



**NEJŠIRŠÍ
SORTIMENT**
betonových
výrobků

**20 LET
ZÁRUKA**
na betonové
výrobky

**NEJVĚTŠÍ
VÝBĚR**
z barev
a povrchů

8 ocenění
**NEJLEPŠÍ
VÝROBCE**
stavebnin
roku

ZÁKLADNÍ POVRCH – NATUR

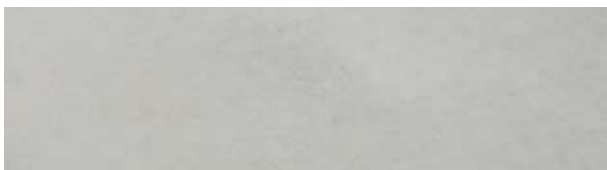

NATUR – Vyrobený technologií vibrolití s velkým podílem ruční práce.

DRUHY POVRCHOVÝCH ÚPRAV POVRCHU NATUR

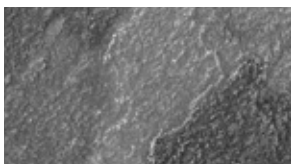

RELIÉFNÍ (IMITACE KAMENE) – Strukturovaný povrch imitující přírodní vzhled kamene.



RELIÉFNÍ (IMITACE KAMENE) – Strukturovaný povrch imitující vzhled skládaného kamene.

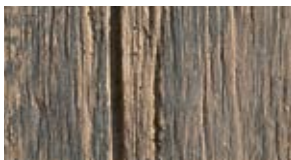

RELIÉFNÍ (IMITACE DŘEVA) – Strukturovaný povrch imitující přírodní vzhled dřeva.



VYMÝVANÝ – Vymytím dochází k obnažení kameniva, vynikne struktura a barva surovin.

ZÁKLADNÍ POVRCH – STANDARD



STANDARD – vyrobený technologií vibrolisování. Povrch je možné dále upravovat dle zvoleného typu výrobku.

DRUHY ÚPRAV POVRCHU STANDARD



VYMÝVANÝ – Vymytím dochází k obnažení kameniva, vynikne struktura a barva surovin.



RELIÉFNÍ – Strukturovaný povrch výrobku, imitující vzhled přírodních materiálů



RELIÉFNÍ, CURDEP – Kartáčovaný strukturovaný povrch výrobku imitující vzhled přírodních materiálů.



TRYSKANÝ – Zdrsněný povrch a částečně obnažené kameniva.



TRYSKANÝ+RELIÉFNÍ – Zdrsněný strukturovaný povrch a částečně obnažené kameniva.



TRYSKANÝ, BOSS 5 – Lakovaný a zdrsněný povrch s částečně obnaženým kamenivem.



HISTORY – Ostařený povrch vzniklý otlučením ploch a hran (imitace historických kamenů).



ŠTÍPANÝ – Nepravidelný (reliéfní) štěp, který odhalí strukturu výrobku.



ŠTÍPANÝ+OTLOUKANÝ – Pravidelný reliéfní štěp s viditelnou strukturou kameniva, který je ostařen otlučením.



HRUBOZRNÝ – Hrubozrná struktura kameniva celého výrobku.

VYSVĚTLIVKY

-  Pochozí
-  Slevová skupina
-  Pojízdné do 3,5 t
-  Nelze žehlit - jezdit vibrační deskou
-  Pojízdné nad 3,5 t
-  Výrobky na zakázku
-  Technologie DITON AQUASTOP PROTECT
-  Bez poplatku za rozbalenou paletu
-  Technologie CURDEP
-  Pokládka dlažby je možná na terče
-  Technologie EKOAKTIV - SAMOČISTIČÍ DLAŽBA
-  Obchodované zboží
-  Vsakování vody do podkladu
-  Technologie DITON EXCLUSIVE PROTECT
-  Nelze objednat jednotlivé formáty samostatně, ale jen po jednotlivých vrstvách.
-  Technologie BOSS 5
-  Výrobní závody Čeperka, Střítež, Paskov
-  Technologie zdění na PUR lepidlo
-  Výrobní závody Otnice, Přerov
-  Novinka

VYSVĚTLIVKY K TABULKÁM

Cena je uvedena **bez DPH tučně**.

DOSTUPNÉ BARVY						
cena za m ² (ks) v Kč bez DPH/s DPH						
1	2	3	4	5	6	7
441 / 534	560 / 678				619 / 739	
1	2	3	4	5	6	7
441 / 534	560 / 678				619 / 749	
1	2	3	4	5	6	7
441 / 534	560 / 678				619 / 749	

Doplňující piktogramy týkající se pouze konkrétní dlažby.

NAŠE INOVACE



CURDEP - ZUŠLECHTĚNÝ POUVRCH S IMPREGNACÍ. Povrch výrobku je hladký a lesklý, bez otřepů, vzhledově blížíci se interiérovým dlažbám, avšak s odolností pro exteriér.



Úprava EKOAKTIV používá fotokatalýzu, kdy se působením světla vytváří aktivní povrchová vrstva, která odpuzuje a rozkládá částice nečistot.



Speciální technologie nanášení a vytvrzování laků na povrchu betonových dlažeb nabízí pouze naše společnost. Kompozitní látka se nanáší na povrch betonových dlažeb a vytvrzuje se pomocí záření a vysoké teploty.



Výrobky ošetřené hloubkovou impregnací „AQUASTOP“ mají samočisticí povrch s minimální přilnavostí nečistot a je u nich velmi omezena nasáklivost, tudíž výrobky jsou stále pěkně barevné. Ošetření není pouze povrchové, ale je přímo obsaženo v celé náslapné vrstvě.



Povrchová ochrana DEP zajistí, že je povrch betonových výrobků nenásáklivý, čímž se mimo jiné dosáhne i toho, že takto ošetřený povrch není náchylný ke znečištění a velmi dobře se udržuje.



více informací na str. 135-137

Vážení zákazníci,

děkujeme, že jste si vybrali PRŮVODCE DITON, kde naleznete podrobné technické informace o našich produktech.

Nápověda ukáže i přehled výrobků podle barev - můžete to snadno sladit.

Nezáleží jen na barvách - důležité jsou i povrchy. Ty najdete na straně 1 - viz chlopeň.

Chlopeň na obálce můžete použít pro určení nejlepší volby a také Vám bude vždy připomínat základní vlastnosti - viz piktogramy (VYSVĚTLIVKY).

Náš PRŮVODCE obsahuje aktuální doporučené ceny platné od 1. 1. 2023 do odvolání, nejdéle však do 31. 12. 2023. Naleznete je také na www.diton.cz

Přejeme si, aby tato tiskovina usnadnila Vaši každodenní práci s našimi výrobky.

Tým DITON



INSPIRUJTE SE U NÁS

Uvědomujeme si, že je důležité a příjemné dopředu vědět, co kupujete. Z tohoto důvodu jsme otevřeli šest výstavních center, která vznikla u všech výrobních závodů a prodejních skladů. Jsou vám plně k dispozici, abyste se nejen inspirovali, ale abyste si i udělali přehled o našem sortimentu a vybrali si přesně to, co hledáte. Náš odborný personál je vám plně k dispozici a je připraven zodpovědět vaše dotazy, pomoci vám s výběrem, ale i s technickými záležitostmi týkajícími se například pokládky. Stejně tak vám rádi pomůžeme vypracovat návrh realizace.

Bečovská 939
104 00 Praha 10 - Uhřetěves

Čeperka 222
533 45 Opatovice nad Labem

Tovačovská 3297/2c
750 02 Přešov - Přešov I-Město

Kirilovova 913
739 21 Paskov

č. p. 207
588 11 Střítež

Dědina 484
683 54 Otínice

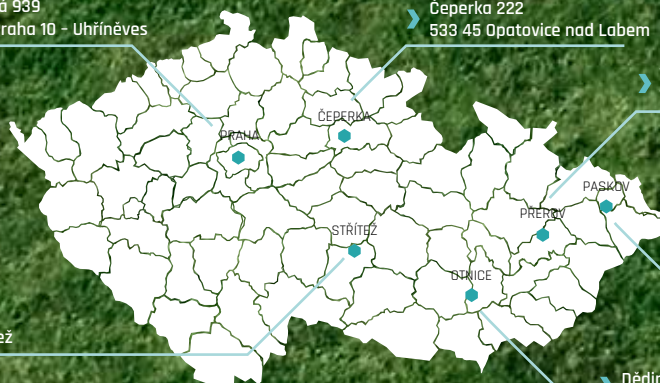

➤ MÁME PRO VÁS VÍC, NEŽ ČEKÁTE

Přestože různé druhy dlažeb tvoří velkou část našeho sortimentu, najdete v našem výrobním programu mnoho dalších produktů. Šíře naší nabídky je rozmanitější a dokážeme najít vhodné výrobky pro každý projekt. Beton je nejen materiálem s dlouhou životností, ale je rovněž dokonale funkční, a navíc i skvěle vypadá. Prohlédněte si našeho průvodce a zjistíte, jaké množství výrobků pro váš projekt u nás naleznete.

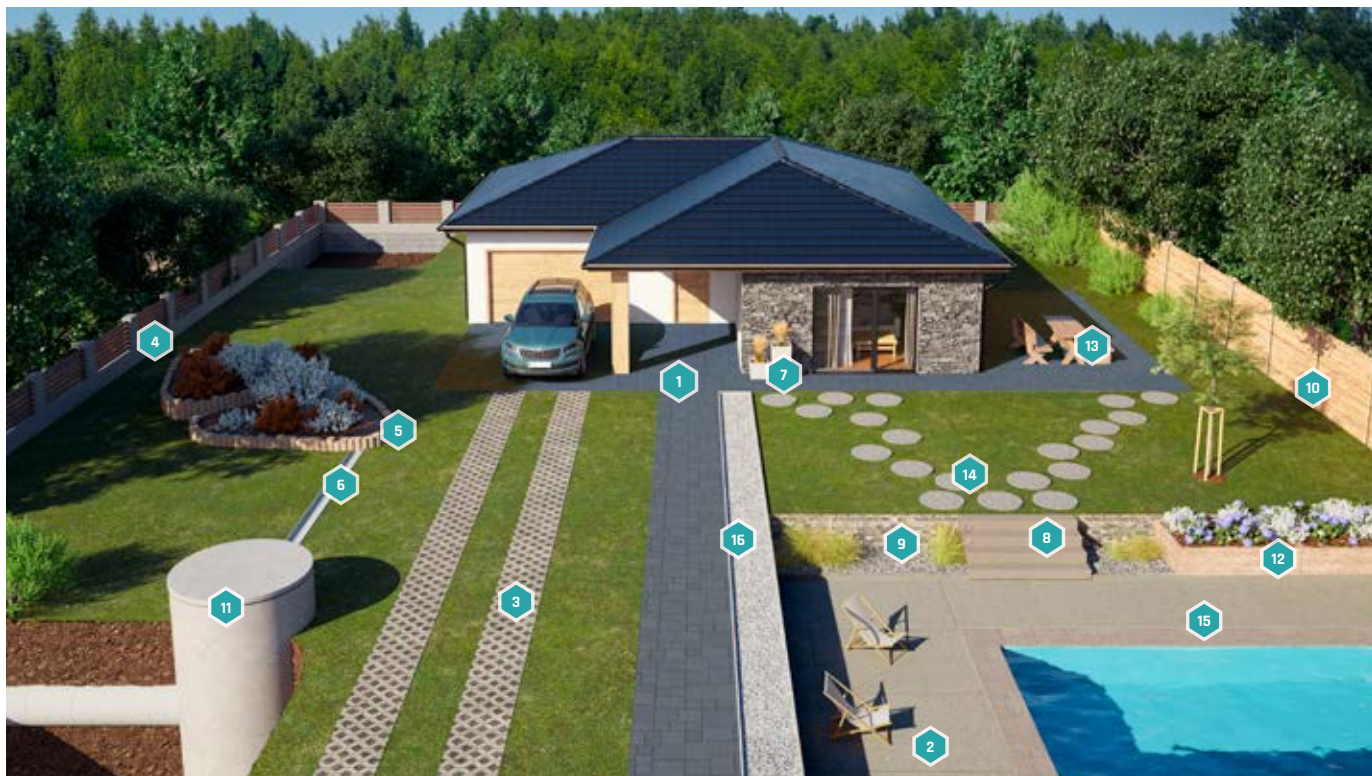

1 DLAŽBY SKLADEBNÉ, ZÁMKOVÉ
str. 10-27

2 DLAŽBY VELKOFORMÁTOVÉ A PLOŠNÉ,
IMITACE DŘEVA, IMITACE KAMENE
str. 30-54

3 DLAŽBY VEGETAČNÍ
str. 56

4 ZDICÍ, PLOTOVÉ A SVAHOVÉ TVÁRNICE,
STRÍŠKY A OPĚRNÉ STĚNY
str. 102-106

5 PALISÁDY
str. 59-64

6 ODVODŇOVACÍ PRVKY
str. 124-128

7 KVĚTINÁČE, VÁZY, TRUHLÍKY
str. 108-110

8 SCHODY
str. 76-81

9 ZDICÍ A PLOTOVÉ TVAROVKY A STRÍŠKY
- VISO, VERSO, VENEZIA
str. 91-99

10 PLOTY
str. 84-90

11 SKRUŽE, ŠACHTOVÁ DNA, POKLOPY
A ZÁKRYTOVÉ DESKY
str. 120-125

12 ZÁHONY
str. 110

13 ZAHRADNÍ NÁBYTEK
str. 114-118

14 NÁŠLAPY
str. 111-113

15 BAZÉNOVÉ LEMY
str. 34, 35, 39, 40, 42, 44, 48, 49, 54

16 OBRUBNÍKY A TRÁVNÍKOVÉ LEMY
str. 65-74

» OBSAH

ÚVODNÍ SLOVO	2
INSPIRUJTE SE U NÁS	2
MÁME PRO VÁS VÍC, NEŽ ČEKÁTE	3
OBSAH	4
JAK PRACOVAT S PRŮVODCEM	5

DLAŽBY

ALPACA	16	MONACO	30
BAZÉNOVÉ LEMY PREMIERE	34	MODERN	31
BAZÉNOVÉ LEMY EXCELENT	35	MOZAICA	14
BAZÉNOVÉ LEMY FANTASY	39	OBDELNÍK	23
BAZÉNOVÉ LEMY VYMÝVANÉ	40	OPTIMAL	36
BAZÉNOVÉ LEMY TRAVERTIN ELEGANCE	44	PARKETA	21
BAZÉNOVÉ LEMY - VZOR SMRK	49	PAVÉ I.	12
BAZÉNOVÉ LEMY - VZOR DUB	48	PAVÉ II.	12
BAZÉNOVÉ LEMY GABRO	54	PICANTO	37
BAZÉNOVÉ LEMY - UNIVERSAL	42	PLOŠNÁ DLAŽBA VYMÝVANÁ	41
BOLZANO	21	PRAKTIK	37
BŘIDLICE TRYSKANÁ, RELIÉFNÍ	42	PRAŽCE, ŠPALEK	50
BŘIDLICE RELIÉFNÍ	42	PREMIERE	34
CARCASSONNE	11	PRKNA MODERN	51
CITY	16	PRKNA - VZOR DUB	48
ČISTICÍ PŘÍPRAVKY	58	PRKNA - VZOR SMRK	49
DELICATE	34	PRKNA, ŠPALEK NATUR PATINA	50
DUNA	43	PROVANCE	13
DECENTO	45	PYTLOVANÉ ZÁSYPNÉ MATERIÁLY	57
DLAŽDICE GABRO	54	PŘÍDLAŽBY	56
DLAŽBY VEGETAČNÍ	56	QUARCIT	43
DOPLŇKY K PLOŠNÝM DLAŽBÁM	57	RETRO DLAŽBA	18
EXCELENT	35	RIMINI	17
FANTASY	38	ROCCO	17
GRANDE	30	RUSTIKO	20
GENEVA	46	SAN MARINO	20
HISTORY DLAŽBA	19	SAINT TROPEZ	18
ÍČKO	26	SETA	13
IDEAL	36	STADIO	45
IMPREGNAČNÍ NÁTĚRY	58	STANDARD	46
KOMBI	10	STONE	17
KOMBI AQUA	10	TESELA	14
KOMBI XL 6	11	TRAVERTIN	43
KOSTKA	22	TRAVERTIN ELEGANCE	44
KOSTIČKA	22	TYPICAL	37
LIVORNO	15	VALLETTA	15
LUGANO	45	VLNKA	27
MAXIMODERN	32	ZATRAVŇOVACÍ TVÁRNICE	56
MILÁNO	31		

PALISÁDY

PALISÁDY CORTO, GRANDE, KRUHOVÁ	61	PALISÁDA RETRO	62
PALISÁDA DURO	60	PALISÁDY ŠTÍPANÉ A ČTVERCOVÉ	62
PALISÁDA HISTORY	63	PALISÁDY - VZOR DUB	63
PALISÁDA MURÁNO	61	PALISÁDY - VZOR SMRK	64
PALISÁDY POLO, ALTA	60	PRAŽCE - TRÁMY, PALISÁDY - NATUR PATINA	64

OBRUBNÍKY A LEMY

CHODNÍKOVÉ OBRUBNÍKY	71	PARKOVÉ OBRUBNÍKY	71
OBRUBNÍK GABRO	67	SILNIČNÍ OBRUBNÍKY	72
OBRUBNÍK HISTORY	68	TRÁVNÍKOVÝ LEM	68
OBRUBNÍK RETRO	68	TRÁVNÍKOVÝ LEM GABRO	69
OBRUBNÍK TRAVERTIN ELEGANCE	67	TRÁVNÍKOVÝ LEM - VZOR DUB	69
OSTRŮVKOVÉ OBRUBNÍKY	73	TRÁVNÍKOVÝ LEM - NATUR PATINA	69
PALISÁDOVÉ OBRUBNÍKY	67	ZÁHONOVÉ OBRUBNÍKY	70
PALISÁDOVÉ OBRUBNÍK - VZOR DUB	66	ZASTÁVKOVÉ OBRUBNÍKY	74
PALISÁDOVÉ OBRUBNÍKY - NATUR PATINA	66		

SCHODY

PODSTUPNICE, BLOK - GABRO	79	SCHODIŠŤOVÉ NÁŠLAPY,	
SCHODIŠŤOVÉ A PODESTOVÉ DESKY	76	SCHODIŠŤOVÉ BLOKY - BŘIDLICE	79
SCHODIŠŤOVÉ BLOKY A STUPNĚ	77	SCHODIŠŤOVÉ A PODESTOVÉ DESKY	
SCHODY - VZOR DUB	78	A RAMENA - MODERN	80
SCHODIŠŤOVÉ A PODESTOVÉ		SCHODIŠŤOVÝ BLOK - MURÁNO	81
DESKY, BLOKY - NATUR PATINA	78	SCHODIŠŤOVÝ BLOK - TRAVERTIN ELEGANCE	81

PLOTY, ZDI A ŠTŘÍŠKY

DOPLŇKY K PLOTŮM	100	PLOTOVÝ SYSTÉM - FARMÁŘSKÝ PLOT	90
DOPLŇKY KE ZDICÍM PRVKŮM	100	PLOTOVÉ TVÁRNICE - S FAZETOU	96
JEDNOKROKOVÁ ZDICÍ		ŠTŘÍŠKY HLADKÉ A ŠTÍPANÉ	95
A SPÁROVACÍ MALTA	100	VENEZIA	94
OKRASNÉ TVÁRNICE - BEZ FAZETY	97	VERSO	93
PLOTOVÝ SYSTÉM - GABRO	84	VISO	92
PLOTOVÝ SYSTÉM - QUICK WALL STONE	85	VIVERO	99
PLOTOVÝ SYSTÉM - NOVÁ TRÓJA	86	ZDICÍ BLOKY - HISTORY	98
PLOTOVÝ SYSTÉM - MODERN	87	ZDICÍ CIHLY - HISTORY	98
PLOTOVÝ SYSTÉM - QUICK WALL WOOD	88	ZTRACENÉ BEDNĚNÍ	99
PLOTOVÝ SYSTÉM - NATUR PATINA	89		

SVAHOVÉ TVÁRNICE A OPĚRNÉ STĚNY

GABON	103	SVAHOBLOK	104
MURÁNO	102	SVAHOVÉ TVÁRNICE	105
OPĚRNÉ STĚNY L	106		

ZAHRADNÍ ARCHITEKTURA

KVĚTINÁČE	108	ODPADKOVÝ KOŠ - NATUR PATINA	118
KVĚTINÁČ DIRECT	109	SESTAVA MOBILIÁRE DIRECT	116
KVĚTINÁČE - VZOR DUB	109	SESTAVA MOBILIÁRE PATRIOT	117
KVĚTINÁČE - NATUR PATINA	109	STOLY, LAVICE - VZOR DUB	114
LAVIČKY A STOLY - VYMÝVANÉ	114	STOLY, LAVICE, SEDÁK - NATUR PATINA	115
NÁŠLAPY S VÝSEČÍ	111	STŮL, SEDÁK TYP LETOKRUH - NATUR PATINA	117
NÁŠLAPY KRUHOVÉ	111	STOLY, LAVICE - MODERN	116
NÁŠLAP KRUHOVÝ - VZOR SMRK	112	STOJANY NA KOLO	117
NÁŠLAP A VÝSEČ - NATUR PATINA	112	TRUHLÍKY	108
NÁŠLAPY BŘIDLICE	113	ZÁBRANY	117
NÁŠLAPY GABRO	113	ZÁHONY - VZOR DUB	110
ODPADKOVÝ KOŠ MAX	118	ZVÝŠENÉ ZÁHONY - NATUR PATINA	110

KANALIZACE - ODVODŇOVACÍ PRVKY

DEŠŤOVÉ ULIČNÍ VPUSTI	124	SKRUŽE A ZÁKRYTOVÉ DESKY - VYMÝVANÉ	123
ENERGOKANÁL	129	ŠACHTOVÁ DNA 12 CM	120
KALOVÉ KOŠE PRO ULIČNÍ VPUSTI	125	ŠTĚRBINOVÝ ŽLAB	127
ODVODŇOVACÍ ŽLAB EUROPA	128	TROUBY OSMIHRANNÉ	129
POKLOPY KANALIZAČNÍ	121	VTOKOVÉ MŘÍŽE PRO ULIČNÍ VPUSTI	125
POKLOPY STUDNIČNÍ	123	VYROVNÁVACÍ PRSTENCE	121
PŘECHODOVÉ DÍLCE	120	ŽLABY	126
SKRUŽE KANALIZAČNÍ 12 CM	120	ŽLABY - VZOR DUB	126
SKRUŽE STUDNIČNÍ 9 CM	122	ŽLAB - NATUR PATINA	126

ZJEDNODUŠENÝ POSTUP PRO POKLÁDKU	130
SLOŽENÍ KONSTRUKČNÍCH VRSTEV PRO JEDNOTLIVÉ KATEGORIE ZATÍŽENÍ	131
ZJEDNODUŠENÝ POSTUP PRO ZDĚNÍ Z BETONOVÝCH TVAROVEK	132
VÁPENNÉ VÝKVĚTY	133
ČISTĚNÍ A OCHRANA BETONOVÝCH VÝROBKŮ	133
KVALITA JE PRO NÁS ZCELA ZÁSADNÍ	134
NAŠE INOVACE	135
MANUÁL PRO WEBOVÉ ZADÁNÍ REKLAMACE	138
VŠEOBECNÉ OBCHODNÍ A DODACÍ PODMÍNKY	140

➤ JAK PRACOVAT S PRŮVODCEM

➤ CHLOPEŇ

Součástí obálky průvodce je chlopeň, kterou můžete využít několika způsoby:

- **ZÁLOŽKA**
Díky záložce se vždy můžete vrátit zpět na konkrétní stranu.
- **PŘEHLED POVRCHŮ**
Pohromadě jsou zde také užitečné informace o základních površích a druzích povrchových úprav.
- **VYSVĚTLIVKY**
Pokud chlopeň rozevřete ven, jsou vám při prohlížení vždy k dispozici vysvětlivky k piktogramům a navigace v kapitolách průvodce.



➤ PRODUKTOVÉ STRANY

Na každé stránce s produkty naleznete **QR KÓDY**, které po naskenování telefonem nasměrují přímo na Kladecký návrh nebo Technický list produktu na webu, kde si o konkrétním produktu můžete přečíst **VÍCE INFORMACÍ**.





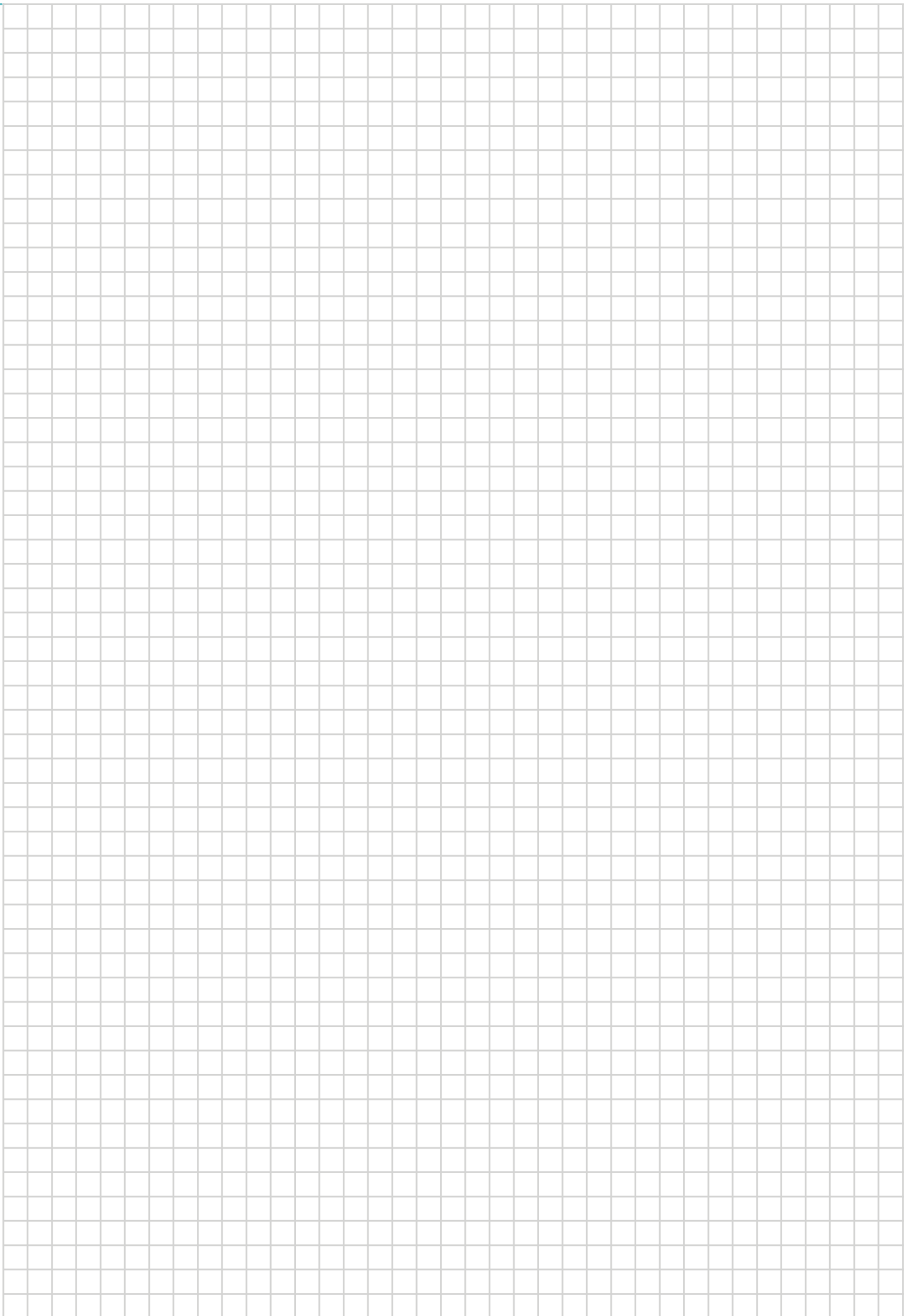

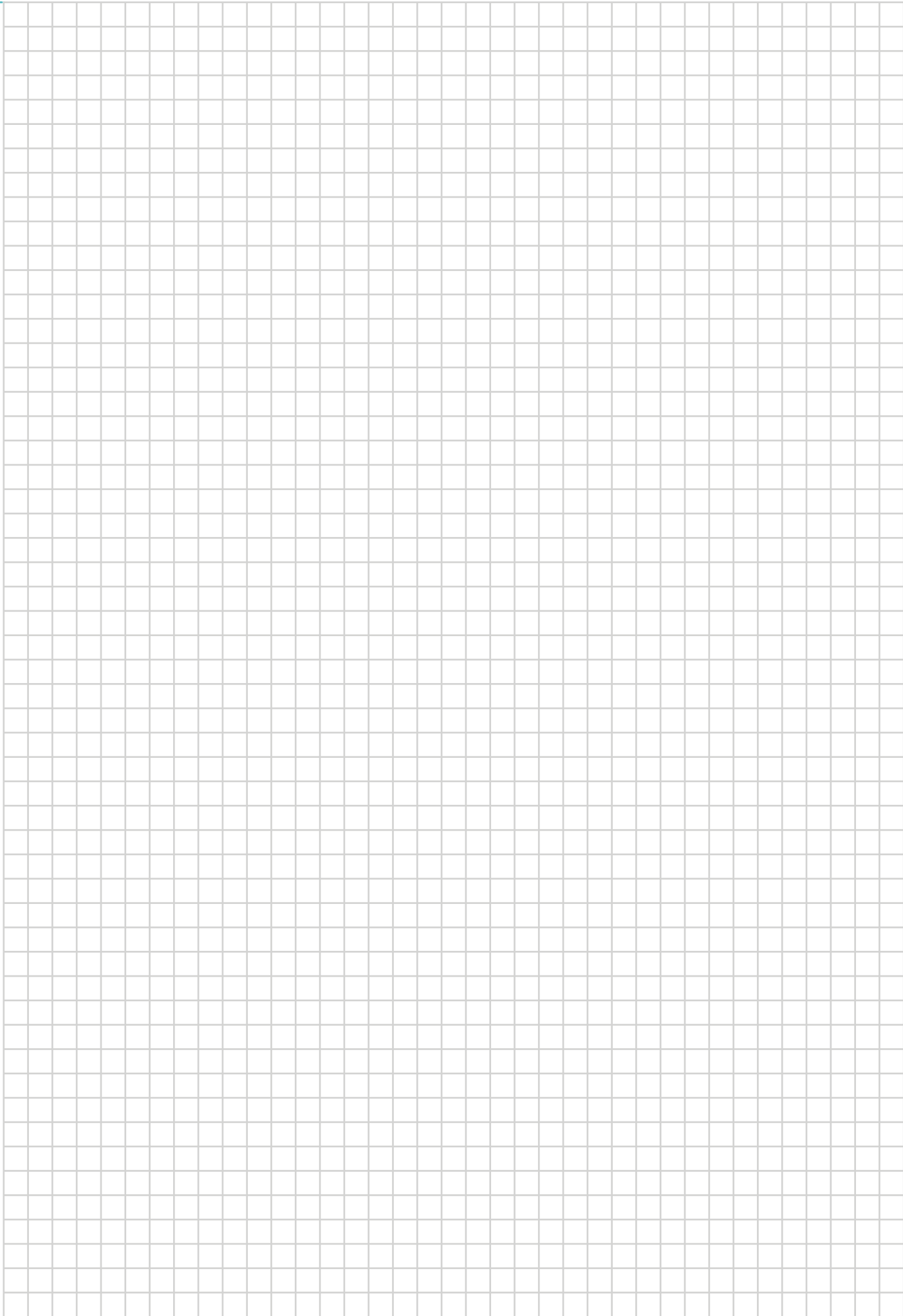

DLAŽBY

- SKLADEBNÉ



KOMBI

pouze pro KOMBI 6 na
objednávku s příplatkem
170 / 206 Kč za m²



NÁZEV	kód	výška cm	rozměry d × š cm	měrná jednotka	hmotnost kg/m ²	vrstva m ²	paleta m ²	hmotnost kg/balení	DOSTUPNÉ BARVY cena za m ² v Kč bez DPH/s DPH		povrch
KOMBI 6	22249	6	3 formáty*	m ²	128	1,08	10,8	1 407	1 396 / 479	2 3 4 5 6 7 480 / 581	standard
KOMBI 8	22206	8	3 formáty*	m ²	170	1,08	8,64	1 494	1 494 / 598	3 4 5 6 648 / 784	standard

1 PŘÍRODNÍ

2 CAPPUCCINO

3 MARMO

4 LATTE

5 INTENSO

6 TROPICO

7 GIRALDA



KOMBI
Výška: 6 cm, 8 cm
Skladba: 3 formáty*
20 × 10 (12 ks),
20 × 20 (9 ks),
30 × 20 (8 ks)

Kladeční plán:



Technický list:



Skladba vrstvy:

A
20 × 10
12 ks

B
20 × 20
9 ks

C
30 × 20
8 ks

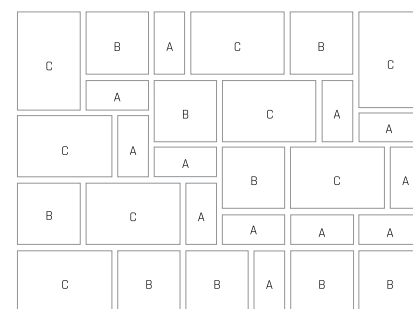

KOMBI AQUA



NÁZEV	kód	výška cm	rozměry d × š cm	měrná jednotka	hmotnost kg/m ²	vrstva m ²	paleta m ²	hmotnost kg/balení	DOSTUPNÉ BARVY cena za m ² v Kč bez DPH/s DPH		povrch
KOMBI AQUA 6	212090	6	3 formáty*	m ²	124	1,08	10,8	1 364	1 480 / 581	2 3 540 / 653	standard

1 PŘÍRODNÍ

2 MARMO

3 LATTE

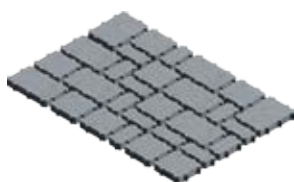

KOMBI AQUA
Výška: 6 cm
Skladba: 3 formáty*
20 × 10 (12 ks),
20 × 20 (9 ks),
30 × 20 (8 ks)

Kladeční plán:



Technický list:



Skladba vrstvy:

A
20 × 10 × 6
12 ks

B
20 × 20 × 6
9 ks

C
30 × 20 × 6
8 ks

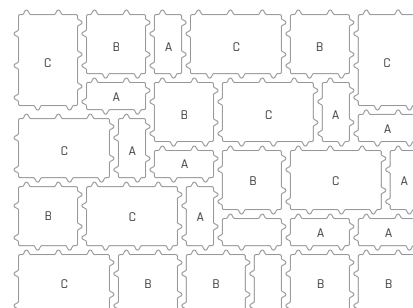



na objednávku s příplatkem
170 / 206 Kč za m²

KOMBI XL 6



NÁZEV	kód	výška cm	rozměry d × š cm	měrná jednotka	hmotnost kg/m ²	vrstva m ²	paleta m ²	hmotnost kg/balení	DOSTUPNÉ BARVY cena za m ² v Kč bez DPH/s DPH	povrch
KOMBI XL 6	22211	6	9 formátů	m ²	128	1,2	12	1 561	1 2 3 4 5 607 / 734	standard
						0,96	9,6	1 254		

1 2 Informace o správné paletizaci je vždy uvedena v cenové nabídce prodejce.

1 MARMO 2 LATTE 3 INTENSO 4 TROPICO 5 TERRA



Kladeční plán:



Technický list:



Skladba vrstvy:

KOMBI XL 6

Výška: 6 cm

Skladba: 9 formátů 1

10 × 10 (3 ks), 20 × 10 (4 ks),
20 × 20 (3 ks), 30 × 10 (4 ks),
30 × 20 (5 ks), 30 × 30 (1 ks),
40 × 20 (2 ks), 40 × 30 (1 ks),
60 × 30 (1 ks)

Skladba: 9 formátů 2

10 × 10 (2 ks), 20 × 10 (5 ks),
20 × 20 (2 ks), 30 × 10 (3 ks),
30 × 20 (2 ks), 30 × 30 (1 ks),
40 × 20 (2 ks), 40 × 30 (1 ks),
60 × 30 (1 ks)

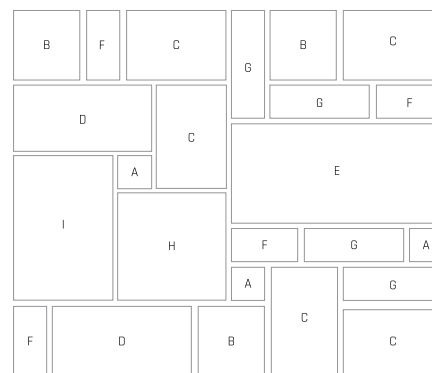
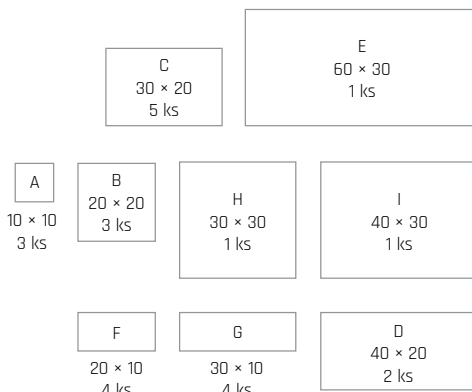

CARCASSONNE



NÁZEV	kód	výška cm	rozměry d × š cm	měrná jednotka	hmotnost kg/m ²	vrstva m ²	paleta m ²	hmotnost kg/balení	DOSTUPNÉ BARVY cena za m ² v Kč bez DPH/s DPH	povrch
CARCASSONNE	22230	6	4 formáty*	m ²	131	1,08	8.64	1 157	1 2 3 4 718 / 869	standard - reliéfní
									5 6 7 8 909 / 1 100	standard - reliéfní, tryskaný

1 MARMO 2 TERRA 3 BRONZE 4 BAZALT 5 ALBIA 6 BAHIA 7 GRANIA 8 SABIA



CARCASSONNE

Výška: 6 cm

Skladba: 4 formáty*

15 × 30 (3 ks),
30 × 30 (2 ks),
45 × 30 (3 ks),
60 × 30 (2 ks)

Skladba vrstvy:

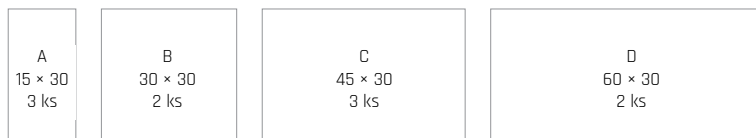

Kladeční plán:



Technický list:

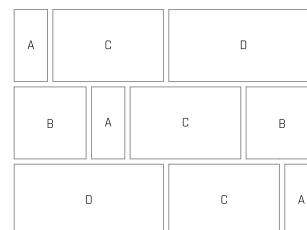



PAVÉ I.

na objednávku s příplatkem
170 / 206 Kč za m²



NÁZEV	kód	výška cm	rozměry d × š cm	měrná jednotka	hmotnost kg/m ²	vrstva m ²	paleta m ²	hmotnost kg/balení	DOSTUPNÉ BARVY cena za m ² v Kč bez DPH/s DPH		povrch
PAVÉ I. 6	22263	6	3 formáty*	m ²	132	1,1	9,9	1 332	1 442 / 535	2 3 4 5 681 / 824	standard
PAVÉ I. 8	22214	8	3 formáty*	m ²	174	1,1	8,8	1 556	1 485 / 587	2 3 4 5 740 / 895	standard

1 PŘÍRODNÍ 2 MARMO 3 ARENO 4 ACERO 5 INTENSO



PAVÉ I.
Výška: 6 cm, 8 cm
Skladba: 3 formáty*
30 × 30 (3 ks),
45 × 30 (2 ks),
60 × 30 (3 ks)

Kladeční plán:



Technický list:



Skladba vrstvy:

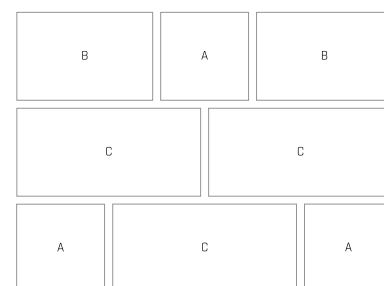
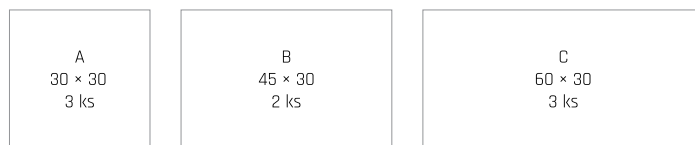

PAVÉ II.



NÁZEV	kód	výška cm	rozměry d × š cm	měrná jednotka	hmotnost kg/m ²	vrstva m ²	paleta m ²	hmotnost kg/balení	DOSTUPNÉ BARVY cena za m ² v Kč bez DPH/s DPH		povrch
PAVÉ II. 6	22268	6	10 formátů*	m ²	132	1,08	9,72	1 308	1 442 / 535	2 3 4 5 681 / 824	standard
PAVÉ II. 8	22215	8	10 formátů*	m ²	174	1,08	8,64	1 528	1 485 / 587	2 3 4 5 740 / 895	standard

1 PŘÍRODNÍ 2 MARMO 3 ARENO 4 ACERO 5 INTENSO



PAVÉ II.
Výška: 6 cm, 8 cm
Skladba: 10 formátů*
16 × 15 (4 ks),
17 × 15 (4 ks),
18 × 15 (3 ks),
19 × 15 (4 ks),
20 × 15 (3 ks),
22 × 15 (3 ks),
23 × 15 (3 ks),
25 × 15 (2 ks),
27 × 15 (4 ks),
35 × 15 (3 ks)

Kladeční plán:



Technický list:



Skladba vrstvy:

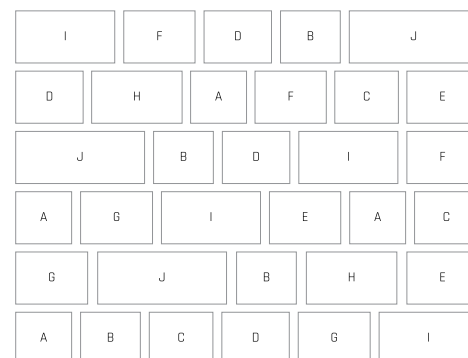
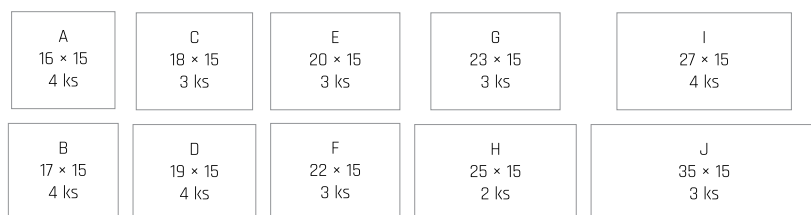



SETA



NÁZEV	kód	výška cm	rozměry d × š cm	měrná jednotka	hmotnost kg/m ²	vrstva m ²	paleta m ²	hmotnost kg/balení	DOSTUPNÉ BARVY cena za m ² v Kč bez DPH/s DPH	povrch
SETA	22203	6	4 formáty*	m ²	132	1,06	9,54	1 284	1 2 3 4 5 686 / 830	standard - reliéfní



SETA
Výška: 6 cm
Skladba: 4 formáty*
21 × 21 (2 ks),
42 × 21 (1 ks),
42 × 42 (2 ks),
63 × 42 (2 ks)

- 1 MARMO 2 ARENO 3 ACERO 4 LATTE 5 INTENSO

Kladeční plán:



Technický list:



Skladba vrstvy:

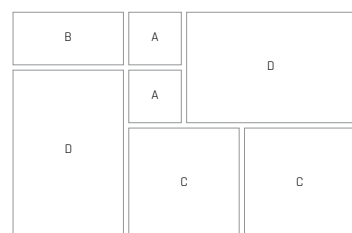
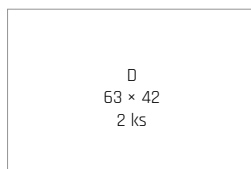
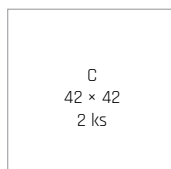
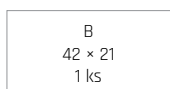

PROVANCE



NÁZEV	kód	výška cm	rozměry d × š cm	měrná jednotka	hmotnost kg/m ²	vrstva m ²	paleta m ²	hmotnost kg/balení	DOSTUPNÉ BARVY cena za m ² v Kč bez DPH/s DPH	povrch
PROVANCE	22226	6	4 formáty*	m ²	132	0,87	8,66	1 168	1 2 3 4 5 686 / 830	standard - reliéfní



PROVANCE
Výška: 6 cm
Skladba: 4 formáty*
19 × 19 (4 ks),
38 × 19 (3 ks),
38 × 38 (2 ks),
57 × 38 (1 ks)

- 1 LATTE 2 TERRA 3 BRONZE 4 BAZALT 5 PÍSKOVEC

Kladeční plán:



Technický list:



Skladba vrstvy:

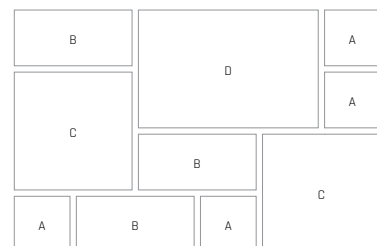
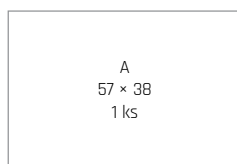
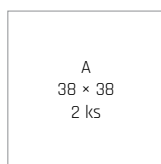
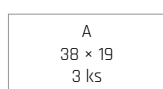



TESELA

Katalog
strana
24



NÁZEV	kód	výška cm	rozměry d × š cm	měrná jednotka	hmotnost kg/m ²	vrstva m ²	paleta m ²	hmotnost kg/balení	DOSTUPNÉ BARVY cena za m ² v Kč bez DPH/s DPH			povrch
TESELA	22216	6	3 formáty*	m ²	126	1,02	10,2	1 310	1 360 / 436	2 3 4 5 9 480 / 581	6 7 8 490 / 593	standard

- 1 PŘÍRODNÍ 2 MARMO 3 ARENO 4 ACERO 5 TROPICO 6 RUDEN 7 GIRALDA 8 CIHLOVO-PÍSKOVÁ 9 LATTE N



TESELA
Výška: 6 cm
Skladba: 3 formáty*
14 × 7 (26 ks),
14 × 14 (18 ks),
21 × 14 (14 ks)

Kladeční plán:



Technický list:



Skladba vrstvy:

A
14 × 7
26 ks

B
14 × 14
18 ks

C
21 × 14
14 ks

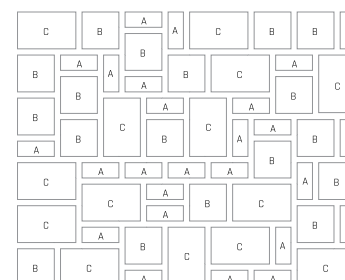

MOZAIKA

Katalog
strana
26



NÁZEV	kód	výška cm	rozměry d × š cm	měrná jednotka	hmotnost kg/m ²	vrstva m ²	paleta m ²	hmotnost kg/balení	DOSTUPNÉ BARVY cena za m ² v Kč bez DPH/s DPH			povrch
MOZAIKA	22244	8	4 formáty*	m ²	173	1,03	8,23	1 449	1 473 / 572	2 3 4 5 6 7 656 / 794		standard

- 1 PŘÍRODNÍ 2 MARMO 3 ARENO 4 ACERO 5 RUDEN 6 GIRALDA 7 CIHLOVO-PÍSKOVÁ



MOZAIKA
Výška: 8 cm
Skladba: 4 formáty*
14 × 7 (6 ks),
14 × 14 (12 ks),
21 × 14 (15 ks),
28 × 21 (5 ks)

Kladeční plán:



Technický list:



Skladba vrstvy:

A
14 × 7
6 ks

B
14 × 14
12 ks

C
21 × 14
15 ks

D
28 × 21
5 ks

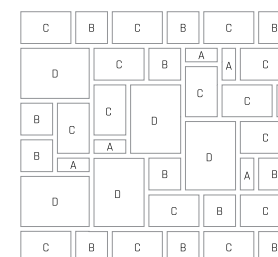



VALLETTA



NÁZEV	kód	výška cm	rozměry d × š cm	měrná jednotka	hmotnost kg/m ²	vrstva m ²	paleta m ²	hmotnost kg/balení	DOSTUPNÉ BARVY cena za m ² v Kč bez DPH/s DPH		povrch
VALLETTA	22235	6	3 formáty*	m ²	124	0,84	8,35	1 060	1 474 / 574	2 3 4 718 / 869	standard

1 PŘÍRODNÍ

2 MARMO

3 INTENSO

4 TROPICO



VALLETTA
 Výška: 6 cm
 Skladba: 3 formáty*
 10,6 × 18 (8 ks),
 14 × 18 (8 ks),
 22,5 × 18 (12 ks)

Kladičkový plán:



Technický list:



Składba vrstvy:

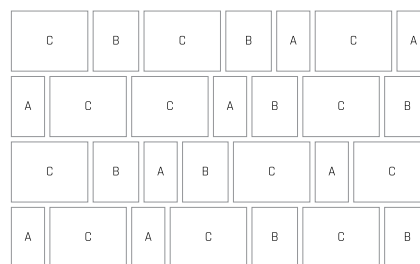
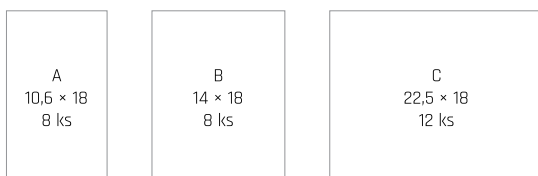

LIVORNO



NÁZEV	kód	výška cm	rozměry d × š cm	měrná jednotka	hmotnost kg/m ²	vrstva m ²	paleta m ²	hmotnost kg/balení	DOSTUPNÉ BARVY cena za m ² v Kč bez DPH/s DPH		povrch
LIVORNO	22250	8	5 formátů*	m ²	179	0,88	7,04	1 285	1 564 / 682	2 3 4 771 / 933	standard

1 PŘÍRODNÍ

2 MARMO

3 INTENSO

4 TROPICO



LIVORNO
 Výška: 8 cm
 Skladba: 5 formátů*
 10 × 15 (6 ks),
 15 × 15 (4 ks),
 20 × 15 (8 ks),
 25 × 15 (8 ks),
 30 × 15 (4 ks)

Kladičkový plán:



Technický list:



Składba vrstvy:

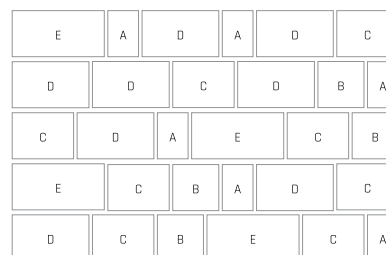



CITY



NÁZEV	kód	výška cm	rozměry d × š cm	měrná jednotka	hmotnost kg/m ²	vrstva m ²	paleta m ²	hmotnost kg/balení	DOSTUPNÉ BARVY cena za m ² v Kč bez DPH/s DPH		povrch
CITY	22225	7	13 formátů*	m ²	147	0,94	9,44	1 413	1 2 3 630 / 762	standard	
									4 5 809 / 979	standard - vymývaný	

1 MARMO 2 BAZALT 3 PÍSKOVEC 4 BIANCO 5 NERO



CITY
Výška: 7 cm
Skladba: 13 formátů*
22,9 × 12,9 (2 ks), 35,9 × 12,9 (2 ks),
23,9 × 16,1 (1 ks), 35,9 × 16,1 (1 ks),
26,9 × 12,9 (2 ks), 38,9 × 16,1 (1 ks),
29,9 × 16,1 (2 ks), 38,9 × 21,9 (1 ks),
32,9 × 12,9 (2 ks), 43,9 × 16,1 (1 ks),
33,9 × 21,9 (1 ks), 45,9 × 21,9 (1 ks),
34,9 × 16,1 (1 ks),

Kladeční plán:



Technický list:



Skladba vrstvy:

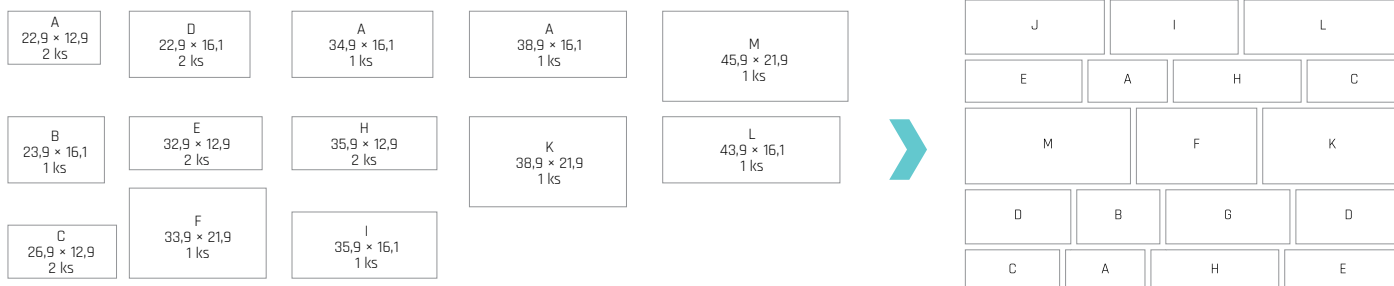

ALPACA



NÁZEV	kód	výška cm	rozměry d × š cm	měrná jednotka	hmotnost kg/m ²	spotřeba ks/m ²	vrstva m ²	paleta m ²	hmotnost kg/balení	DOSTUPNÉ BARVY cena za m ² v Kč bez DPH/s DPH		povrch
A ALPACA I.	22220	6	14 × 14	m ²	126	51	1,1	10,97	1 407	1 425 / 514	2 3 4 555 / 672	standard
B ALPACA II.	22221	6	21 × 14	m ²	128	34	1,03	10,3	1 343	1 425 / 514	2 3 4 555 / 672	standard

1 PŘÍRODNÍ 2 MARMO 3 ARENO 4 TROPICO

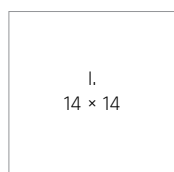

Kladeční plán:



Technický list:



RIMINI



NÁZEV	kód	výška cm	rozměry d × š cm	měrná jednotka	hmotnost kg/m ²	spotřeba ks/m ²	vrstva m ²	paleta m ²	hmotnost kg/balení	DOSTUPNÉ BARVY cena za m ² v Kč bez DPH/s DPH			povrch
RIMINI	22260	8	57 × 14,5	m ²	174	12 ks	1	8	1 417	1 2 3 586 / 709	4 5 6 734 / 888		standard



- 1 CRÉME 2 GRIS 3 NOIR 4 CRÉME-NOIR 5 CAPPUCCINO 6 MARMO

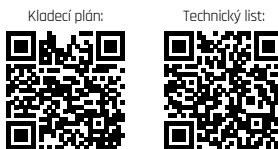

ROCCO



NÁZEV	kód	výška cm	rozměry d × š cm	měrná jednotka	hmotnost kg/m ²	spotřeba ks/m ²	vrstva m ²	paleta m ²	hmotnost kg/balení	DOSTUPNÉ BARVY cena za m ² v Kč bez DPH/s DPH			povrch
A ROCCO I.	22218	6	16 × 16	m ²	127	39	1,08	10,75	1 390	1 439 / 531	2 3 504 / 610	4 5 6 616 / 745	standard - reliéfni
B ROCCO II.	22217	6	24 × 16	m ²	128	26	1,15	11,52	1 500	1 439 / 531	2 3 504 / 610	4 5 6 616 / 745	standard - reliéfni



- 1 PŘÍRODNÍ 2 ČERVENÁ 3 PÍSKOVÁ 4 MARMO 5 TROPICO 6 GIRALDA

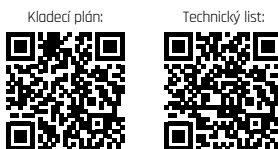

STONE



NÁZEV	kód	výška cm	rozměry d × š cm	měrná jednotka	hmotnost kg/m ²	vrstva m ²	paleta m ²	hmotnost kg/balení	DOSTUPNÉ BARVY cena za m ² v Kč bez DPH/s DPH				povrch
STONE	22202	8	12 formátů*	m ²	168	0,76	7,62	1 305	1 533 / 645	2 3 616 / 745	4 5 6 7 660 / 799		standard - reliéfni



- 1 PŘÍRODNÍ 2 ANTRACIT 3 CREMO 4 MARMO 5 BRONZERO 6 FALBO 7 MORANO

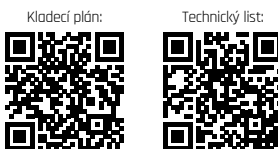

Skladba vrstvy:

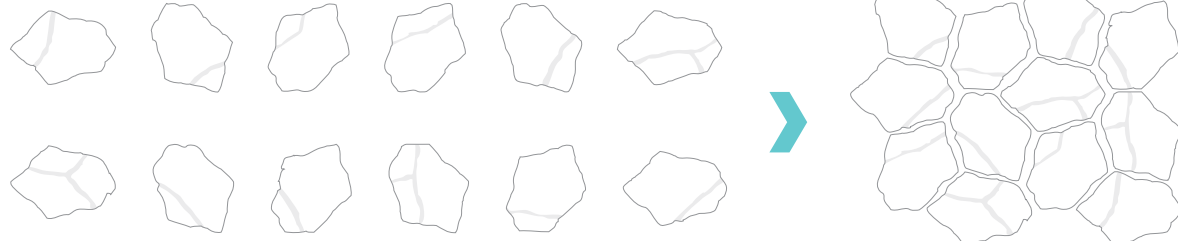

SAINT TROPEZ



NÁZEV	kód	výška cm	rozměry d × š cm	měrná jednotka	hmotnost kg/m ²	vrstva m ²	paleta m ²	hmotnost kg/balení	DOSTUPNÉ BARVY cena za m ² v Kč bez DPH/s DPH			povrch
SAINT TROPEZ	22227	8	3 formáty*	m ²	166	0,86	6,86	1164	1 523 / 633	2 615 / 744	3 4 5 6 771 / 933	standard - reliefní

- 1 PŘÍRODNÍ 2 ANTRACIT 3 TERRA 4 BRONZE 5 FALBO 6 PÍSKOVEC



SAINT TROPEZ
Výška: 8 cm
Skladba: 3 formáty*
30 × 35,7 (1 ks),
30 × 41 (1 ks),
60 × 41 (5 ks)

Kladeční plán:



Technický list:



Skladba vrstvy:

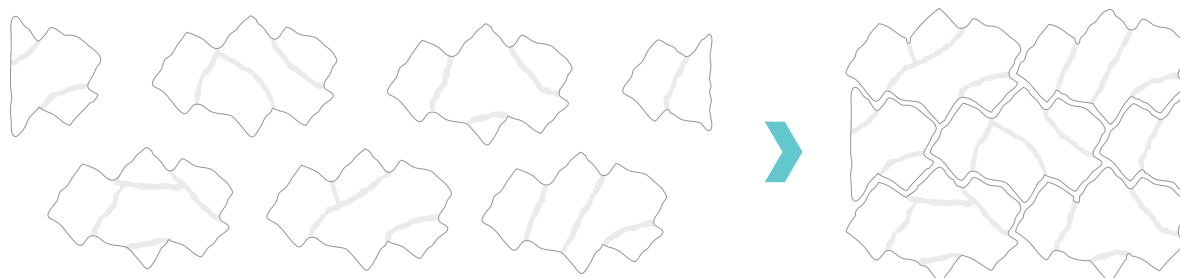

RETRO DLAŽBA



NÁZEV	kód	výška cm	rozměry d × š cm	měrná jednotka	hmotnost kg/m ² (ks)	spotřeba ks/m ²	vrstva m ² (ks)	paleta m ² (ks)	hmotnost kg/balení	DOSTUPNÉ BARVY cena za m ² (ks) v Kč bez DPH/s DPH			povrch
A RETRO DLAŽBA I.	22101	6	14 × 14	m ²	126	51	0,78	9,41	1 211	1 537 / 650	2 3 4 5 6 683 / 826	7 754 / 912	history
B RETRO DLAŽBA II.	22102	6	21 × 14	m ²	128	34	0,74	8,82	1 154	1 537 / 650	2 3 4 5 6 683 / 826	7 754 / 912	history
C RETRO DLAŽBA III.	22103	6	28 × 21	m ²	129	17	0,71	10,58	1 390	1 537 / 650	2 3 4 5 6 683 / 826	7 754 / 912	history
D RETRO DLAŽBA IV.	22104	8	21 × 14	m ²	172	34	0,74	8,09	1 416	1 616 / 745	2 3 4 5 6 763 / 923	7 833 / 1 008	history

- 1 PŘÍRODNÍ 2 ČERVENÁ 3 ČERNÁ 4 HNĚDÁ 5 OKROVÁ 6 PÍSKOVÁ 7 TAMPICO

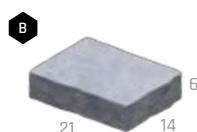

Kladeční plán:



Technický list:



HISTORY DLAŽBA

Katalog
strana
34



NÁZEV	kód	výška cm	rozměry d × š cm	měrná jednotka	hmotnost kg/m ² (ks)	spotřeba ks/m ²	vrstva m ² (ks)	paleta m ² (ks)	hmotnost kg/balení	DOSTUPNÉ BARVY cena za m ² (ks) v Kč bez DPH/s DPH			povrch
A ČTVEREC 12 / 12 / 4 HISTORY	22109	4	12 × 12	m ²	90	69,4	0,77	14	1 285	1 461 / 558	2 3 4 5 6 7	8 9 10 11 12	history
B OBDÉLNÍK 18 / 12 / 4 HISTORY	22110	4	18 × 12	m ²	90	46,3	0,77	14	1 285	1 461 / 558	2 3 4 5 6 7	8 9 10 11 12	history
C ČTVEREC 14 / 14 / 7 HISTORY	22111	7	14 × 14	m ²	160	51	0,94	8,46	1 379	1 541 / 655	2 3 4 5 6 7	8 9 10 11 12	history
D OBDÉLNÍK 21 / 14 / 7 HISTORY	22112	7	21 × 14	m ²	160	34	0,88	7,94	1 295,4	1 541 / 655	2 3 4 5 6 7	8 9 10 11 12	history
E OBDÉLNÍK 28 / 21 / 7 (STRÍŠKA) HISTORY	22113	7	28 × 21	m ²	160	17	0,94	7,52	1 228,2	1 541 / 655	2 3 4 5 6 7	8 9 10 11 12	history
F K0 HISTORY	22105	7	19 × 19	ks	4,7	-	24	VL	4,7	1 81 / 98	2 3 4 5 6 7	11	history
G K1 HISTORY	22106	7	11,5 × 13,5	ks	1,2	-	80	VL	1,2	1 47 / 57	2 3 4 5 6 7	11	history
H K2 HISTORY	22107	7	14 × 13	ks	2,2	-	55	VL	2,2	1 51 / 62	2 3 4 5 6 7	11	history

- 1 PŘÍRODNÍ
2 ČERVENÁ
3 CIHLOVÁ
4 ČERNÁ
5 HNĚDÁ
6 OKROVÁ
7 PÍSKOVÁ
8 TAMPICO
9 CIHLOVO-ČERNÁ
10 ČERNO-BÍLÁ
11 GIRALDA
12 PÍSKOVO-BÍLÁ



Klodecí plán:



Technický list:



SAN MARINO



NÁZEV	kód	výška cm	rozměry d × š cm	měrná jednotka	hmotnost kg/m ²	vrstva m ²	paleta m ²	hmotnost kg/balení	DOSTUPNÉ BARVY cena za m ² v Kč bez DPH/s DPH	povrch
SAN MARINO	22237	6	5 formátů*	m ²	124	0,78	7,75	986	1 2 3 774 / 937	standard - vymývavý



SAN MARINO
Výška: 6 cm
Skladba: 5 formátů
5,3-7,3 × 9,1 (22 ks),
6,3-8,3 × 9,1 (26 ks),
7,3-9,3 × 9,1 (18 ks),
8,3-10,3 × 9,1 (22 ks),
9,3-11,3 × 9,1 (16 ks)

1 BIANCO 2 NERO 3 SOLARE

Kladeční plán:



Technický list:



Skladba vrstvy:



9,3-11,3 × 9,1



8,3-10,3 × 9,1



7,3-9,3 × 9,1



6,3-8,3 × 9,1



5,3-7,3 × 9,1

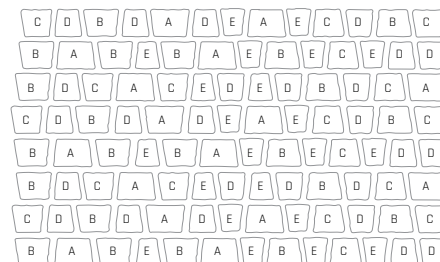

RUSTIKO



NÁZEV	kód	výška cm	rozměry d × š cm	měrná jednotka	hmotnost kg/m ²	vrstva m ²	paleta m ²	hmotnost kg/balení	DOSTUPNÉ BARVY cena za m ² v Kč bez DPH/s DPH	povrch
RUSTIKO	22224	6	4 formátů*	m ²	137	1,02	10,19	1 421	1 2 3 756 / 915	standard - vymývavý



RUSTIKO
Výška: 6 cm
Skladba: 4 formátů*
11,9 × 14 (12 ks),
17 × 14 (12 ks),
19,8 × 14 (12 ks),
23,8 × 14 (6 ks)

1 BIANCO 2 NERO 3 SOLARE

Kladeční plán:



Technický list:



Skladba vrstvy:

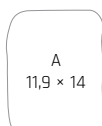

A
11,9 × 14

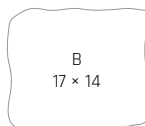

B
17 × 14

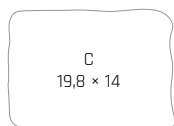

C
19,8 × 14

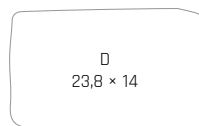

D
23,8 × 14

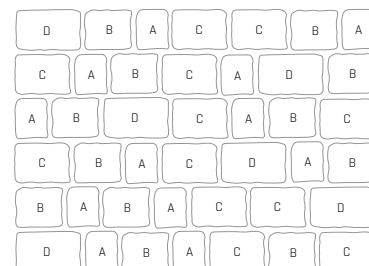



BOLZANO

Katalog strana 40



BEZ POPLATKU



DAP



DLAŽBY SKLADEBNĚ

NÁZEV	kód	výška cm	rozměry d × š cm	měrná jednotka	hmotnost kg/m ²	spotřeba ks/m ²	vrstva m ²	paleta m ²	hmotnost kg/balení	DOSTUPNÉ BARVY cena za m ² v Kč bez DPH/s DPH	povrch
BOLZANO	29360	8	57 × 14,5	m ²	174	12	1	8	1 417	1 2 680 / 823	standard - reliefní



1 CREME-NOIR 1 CARAMEL-NOIR

Kladeční plán:



Technický list:



PARKETA



NÁZEV	kód	výška cm	rozměry d × š cm	měrná jednotka	hmotnost kg/m ²	spotřeba ks/m ²	vrstva m ²	paleta m ²	hmotnost kg/balení	DOSTUPNÉ BARVY cena za m ² v Kč bez DPH/s DPH				povrch	
A PARKETA 4	22204	4	20 × 10	m ²	87	50	1,08	16,2	1 434	1	2 3 5 6	382 / 462			standard
							0,96	17,28	1 528						
B PARKETA 6	22205	6	20 × 10	m ²	126	50	1,08	10,8	1 386	1	2 3 4 5 6	580 / 702	7		standard
							0,96	11,52	1 477						
C PARKETA 8	22208	8	20 × 10	m ²	170	50	1,08	8,64	1 494	1	2 3 5 6	680 / 823	7		standard
							0,96	7,68	1 331						
D PARKETA 6 ROVNÁ HRANA	22238	6	20 × 10	m ²	126	50	1,08	10,8	1 386	1	2	473 / 572			standard
							0,96	11,52	1 477						
E PARKETA 8 ROVNÁ HRANA	22239	8	20 × 10	m ²	170	50	1,08	8,64	1 494	1	2	520 / 629			standard
							0,96	7,68	1 331						
F PARKETA 6 SLEPEČKÁ	22207	6	20 × 10	m ²	128	50	1,08	10,8	1 407	1	2 3 10	643 / 778			standard
							0,96	11,52	1 500						
G PARKETA 8 SLEPEČKÁ	22243	8	20 × 10	m ²	172	50	1,08	8,64	1 511	1	2 3 10	708 / 857			standard
							0,96	7,68	1 346						

1 2 Informace o správné paletizaci je vždy uvedena v cenové nabídce prodejce.

1 PŘÍRODNÍ 2 ČERVENÁ 3 ČERNÁ 4 KARAMELOVÁ 5 HNĚDÁ 6 PÍSKOVÁ 7 RUDEN 8 GIRALDA 9 MARMO 10 BÍLÁ

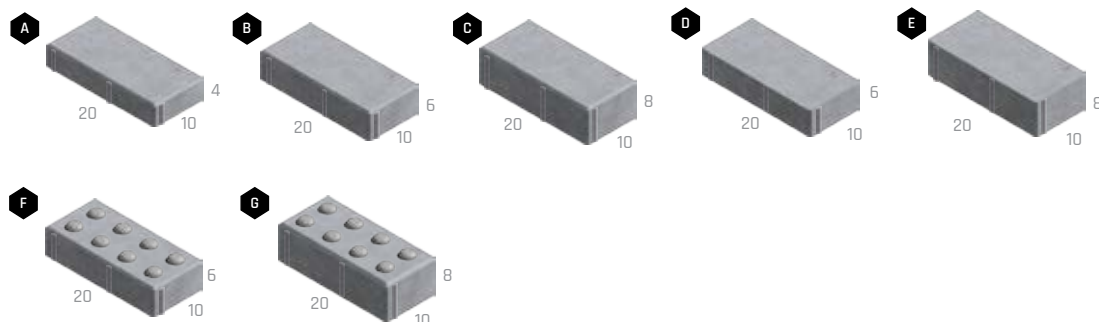

Kladeční plán:



Technický list:





KOSTKA, KOSTIČKA



NÁZEV	kód	výška cm	rozměry d × š cm	měrná jednotka	hmotnost kg/m ²	spotřeba ks/m ²	vrstva m ²	paleta m ²	hmotnost kg/balení	DOSTUPNÉ BARVY cena za m ² v Kč bez DPH/s DPH			povrch
A KOSTKA 6	22212	6	20 × 20	m ²	128	25	1,2	9,6	1254	374 / 453	2 3 4	5 620 / 750	standard
							0,96	9,6	1254				
B KOSTKA 6 ROVNÁ HRANA	22248	6	20 × 20	m ²	128	25	1,2	9,6	1254	396 / 479	1		standard
							0,96	9,6	1254				
C KOSTKA 6 VODICÍ LINIE	22251	6	20 × 20	m ²	123	25	1,2	9,6	1206	644 / 779	7 757 / 916		standard
D KOSTKA 8	22213	8	20 × 20	m ²	172	25	1,2	8,4	1470	418 / 506	2 3 4		standard
							0,96	7,68	1346				
E KOSTKA 8 ROVNÁ HRANA	22245	8	20 × 20	m ²	172	25	1,2	8,4	1470	448 / 542	1		standard
							0,96	7,68	1346				
F KOSTKA 8 VODICÍ LINIE	22254	8	20 × 20	m ²	170	25	1,2	8,4	1453	676 / 818	7 787 / 952		standard
							0,96	7,68	1331				
G KOSTKA 10 ROVNÁ HRANA	22246	10	20 × 20	m ²	213	25	1,2	5,76	1252	494 / 598	1		standard
							0,96	5,76	1252				
H KOSTIČKA 6	22209	6	10 × 10	m ²	124	100	0,99	9,9	1253	373 / 451	2 3 4		standard
							0,88	9,68	1225				
I KOSTIČKA 8	22210	8	10 × 10	m ²	168	100	0,99	7,92	1356	418 / 506	2 3 4		standard
							0,88	7,04	1208				

1 2 Informace o správné paletizaci je vždy uvedena v cenové nabídce prodejce.

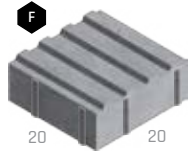
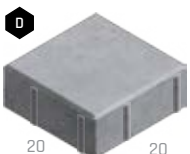
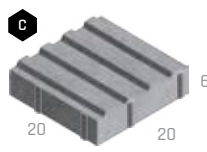
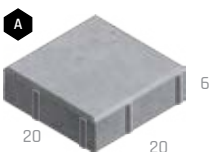

OBDÉLNÍK



NÁZEV	kód	výška cm	rozměry d × š cm	měrná jednotka	hmotnost kg/m ² (ks)	spotřeba ks/m ²	vrstva m ² (ks)	paleta m ² (ks)	hmotnost kg/balení	DOSTUPNÉ BARVY		povrch
										cena za m ² (ks) v Kč bez DPH/s DPH		
A OBDÉLNÍK 20 / 30 / 6	22240	6	20 × 30	m ²	129	16,67	0,96	9,6	1263	1 370 / 448	2 3 441 / 534	standard
										4 5 706 / 854	standard - vymývaný	
B OBDÉLNÍK 20 / 30 / 8	22264	8	20 × 30	m ²	172	16,67	0,96	7,68	1346	1 396 / 479		standard
C OBDÉLNÍK 50 / 40 / 6 SLEPECKÝ VODÍCÍ LINIE	22265	6	50 × 40	ks	31	5	4	40	1265	6 144 / 174	7 205 / 248	natur
D OBDÉLNÍK 50 / 40 / 8 SLEPECKÝ VODÍCÍ LINIE	22262	8	50 × 40	ks	41	5	4	32	1337	6 220 / 266	7 280 / 339	natur

- 1 PŘÍRODNÍ
2 ČERVENÁ
3 PÍSKOVÁ
4 BIANCO
5 NERO
6 VODICÍ LINIE PŘÍRODNÍ
7 VODICÍ LINIE ČERVENÁ

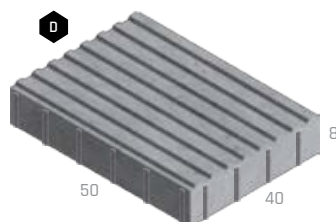
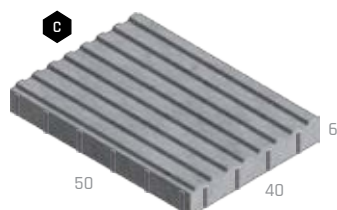
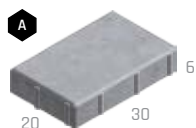

Kladeční plán:



Technický list:

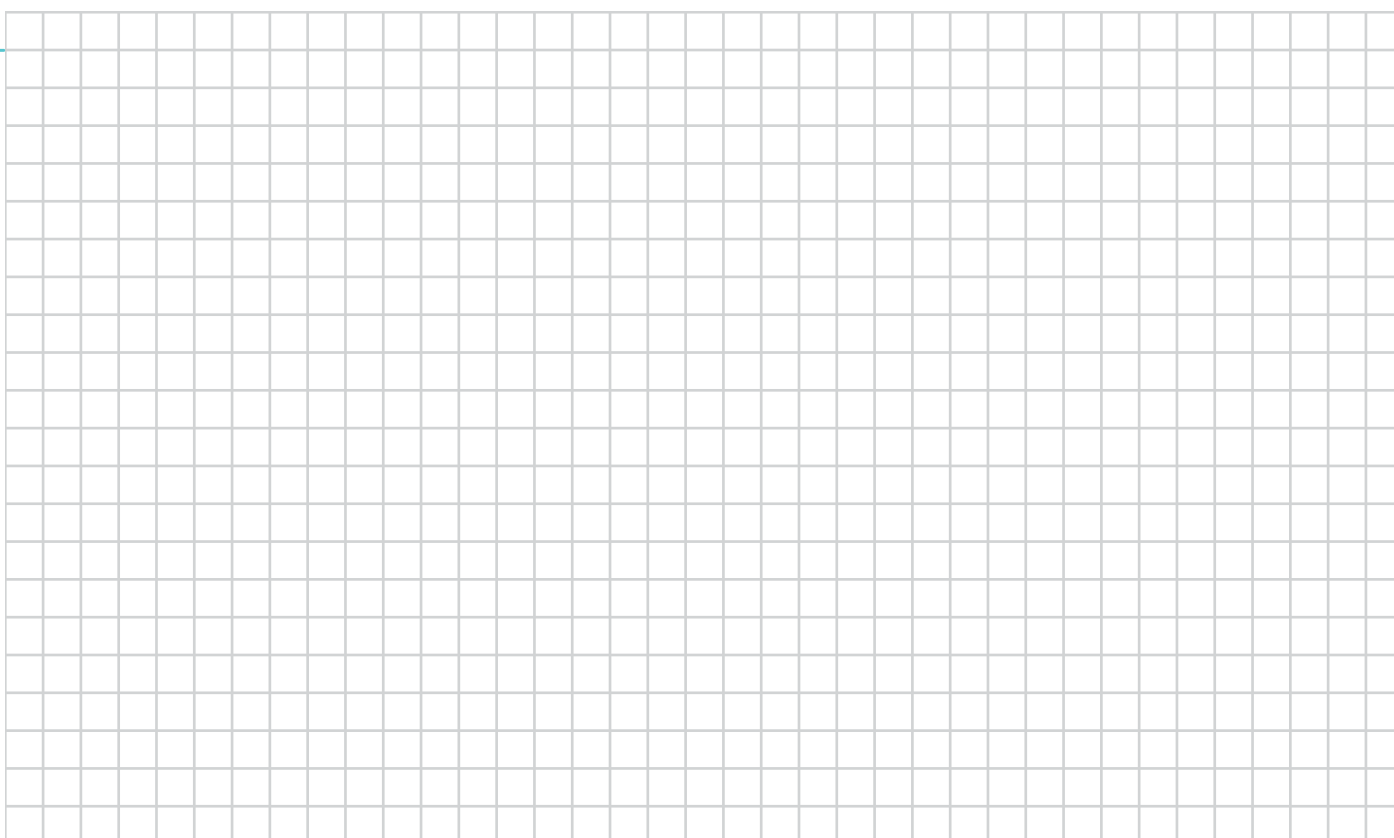

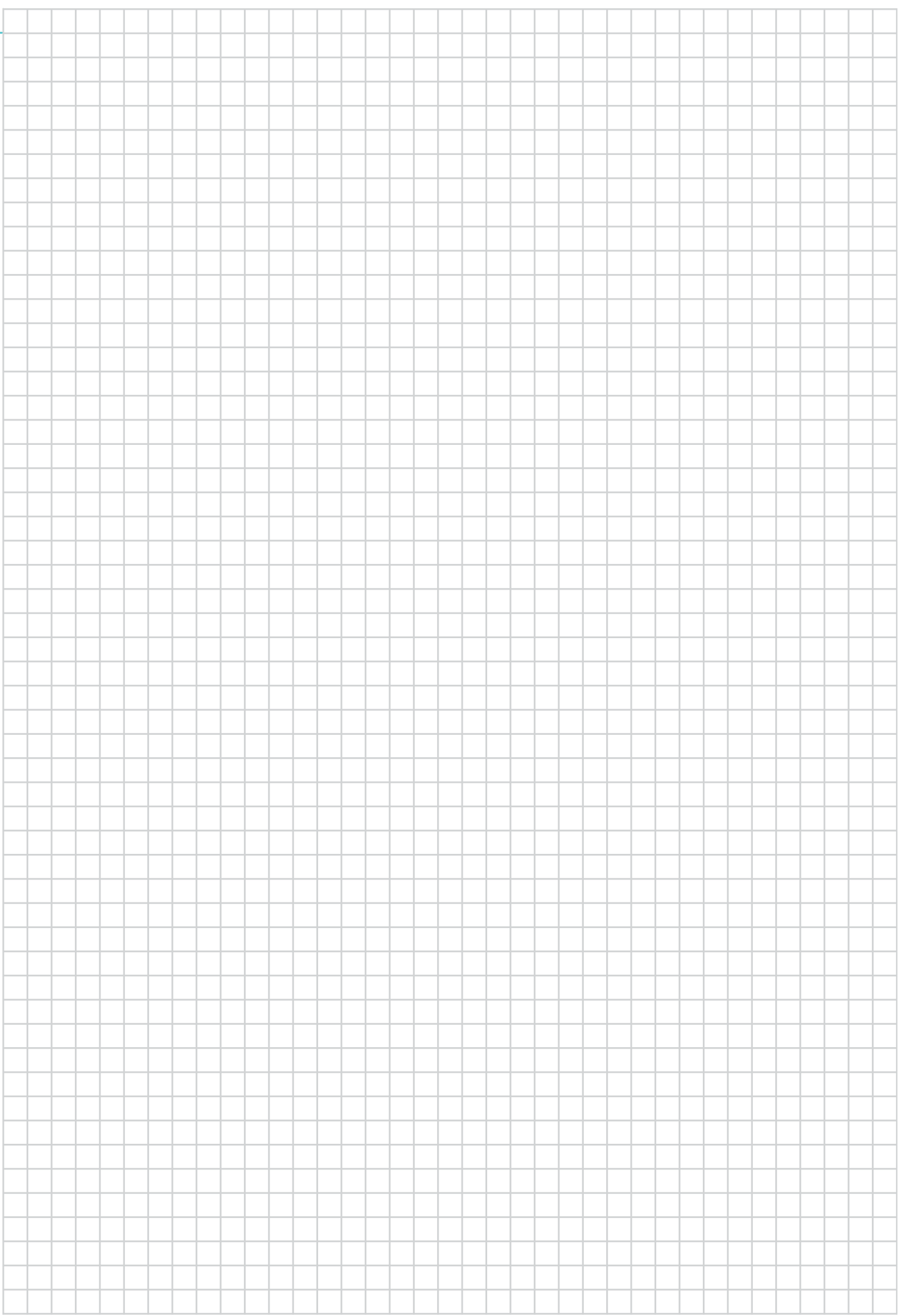

DLAŽBY - ZÁMKOVÉ

NÁZEV	kód	výška cm	rozměry d × š cm	měrná jednotka	hmotnost kg/m ² (ks)	spotřeba ks/m ²	vrstva m ²	paleta m ² (ks)	hmotnost kg/balení	DOSTUPNÉ BARVY cena za m ² v Kč bez DPH/s DPH		povrch
A ÍČKO 4	21101	4	20 × 16,5	m ²	87	36	1	15	1330	1	2	standard
							0,83			292 / 353	382 / 462	
B ÍČKO 6	21102	6	20 × 16,5	m ²	126	36	1	10	1285	1	2 4	standard
							0,83			333 / 403	411 / 497	
C ÍČKO 8	21106	8	20 × 16,5	m ²	170	36	1	8	1385	1	2 3 4	standard
							0,83	8,33		1441	413 / 500	
D ÍČKO 10	21111	10	20 × 16,5	m ²	215	36	1	6	1315	1	2	standard
							0,83	6,66		1457	482 / 583	
E ÍČKO 6 PRO STROJ	21114	6	20 × 16,5	m ²	126	36	1	10	1285	1		standard
F ÍČKO 8 PRO STROJ	21112	8	20 × 16,5	m ²	170	36	1	8	1385	1	2	standard
G ÍČKO 10 PRO STROJ	21113	10	20 × 16,5	m ²	215	36	1	6	1315	1		standard
H ÍČKO 6 KRAJOVKA	21103	6	20 × 14	ks	3,2	42	42	420	1369	1	2	standard
I ÍČKO 8 KRAJOVKA	21107	8	20 × 14	ks	4,3	42	42	336	1470	1		standard
J ÍČKO 10 KRAJOVKA	21159	10	20 × 14	ks	5,4	42	42	252	1386	1		standard
K ÍČKO 6 PŮLKA	21151	6	10 × 16,5	ks	1,7	72	72	720	1249	1	2 4	standard
L ÍČKO 8 PŮLKA	21153	8	10 × 16,5	ks	2,3	72	72	576	1350	1	2	standard
M ÍČKO 10 PŮLKA	21155	10	10 × 16,5	ks	2,9	72	72	432	1278	1		standard
N ÍČKO 6 ROVNÁ HRANA	21104	6	20 × 16,5	m ²	126	36	1	10	1285	1		standard
							0,83			357 / 432		
O ÍČKO 8 ROVNÁ HRANA	21108	8	20 × 16,5	m ²	170	36	1	8	1385	1		standard
							0,83	8,33		1441	441 / 534	
P ÍČKO 8 ROVNÁ HRANA PRO STROJ	21116	8	20 × 16,5	m ²	170	36	1	8	1385	1		standard
Q ÍČKO 10 ROVNÁ HRANA	21117	10	20 × 16,5	m ²	215	36	1	6	1315	1		standard
							0,83	6,66		1457	507 / 613	
R ÍČKO 10 ROVNÁ HRANA PRO STROJ	21118	10	20 × 16,5	m ²	215	36	1	6	1315	1		standard
S ÍČKO 6 SLEPECKÁ	21105	6	20 × 16,5	m ²	128	36	1	10	1305	1	2	standard
							0,83			561 / 679	643 / 778	
T ÍČKO 8 SLEPECKÁ	21162	8	20 × 16,5	m ²	172	36	1	8	1401	1	2	standard
							0,83	8,33		1458	630 / 762	

1 2 Informace o správné paletizaci je vždy uvedena v cenové nabídce prodejce.

1 PŘÍRODNÍ 2 ČERVENÁ 3 ČERNÁ 4 PÍSKOVÁ



VLNKA



NÁZEV	kód	výška cm	rozměry d × š cm	měrná jednotka	hmotnost kg/m ²	spotřeba ks/m ²	vrstva m ²	paleta m ²	hmotnost kg/balení	DOSTUPNÉ BARVY cena za m ² v Kč bez DPH/s DPH	povrch
VLNKA 6	21109	6	22,5 × 11,2	m ²	128	40	1	10	1305	344 / 416	standard
							0,88	10,5	1369		
VLNKA 8	21110	8	22,5 × 11,2	m ²	172	40	1	8	1401	419 / 507	standard
							0,88	7,88	1380		

1 2 Informace o správné paletizaci je vždy uvedena v cenové nabídce prodejce.



1 PŘÍRODNÍ

Kladeční plán
VLNKA:



Technický list
VLNKA:



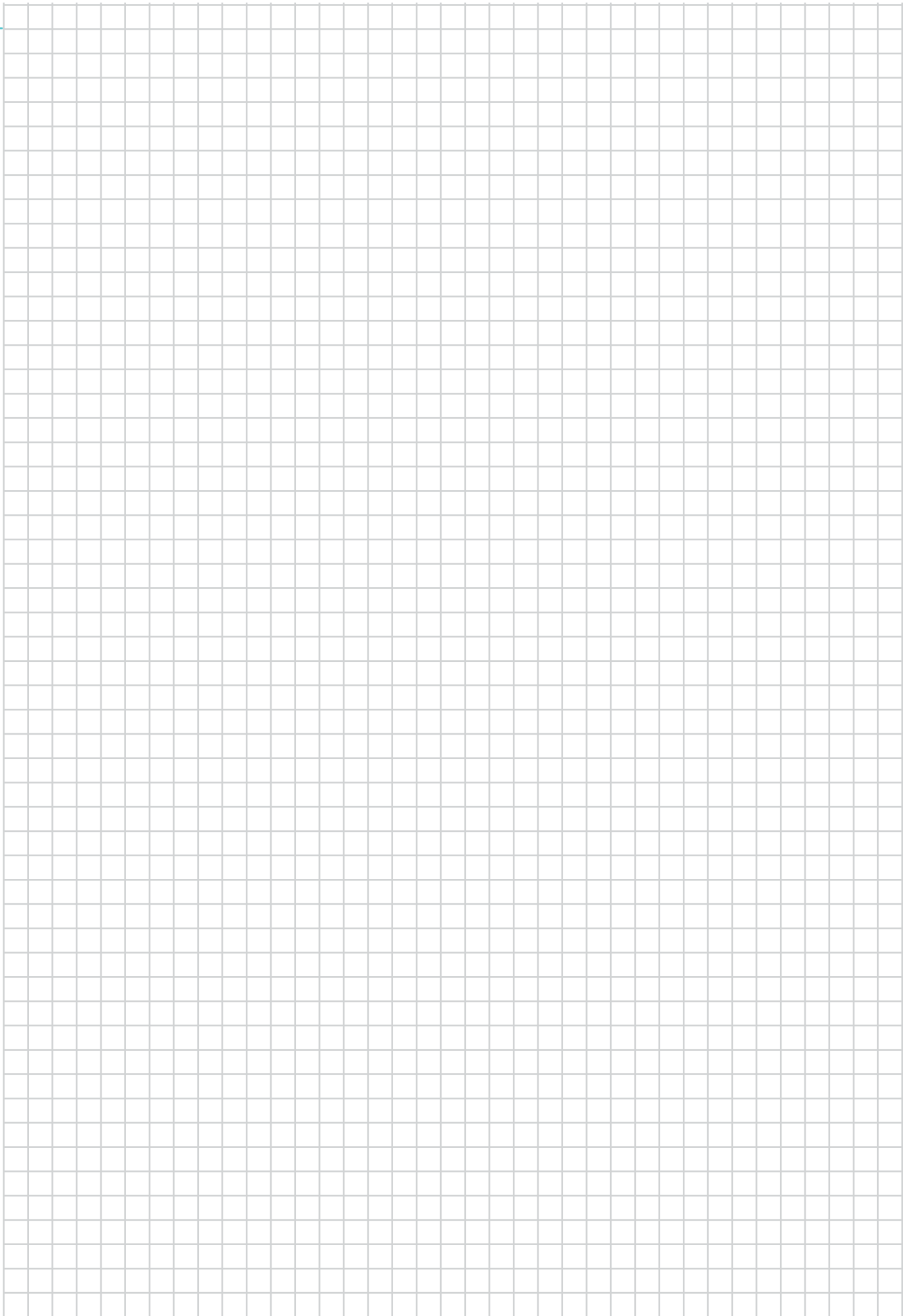

DLAŽBY - VELKOFORMÁTOVÉ

GRANDE

Katalog
strana
42



NÁZEV	kód	výška cm	rozměry d × š cm	měrná jednotka	hmotnost kg/m ²	spotřeba ks/m ²	vrstva m ²	paleta m ²	hmotnost kg/balení	DOSTUPNÉ BARVY cena za m ² v Kč bez DPH/s DPH		povrch
A GRANDE I. XL	23601	12	100 × 100	m ²	275	1	1	5	1 400	1	2 3 4	standard
										1 000 / 1 210	1 070 / 1 295	
B GRANDE II. XL	23602	12	100 × 50	m ²	274	2	1	5	1 395	1	2 3 4	standard
										1 000 / 1 210	1 070 / 1 295	standard - vymývaný
											5	standard - vymývaný
											1 338 / 1 619	

1 PŘÍRODNÍ

2 BÍLÁ

3 BAZALT

4 MARMO

5 MARMETTA

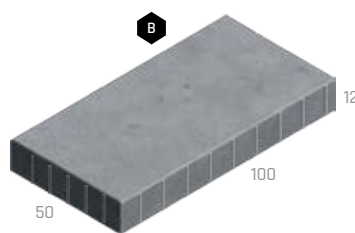
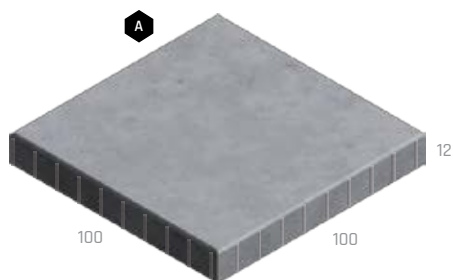

Kladeční plán:



Technický list:



MONACO

Katalog
strana
44



NÁZEV	kód	výška cm	rozměry d × š cm	měrná jednotka	hmotnost kg/m ²	spotřeba ks/m ²	vrstva m ²	paleta m ²	hmotnost kg/balení	DOSTUPNÉ BARVY cena za m ² v Kč bez DPH/s DPH		povrch
A MONACO I.	23609	8	120 × 60	m ²	175	1,39	0,72	5,76	1 033	1	2 3 4 5 6	standard
										771 / 933	818 / 990	
B MONACO II.	23610	8	60 × 60	m ²	173	2,78	0,72	5,76	1 021	1	2 3 4 5 6	standard
										771 / 933	818 / 990	
C MONACO III.	23653	8	60 × 30	m ²	170	5,56	1,08	8,63	1 492	1	2 3 4 5 6	standard
										771 / 933	818 / 990	

1 PŘÍRODNÍ

2 MARMO

3 BRONZE

4 BÍLÁ

5 BAZALT

6 PÍSKOVEC

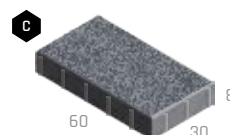
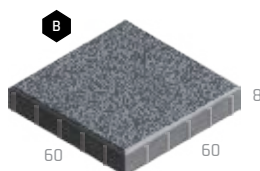

Kladeční plán:



Technický list:



MILÁNO



NÁZEV	kód	výška cm	rozměry d × š cm	měrná jednotka	hmotnost kg/m ²	spotřeba ks/m ²	vrstva m ²	paleta m ²	hmotnost kg/balení	DOSTUPNÉ BARVY cena za m ² v Kč bez DPH/s DPH		povrch
A MILÁNO I.	23654	8	80 × 40	m ²	177	3,13	0,96	7,68	1384	1 771 / 933	2 818 / 990	standard
B MILÁNO II.	23655	8	40 × 20	m ²	173	12,50	0,96	7,68	1354	1 771 / 933	2 818 / 990	standard
C MILÁNO III.	23656	8	20 × 20	m ²	172	25	0,96	7,68	1346	1 771 / 933	2 818 / 990	standard

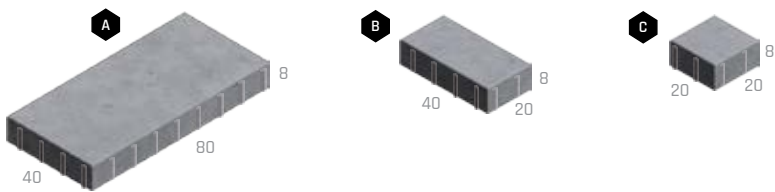

- 1 PŘÍRODNÍ
- 2 CAPPUCCINO
- 3 MARMO
- 4 LATTE

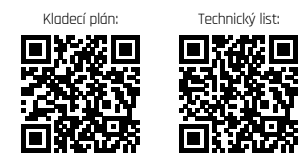

MODERN



NÁZEV	kód	výška cm	rozměry d × š cm	měrná jednotka	hmotnost kg/ks	spotřeba ks/m ²	paleta ks	hmotnost kg/balení	DOSTUPNÉ BARVY cena za ks v Kč bez DPH/s DPH		povrch
A MODERN 60 / 60 / 6	23603	6	60 × 60	ks	50	2,78	20	1 025	1 947 / 1 146	natur	
B MODERN 80 / 40 / 6	23605	6	80 × 39,5	ks	45	3,13	20	925	1 842 / 1 019	natur	
C MODERN 80 / 80 / 6	23604	6	80 × 80	ks	90	1,56	10	925	1 692 / 2 047	natur	
D MODERN 100 / 50 / 6	23607	6	100 × 49,5	ks	72	2,02	10	745	1 318 / 1 595	natur	
E MODERN 100 / 100 / 6	23606	6	100 × 100	ks	150	1	10	1 525	2 631 / 3 184	natur	
F MODERN LITE 80 / 40 / 3	23687	3	80 × 39,5	ks	21,6	3,13	35	781	1 900 / 1 089	natur	
G MODERN LITE 100 / 50 / 3	23688	3	100 × 49,5	ks	33,8	2,02	22	768,6	1 350 / 1 634	natur	

Poznámka: Výrobek věrně imituje monolitický beton, proto je žádoucí, aby nebyla barva výrobku jednotná.

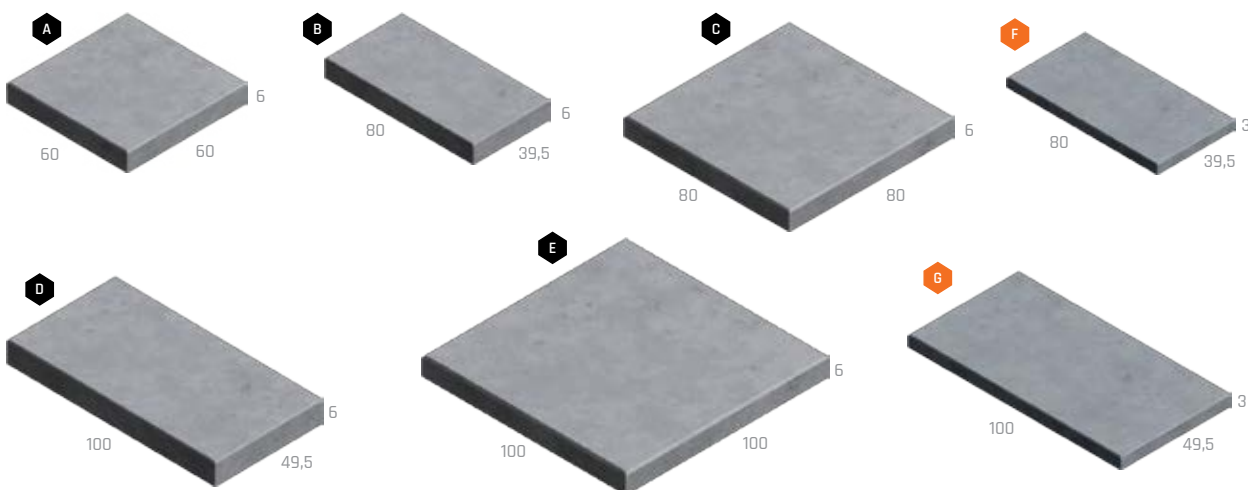

- 1 PŘÍRODNÍ





MAXIMODERN



NÁZEV	kód	výška cm	měrná jednotka	hmotnost kg/m ²	spotřeba ks/m ²	vrstva m ²	paleta m ²	DOSTUPNÉ BARVY cena za m ² v Kč bez DPH/s DPH	povrch
MAXIMODERN 8 plocha 0,36 - 4 m ²	23616-50	8	m ²	188	dle obj.	VL	VL	2 975 / 3 600	natur
MAXIMODERN 10 plocha 0,36 - 5 m ²	23621-51	10	m ²	235	dle obj.	VL	VL	3 720 / 4 501	natur
MAXIMODERN 12 plocha 0,36 - 6 m ²	23627-52	12	m ²	282	dle obj.	VL	VL	4 466 / 5 404	natur
MAXIMODERN 15 plocha 0,36 - 6 m ²	23634-41	15	m ²	352,5	dle obj.	VL	VL	5 212 / 6 307	natur
MAXIMODERN 20 plocha 0,36 - 6 m ²	23642-49	20	m ²	470	dle obj.	VL	VL	6 703 / 8 111	natur

Poznámka: Po stranách výrobku mohou být, na základě požadavku při objednání, manipulační závity pro DEHA závěsy.

Poznámka: Výrobek věrně imituje monolitický beton, proto je žádoucí, aby nebyla barva výrobku jednotná.

PŘÍRODNÍ

Technický list:

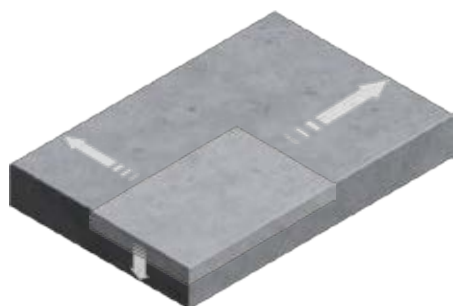

MAXIMODERN
Lze vyrobit prvky různých rozměrů do šířky až 200 cm a délky až 300 cm. Dlažby lze vyrobit ve výškách: 8, 10, 12, 15 a 20 cm.



A photograph of a person's legs and feet walking on a set of concrete steps. The steps are set in a bed of small, light-colored pebbles. The person is wearing a leopard print skirt. The background is a plain, light-colored wall. A large, semi-transparent yellow graphic element is overlaid on the right side of the image.

DLAŽBY

- PLOŠNÉ A BAZÉNOVÉ LEMY

PREMIERE



NÁZEV	kód	výška cm	rozměry d × š cm	měrná jednotka	hmotnost kg/m ²	spotřeba ks/m ²	paleta m ²	hmotnost kg/balení	DOSTUPNÉ BARVY cena za m ² v Kč bez DPH/s DPH	povrch
PREMIERE 60 / 30 / 4	23910	4	59,7 × 29,7	m ²	91	5,56	6,84	647	1 2 3 4 5 6 921 / 1 114	standard - reliéfni, curling



- 1 BÍLÁ 2 PÍSKOVÁ 3 CIHLOVÁ 4 BEIGE 5 NOIR 6 CREME

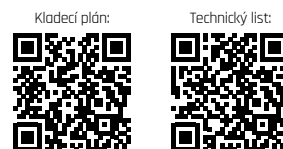

BAZÉNOVÉ LEMY PREMIERE



NÁZEV	kód	výška cm	rozměry d × š cm	měrná jednotka	hmotnost kg/ks	spotřeba ks/bm	paleta ks	hmotnost kg/balení	DOSTUPNÉ BARVY cena za ks v Kč bez DPH/s DPH	povrch
A BAZÉNOVÝ LEM PREMIERE - PRŮBĚŽNÝ	26616	4	60 × 30	ks	16,5	1,7	15,00	272,5	1 2 690 / 835	natur - reliéfní
B BAZÉNOVÝ LEM PREMIERE - ROHOVÝ VNITŘNÍ	26617	4	45 × 45	ks	16,5	-	8,00	157	1 2 890 / 1 077	natur - reliéfní
C BAZÉNOVÝ LEM PREMIERE - ROHOVÝ VNĚJŠÍ	26618	4	45 × 45	ks	16,5	-	8,00	157	1 2 890 / 1 077	natur - reliéfní

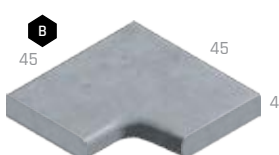
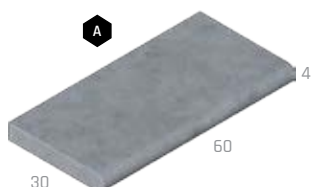

- 1 BÍLÁ 2 CREME



DELICATE



NÁZEV	kód	výška cm	rozměry d × š cm	měrná jednotka	hmotnost kg/m ²	spotřeba ks/m ²	paleta m ²	hmotnost kg/balení	DOSTUPNÉ BARVY cena za m ² v Kč bez DPH/s DPH	povrch
A DELICATE 40 / 40 / 4	23908	4	39,7 × 39,7	m ²	91	6,25	9,12	855	1 2 3 4 5 702 / 849	standard - tryskaný
B DELICATE 60 / 40 / 4	23909	4	59,7 × 39,7	m ²	91	4,17	13,68	1 270	1 2 3 4 5 702 / 849	standard - tryskaný

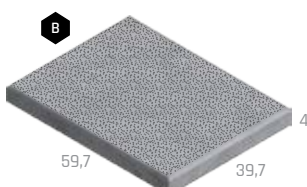
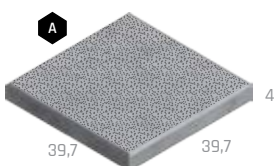

- 1 ANTRACITOVÁ 2 BÍLÁ 3 PÍSKOVÁ 4 CIHLOVÁ 5 SVĚTLE BĚŽOVÁ

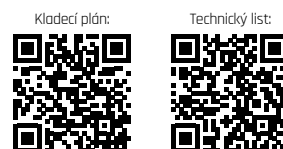



EXCELENT

Katalog strana **54**



NÁZEV	kód	výška cm	rozměry d × š cm	měrná jednotka	hmotnost kg/m ²	spotřeba ks/m ²	paleta m ²	hmotnost kg/balení	DOSTUPNÉ BARVY cena za m ² v Kč bez DPH/s DPH	povrch
A EXCELENT 40 / 40 / 4	23901	4	39,7 × 39,7	m ²	91	6,25	9,12	855	1 2 3 856 / 1 036	standard - tryskaný, BOSS 5
B EXCELENT 60 / 30 / 4	23905	4	59,7 × 29,7	m ²	91	5,56	6,84	647	1 2 3 856 / 1 036	standard - tryskaný, BOSS 5
C EXCELENT 60 / 40 / 4	23907	4	59,7 × 39,7	m ²	91	4,17	13,68	1 270	1 2 3 856 / 1 036	standard - tryskaný, BOSS 5
D EXCELENT 80 / 40 / 4	23902	4	79,7 × 39,7	m ²	91	3,12	8,64	811	1 2 3 898 / 1 087	standard - tryskaný, BOSS 5
E EXCELENT 50 / 50 / 5	23903	5	49,7 × 49,7	m ²	110	4	7,5	850	1 2 3 926 / 1 120	standard - tryskaný, BOSS 5
F EXCELENT 60 / 60 / 5	23906	5	59,7 × 59,7	m ²	110	2,77	10,8	1 213	1 2 3 926 / 1 120	standard - tryskaný, BOSS 5
G EXCELENT 100 / 50 / 5	23904	5	99,7 × 49,7	m ²	110	2	7,5	850	1 2 3 926 / 1 120	standard - tryskaný, BOSS 5

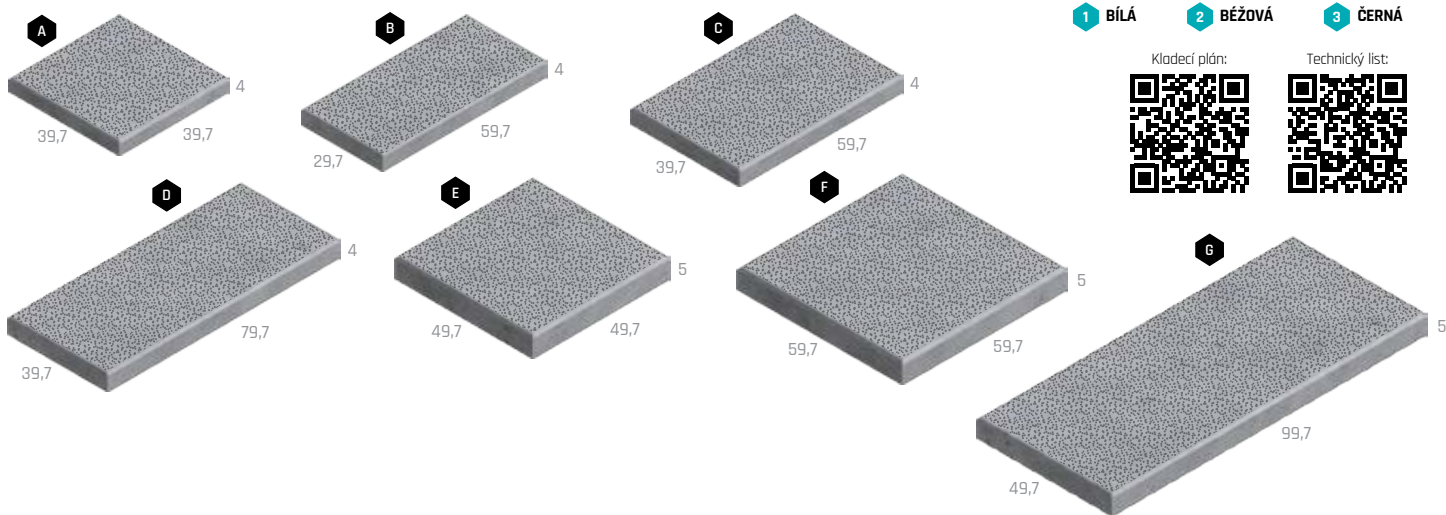

BAZÉNOVÉ LEMY EXCELENT

N

Katalog strana **57**



NÁZEV	kód	výška cm	rozměry d × š cm	měrná jednotka	hmotnost kg/ks	spotřeba ks/bm	paleta ks	hmotnost kg/balení	DOSTUPNÉ BARVY cena za ks v Kč bez DPH/s DPH	povrch
A BAZÉNOVÝ LEM EXCELENT - PRŮBĚŽNÝ	26616	4	60 × 30	ks	16,5	1,7	15,00	272,5	1 2 690 / 835	natur - tryskaný, BOSS 5
B BAZÉNOVÝ LEM EXCELENT - ROHOVÝ VNITŘNÍ	16617	4	60 × 60	ks	24,5	-	8,00	221	1 2 890 / 1 077	natur - tryskaný, BOSS 5
C BAZÉNOVÝ LEM EXCELENT - ROHOVÝ VNĚJŠÍ	26618	4	60 × 60	ks	24,5	-	8,00	221	1 2 890 / 1 077	natur - tryskaný, BOSS 5

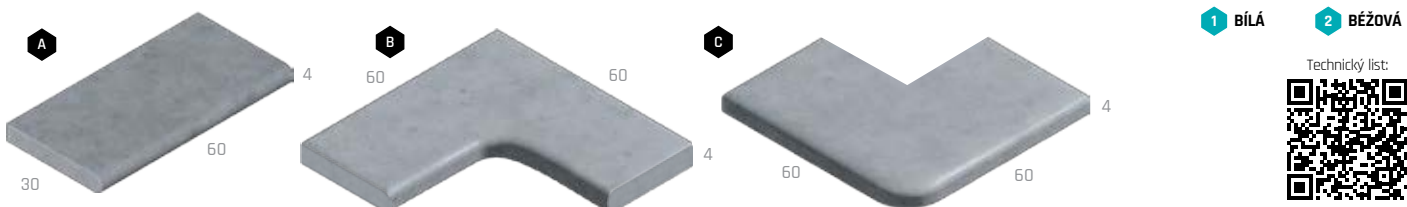

IDEAL



NÁZEV	kód	výška cm	rozměry d × š cm	měrná jednotka	hmotnost kg/m ² /ks	spotřeba ks/m ²	paleta m ² /ks	hmotnost kg/balení/ks	DOSTUPNÉ BARVY cena za m ² /ks v Kč bez DPH/s DPH		povrch
A IDEAL 40 / 40 / 4	23201	4	39,7 × 39,7	m ²	91	6,25	9,12	855	1 633 / 766	2 3 693 / 839	standard - tryskaný
B IDEAL 60 / 40 / 4	23210	4	59,7 × 39,7	m ²	91	4,17	13,68	1 270	1 633 / 766	2 3 693 / 839	standard - tryskaný
C DEKORAČNÍ PÁS IDEAL 40 / 19,5 / 4	23202	4	39,7 × 19,5	ks	7,1	12,92	VL	7,1	1 2 3 125 / 151		standard - tryskaný
D DEKORAČNÍ KOSTKA IDEAL 19,5 / 19,5 / 4	23205	4	19,5 × 19,5	ks	3,5	26,29	VL	3,5	1 2 3 125 / 151		standard - tryskaný

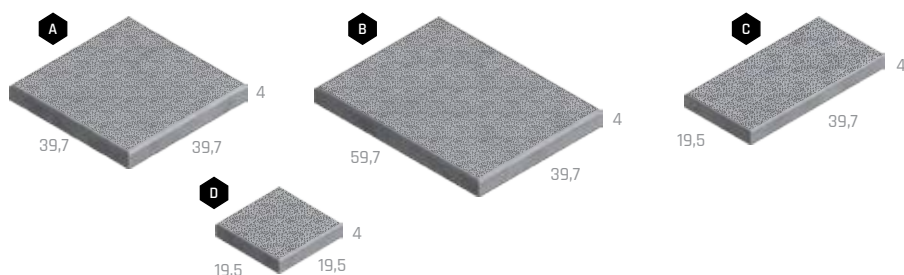

1 PŘÍRODNÍ 2 BÍLÁ 3 ŽLUTÁ



OPTIMAL



NÁZEV	kód	výška cm	rozměry d × š cm	měrná jednotka	hmotnost kg/m ²	spotřeba ks/m ²	paleta m ²	hmotnost kg/balení	DOSTUPNÉ BARVY cena za m ² v Kč bez DPH/s DPH		povrch
OPTIMAL 40 / 40 / 4	23201	4	39,7 × 39,7	m ²	91	6,25	9,12	855	1 551 / 667	2 3 4 619 / 749	standard - tryskaný

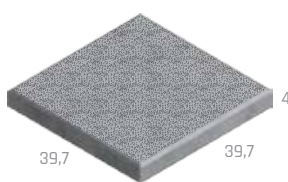

1 PŘÍRODNÍ 2 CIHLOVÁ 3 PÍSKOVÁ 4 KARAMELOVÁ

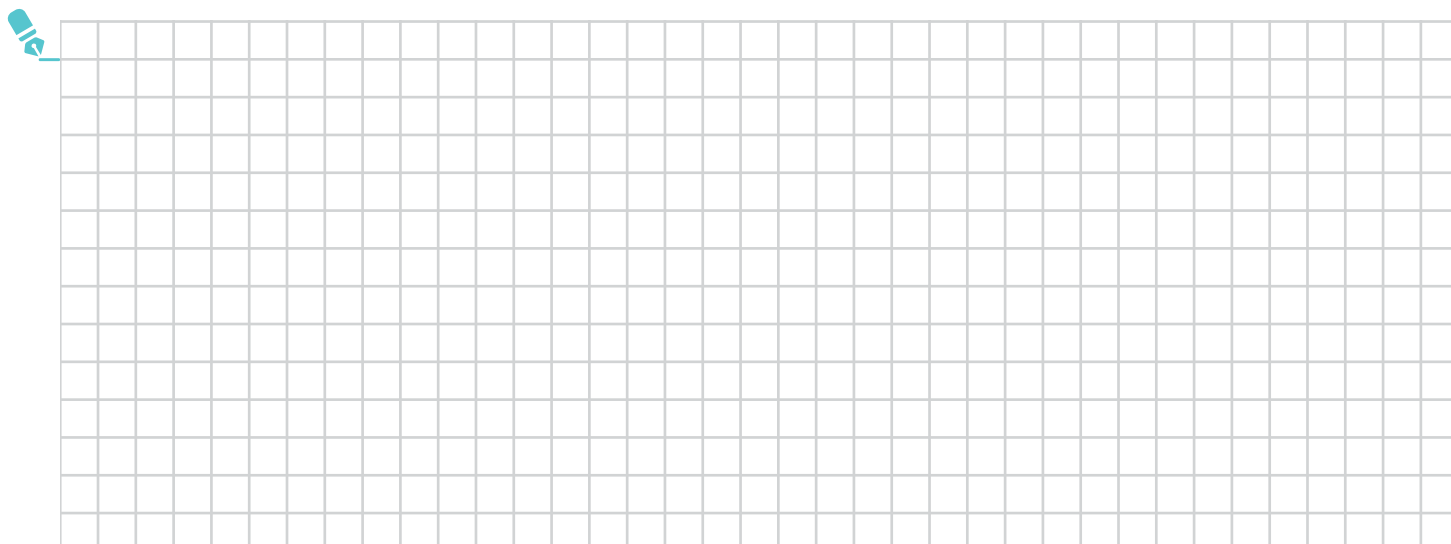

PICANTO

Katalog strana 64



NÁZEV	kód	výška cm	rozměry d × š cm	měrná jednotka	hmotnost kg/m ² /ks	spotřeba ks/m ²	paleta m ² /ks	hmotnost kg/balení/ks	DOSTUPNÉ BARVY cena za m ² v Kč bez DPH/s DPH		povrch
A PICANTO 40 / 40 / 4	23201	4	39,7 × 39,7	m ²	91	6,25	9,12	855	1 653 / 790	2 3 4 702 / 849	standard - tryskaný
B DEKORAČNÍ PÁS PICANTO 40 / 19,5 / 4	23202	4	39,7 × 19,5	ks	7,1	12,92	VL	7,1	1 2 3 4 128 / 155		standard - tryskaný
C DEKORAČNÍ KOSTKA PICANTO 19,5 / 19,5 / 4	23205	4	19,5 × 19,5	ks	3,5	26,29	VL	3,5	1 2 3 4 128 / 155		standard - tryskaný

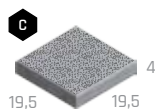
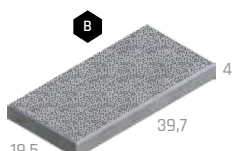
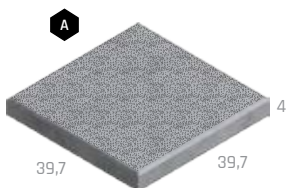

1 PŘÍRODNÍ 2 ANTRACIT 3 BÍLÁ 4 ŽLUTÁ



PRAKTIK

Katalog strana 65



NÁZEV	kód	výška cm	rozměry d × š cm	měrná jednotka	hmotnost kg/m ²	spotřeba ks/m ²	paleta m ²	hmotnost kg/balení	DOSTUPNÉ BARVY cena za m ² v Kč bez DPH/s DPH		povrch
A PRAKTIK 40 / 40 / 4	23105	4	39,7 × 39,7	m ²	91	6,25	9,12	855	1 412 / 499	2 3 4 5 6 446 / 540	standard
B PRAKTIK 50 / 50 / 5	23106	5	49,7 × 49,7	m ²	110	4	7,50	850	1 445 / 538		standard
C PRAKTIK 60 / 40 / 4	23108	4	59,7 × 39,7	m ²	91	4,17	13,68	1 270	1 412 / 499	2 3 4 5 6 446 / 540	standard

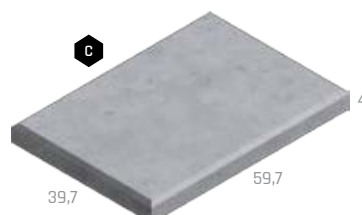
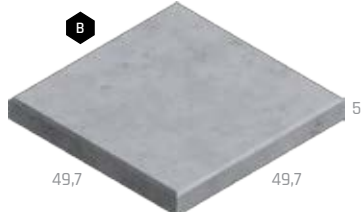

1 PŘÍRODNÍ 2 CIHLOVÁ 3 OKROVÁ 4 PÍSKOVÁ 5 KARAMELOVÁ 6 ANTRACIT



TYPICAL

Katalog strana 66



NÁZEV	kód	výška cm	rozměry d × š cm	měrná jednotka	hmotnost kg/m ²	spotřeba ks/m ²	paleta m ²	hmotnost kg/balení	DOSTUPNÉ BARVY cena za m ² v Kč bez DPH/s DPH		povrch
TYPICAL 40 / 40 / 4	23201	4	39,7 × 39,7	m ²	91	6,25	9,12	855	1 589 / 713		standard - tryskaný

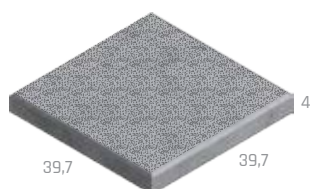

1 PŘÍRODNÍ





FANTASY

Katalog
strana
60



NÁZEV	kód	výška cm	rozměry d × š cm	měrná jednotka	hmotnost kg/m ² /ks	spotřeba ks/m ²	paleta m ² /ks	hmotnost kg/balení	DOSTUPNÉ BARVY cena za m ² /ks v Kč bez DPH/s DPH		povrch
A FANTASY 40 / 40 / 4	23201	4	39,7 × 39,7	m ²	91	6,25	9,12	855	1 693 / 839	2 3 721 / 872	standard - tryskaný
B FANTASY 60 / 40 / 4	23210	4	59,7 × 39,7	m ²	91	4,17	13,68	1 270	1 693 / 839	2 3 721 / 872	standard - tryskaný
C DEKORAČNÍ PÁS FANTASY 40 / 19,5 / 4	23202	4	39,7 × 19,5	ks	7,1	12,82	VL	7,1	1 2 3 125 / 151		standard - tryskaný
D DEKORAČNÍ KOSTKA FANTASY 19,5 / 19,5 / 4	23205	4	19,5 × 19,5	ks	3,5	26,32	VL	3,5	1 2 3 125 / 151		standard - tryskaný

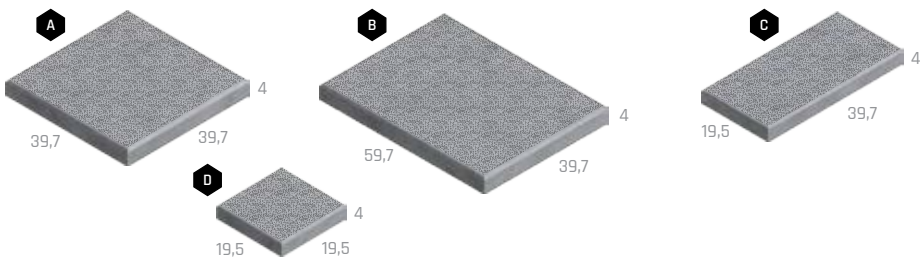

1 PŘÍRODNÍ 2 BÍLÁ 3 ŽLUTÁ

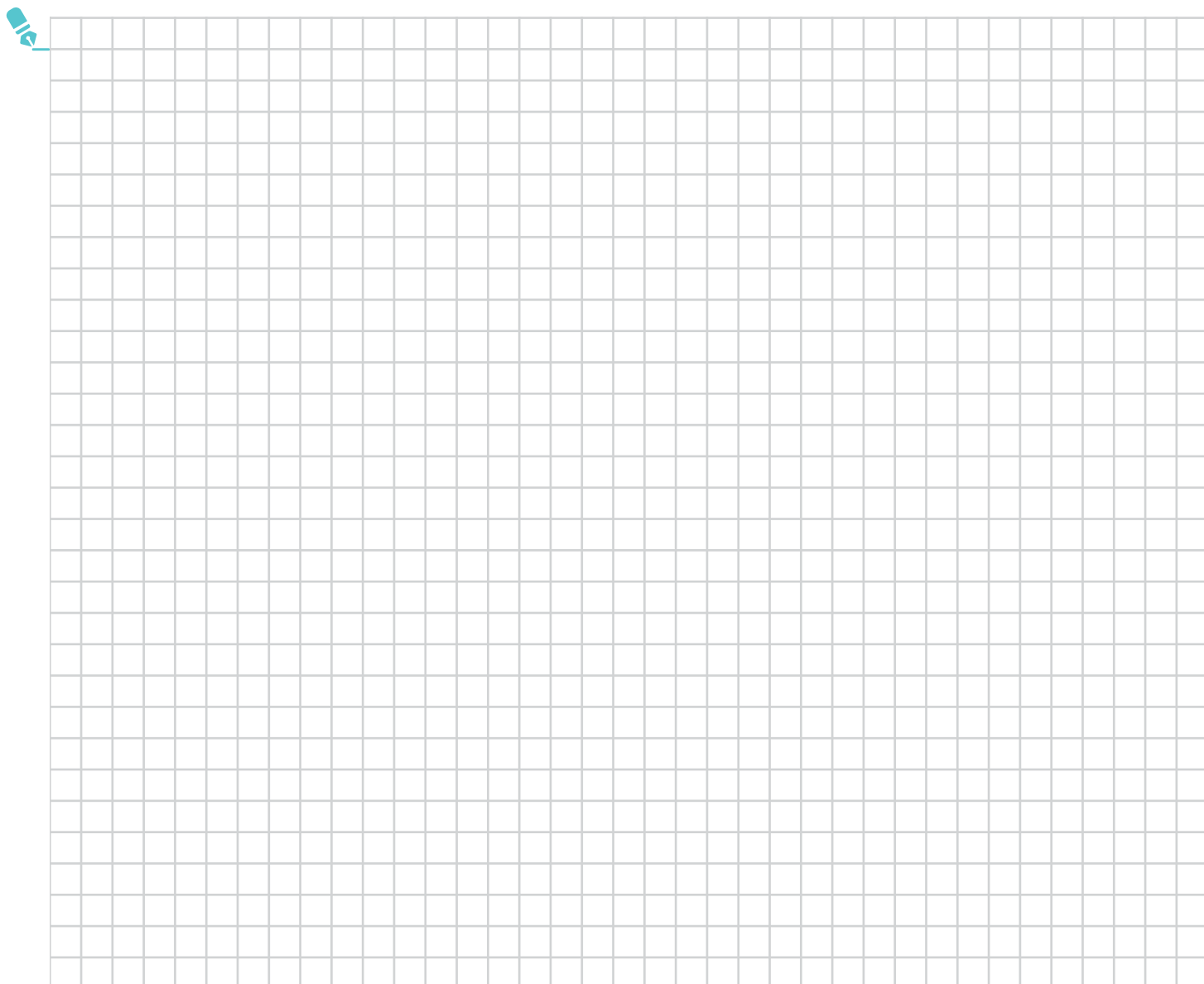

BAZÉNOVÉ LEMY FANTASY

Katalog
strana
61



BEZ
POPLATKU



DLAŽBY
PLOŠNÉ

NÁZEV	kód	výška cm	rozměry d × š cm	měrná jednotka	hmotnost kg/ks	paleta ks	kg/ paleta/ks	DOSTUPNÉ BARVY cena za ks v Kč bez DPH/s DPH	povrch
A BAZÉNOVÝ LEM FANTASY - PROFIL VLNA, PRŮBĚŽNÝ 100	26601	4 - 8	100 × 40	ks	43	12	541	1 2 080 / 2 517	natur - tryskaný
B BAZÉNOVÝ LEM FANTASY - PROFIL VLNA, ROHOVÝ OSTRÝ VNITŘNÍ	26602	4 - 8	50 × 50	ks	25	VL	25	1 1 454 / 1 759	natur - tryskaný
C BAZÉNOVÝ LEM FANTASY - PROFIL VLNA, ROHOVÝ OSTRÝ VNĚJŠÍ	26603	4 - 8	50 × 50	ks	28	VL	28	1 1 454 / 1 759	natur - tryskaný
D BAZÉNOVÝ LEM FANTASY - PROFIL VLNA, ROHOVÝ VNITŘNÍ 1M SEGMENT 90°	26604	4 - 8	-	ks	46	VL	46	1 2 080 / 2 517	natur - tryskaný
E BAZÉNOVÝ LEM FANTASY - DESKOVÝ, PRŮBĚŽNÝ 100 / 39,5 / 4,5	26613	4,5	100 × 39,5	ks	42	VL	42	1 2 080 / 2 517	natur - tryskaný
F BAZÉNOVÝ LEM FANTASY - DESKOVÝ, OSTRÝ VNITŘNÍ ROH 50 / 50 / 4,5	26614	4,5	50 × 50	ks	25,5	VL	25,5	1 1 454 / 1 759	natur - tryskaný
G BAZÉNOVÝ LEM FANTASY - DESKOVÝ, OBLÝ VNITŘNÍ ROH 50 / 50 / 4,5	26615	4,5	50 × 50	ks	26	VL	26	1 1 454 / 1 759	natur - tryskaný

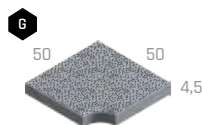
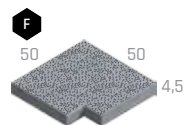
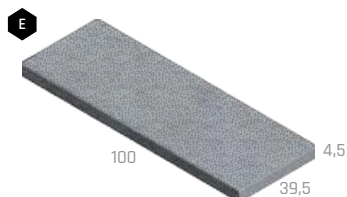
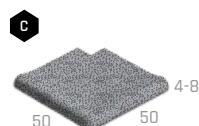
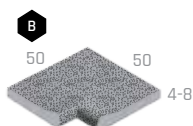
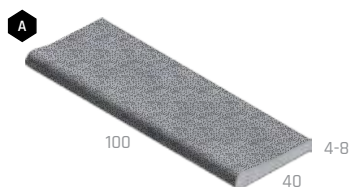

1 BÍLÁ

Technický list:

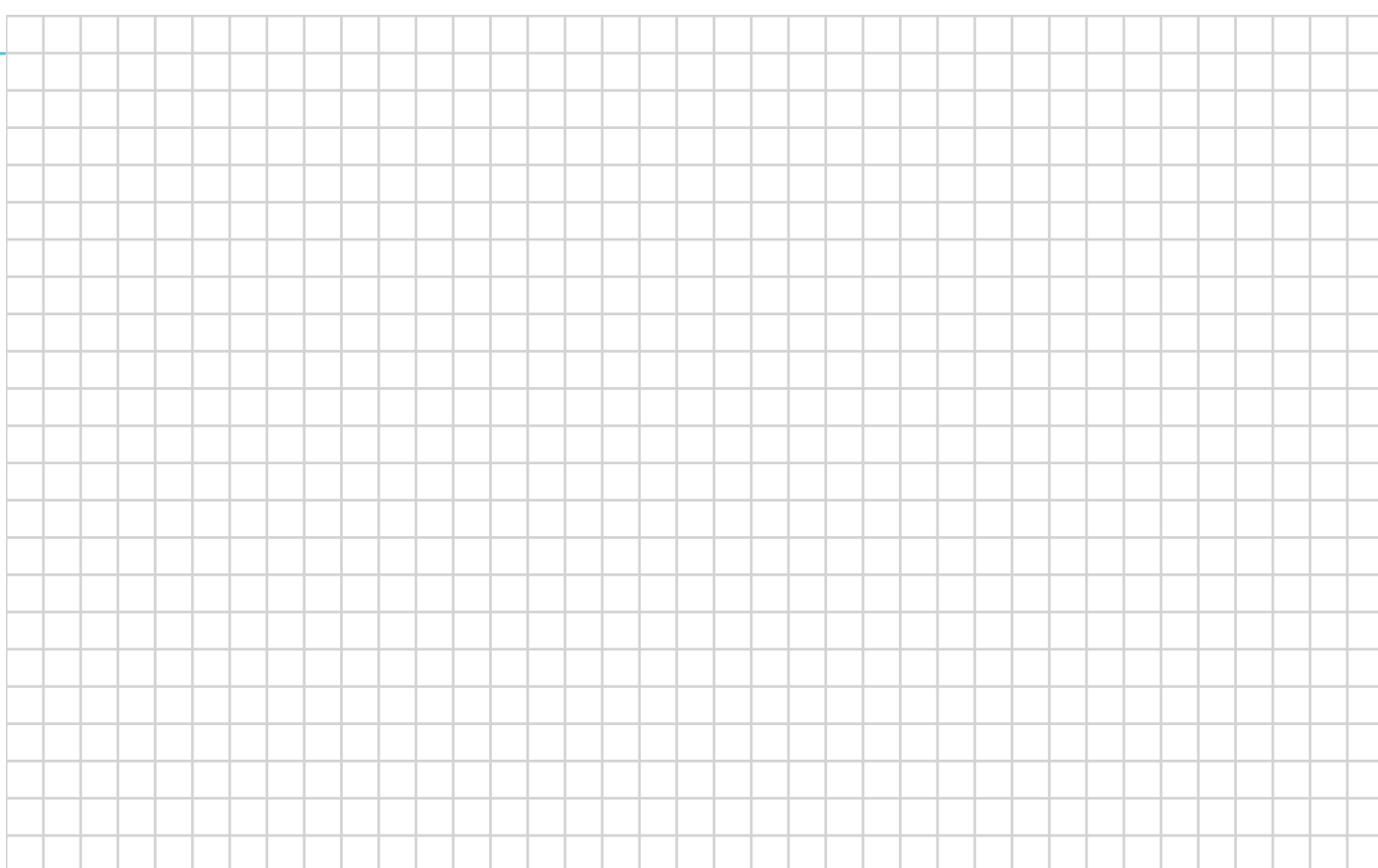



BAZÉNOVÉ LEMY VYMÝVANÉ



NÁZEV	kód	výška cm	rozměry d × š cm	měrná jednotka	hmotnost kg/ks	paleta ks	hmotnost kg/balení	DOSTUPNÉ BARVY cena za m ² v Kč bez DPH/s DPH	povrch
A BAZÉNOVÝ LEM - PROFIL VLNA, PRŮBĚŽNÝ 100	26601	4 - 8	100 × 40	ks	43	12,0	541	1 259 / 1 523	natur - vymývaný
B BAZÉNOVÝ LEM - PROFIL VLNA, ROHOVÝ OSTRÝ VNITŘNÍ	26602	4 - 8	50 × 50	ks	25	VL	25	878 / 1 062	natur - vymývaný
C BAZÉNOVÝ LEM - PROFIL VLNA, ROHOVÝ OSTRÝ VNĚJŠÍ	26603	4 - 8	50 × 50	ks	28	VL	28	878 / 1 062	natur - vymývaný
D BAZÉNOVÝ LEM - PROFIL VLNA, ROHOVÝ VNITŘNÍ 1M SEGMENT 90°	26604	4 - 8	-	ks	46	VL	46	1 259 / 1 523	natur - vymývaný
E BAZÉNOVÝ LEM - DESKOVÝ, PRŮBĚŽNÝ 100 / 39,5 / 4,5	26613	4,5	100 × 39,5	ks	42	VL	42	1 259 / 1 523	natur - vymývaný
F BAZÉNOVÝ LEM - DESKOVÝ, OSTRÝ VNITŘNÍ ROH 50 / 50 / 4,5	26614	4,5	50 × 50	ks	25,5	VL	25,5	878 / 1 062	natur - vymývaný
G BAZÉNOVÝ LEM - DESKOVÝ, OBLÝ VNITŘNÍ ROH 50 / 50 / 4,5	26615	4,5	50 × 50	ks	26	VL	26	878 / 1 062	natur - vymývaný

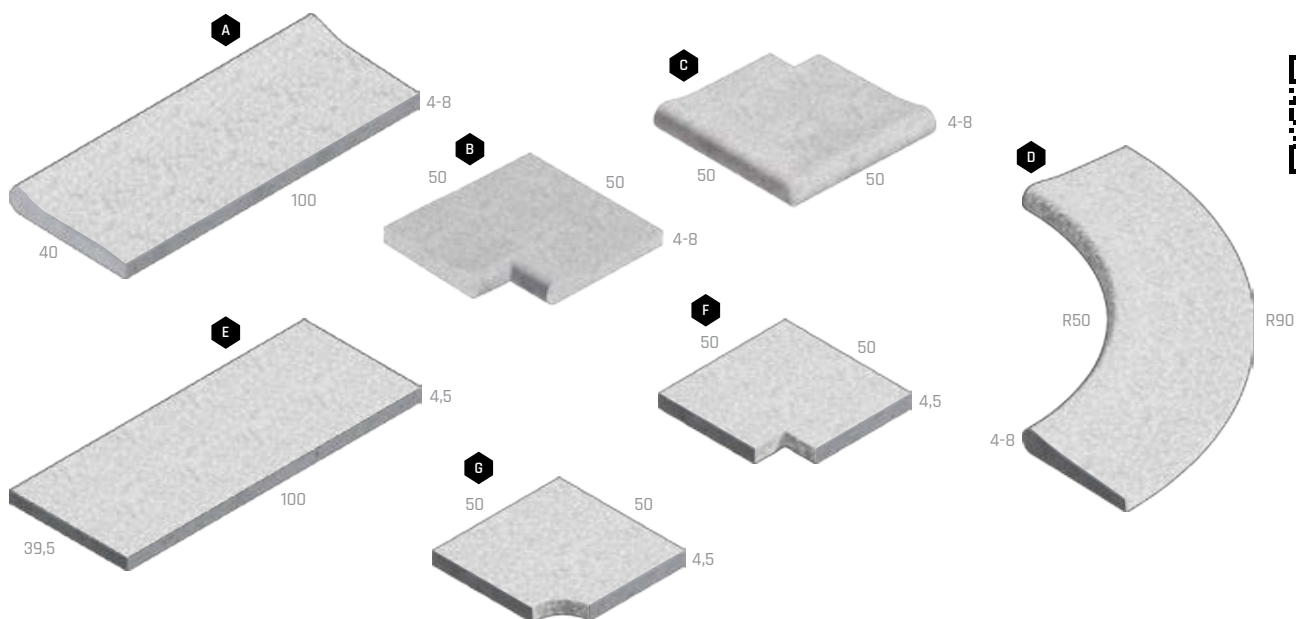

1 DUNA J 4-8

Technický list:





PLOŠNÁ DLAŽBA VYMÝVANÁ

Katalog
strana
76



DLAŽBY
PLOŠNÉ

NÁZEV	kód	výška cm	rozměry d × š cm	měrná jednotka	hmotnost kg/m ² (ks)	paleta m ² (ks)	hmotnost kg/m ² (ks)	hmotnost kg/balení	DOSTUPNÉ BARVY cena za m ² (ks) v Kč bez DPH/s DPH		povrch
A DLAŽDICE 40 / 40 / 4	23301	4	40 × 40	m ²	91	6,25	9,12	855	1 2 438 / 530	3 5 6 7 8 9 739 / 894	standard - vymývaný
					14,88	6,25	8	769	4 10 720 / 871	natur - vymývaný	
B DLAŽDICE 60 / 40 / 4	23311	4	60 × 40	m ²	91	4,17	13,68	1 270	1 2 481 / 582	3 5 6 7 8 739 / 894	standard - vymývaný
C DLAŽDICE 40 / 40 / 4 - 1 VYMÝVANÁ HRANA	23304	4	40 × 40	ks	14,6	-	VL	14,6	1 2 3 5 6 7 8 9 358 / 433		natur - vymývaný
D DLAŽDICE 40 / 40 / 4 - 2 VYMÝVANÉ HRANY	23305	4	40 × 40	ks	14,6	-	VL	14,6	1 2 3 5 6 7 8 9 500 / 605		natur - vymývaný
E DEKORAČNÍ PÁS 40 / 19,5 / 4	23302	4	40 × 19,5	ks	7,1	-	VL	7,1	4 10 360 / 436	1 2 3 5 6 7 8 9 118 / 143	standard - vymývaný
F DEKORAČNÍ PÁS 40 / 9,5 / 4	23303	4	40 × 9,5	ks	3,5	-	VL	3,5	4 10 290 / 351	1 2 3 5 6 7 8 9 118 / 143	standard - vymývaný
G DEKORAČNÍ KOSTKA 19,5 / 19,5 / 4	23307	4	19,5 × 19,5	ks	3,5	-	VL	3,5	1 2 3 5 6 7 8 9 118 / 143		standard - vymývaný

1 DUNAJ 4-8 2 DUNAJ 10-16 3 ARKTIK 4 ARKTIK LUMINA N 5 ESENCE 6 VULCANO 7 COLORO 8 MARMETTA 9 LAVA 10 LAVA LUMINA N

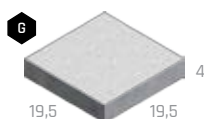
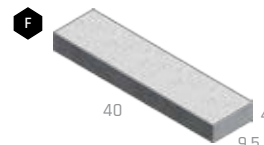
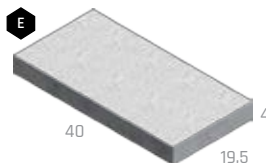
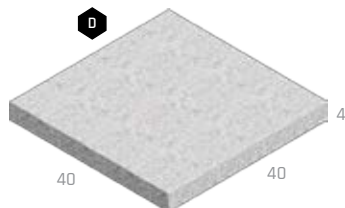
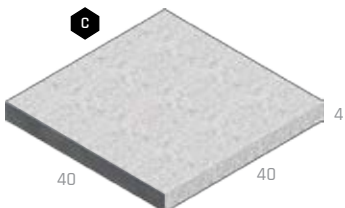
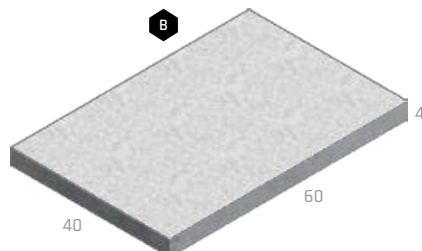
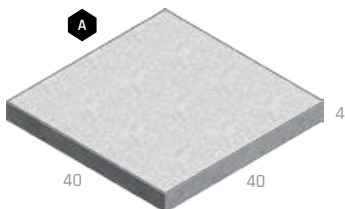

Kladeční plán:



Technický list:



BŘIDLICE RELIÉFNÍ



NÁZEV	kód	výška cm	rozměry d × š cm	měrná jednotka	hmotnost kg/m ² /ks	spotřeba ks/m ²	paleta m ² /ks	hmotnost kg/balení	DOSTUPNÉ BARVY cena za m ² v Kč bez DPH/s DPH		povrch
A BŘIDLICE RELIÉFNÍ 40 / 40 / 4	23502	4	39,7 × 39,7	m ²	91	6,25	9,12	855	1 589 / 713	2 3 4 5 633 / 766	standard - reliéfní
B BŘIDLICE RELIÉFNÍ 60 / 40 / 4	23508	4	59,7 × 39,7	m ²	91	4,17	13,68	1 270	1 589 / 713	2 3 4 5 633 / 766	standard - reliéfní



1 PŘÍRODNÍ

2 CIHLOVÁ

3 PÍSKOVÁ

4 KARAMELOVÁ

5 ANTRACIT

Kladeční plán:



Technický list:



BAZÉNOVÉ LEMY – UNIVERSAL



NÁZEV	kód	výška cm	rozměry d × š cm	měrná jednotka	hmotnost kg/m ² /ks	spotřeba ks/m ²	paleta m ² /ks	hmotnost kg/balení	DOSTUPNÉ BARVY cena za ks v Kč bez DPH/s DPH		povrch
A BAZÉNOVÝ LEM - PRŮBĚŽNÝ UNIVERSAL	26616	4	40 × 40	ks	13,5	-	VL	13,5	1 530 / 641	2 3 559 / 676	natur
B BAZÉNOVÝ LEM - ROHOVÝ VNITŘNÍ UNIVERSAL	26617	4	50 × 50	ks	21	-	VL	21,0	1 589 / 713	2 3 662 / 801	natur
C BAZÉNOVÝ LEM - ROHOVÝ VNĚJŠÍ UNIVERSAL	26618	4	40 × 40	ks	13,5	-	VL	13,5	1 530 / 641	2 3 559 / 676	natur

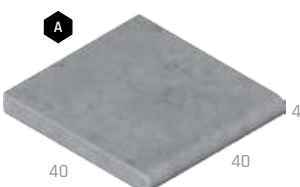

1 PŘÍRODNÍ

2 PÍSKOVÁ

3 ANTRACIT

Technický list:



BŘIDLICE TRYSKANÁ, RELIÉFNÍ



NÁZEV	kód	výška cm	rozměry d × š cm	měrná jednotka	hmotnost kg/m ²	spotřeba ks/m ²	paleta m ²	hmotnost kg/balení	DOSTUPNÉ BARVY cena za m ² v Kč bez DPH/s DPH		povrch
BŘIDLICE TRYSKANÁ, RELIÉFNÍ 40 / 40 / 4	23502	4	39,7 × 39,7	m ²	91	6,25	9,12	855	1 2 3 693 / 839		standard - tryskaná, reliéfní



1 ŽLUTÁ

2 CIHLOVÁ

3 ANTRACIT

Kladeční plán:



Technický list:



QUARCIT



NÁZEV	kód	výška cm	rozměry d × š cm	měrná jednotka	hmotnost kg/m ²	spotřeba ks/m ²	paleta m ²	hmotnost kg/balení	DOSTUPNÉ BARVY cena za m ² v Kč bez DPH/s DPH			povrch
QUARCIT 40 / 40 / 4	23512	4	39,7 × 39,7	m ²	91	6,25	9,12	855	1 589 / 713	2 3 4 633 / 766		standard - reliefní



- 1 PŘÍRODNÍ
- 1 PÍSKOVÁ
- 1 CIHLOVÁ
- 1 KARAMELOVÁ

Kladeční plán:



Technický list:



DUNA



NÁZEV	kód	výška cm	rozměry d × š cm	měrná jednotka	hmotnost kg/m ²	spotřeba ks/m ²	paleta m ²	hmotnost kg/balení	DOSTUPNÉ BARVY cena za m ² v Kč bez DPH/s DPH			povrch
A DUNA 40 / 40 / 4 PRAKTIK	23516	4	39,7 × 39,7	m ²	91	6,25	9,12	855	1 589 / 713	2 3 633 / 766		standard - reliefní
B DUNA 40 / 40 / 4 OPTIMAL	23516	4	39,7 × 39,7	m ²	91	6,25	9,12	855			4 5 693 / 839	standard - tryskaný

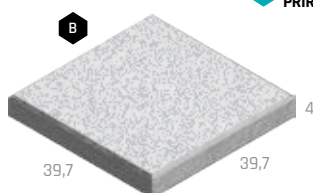
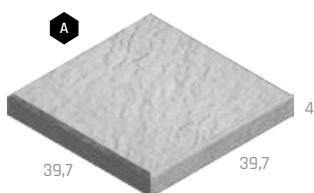

- 1 PRAKTIK PŘÍRODNÍ
- 2 PRAKTIK PÍSKOVÁ
- 3 PRAKTIK ANTRACITOVÁ
- 4 OPTIMAL PÍSKOVÁ
- 5 OPTIMAL ANTRACITOVÁ

Kladeční plán:



Technický list:



TRAVERTIN



NÁZEV	kód	výška cm	rozměry d × š cm	měrná jednotka	hmotnost kg/m ²	spotřeba ks/m ²	paleta m ²	hmotnost kg/balení	DOSTUPNÉ BARVY cena za m ² v Kč bez DPH/s DPH			povrch
TRAVERTIN 40 / 40 / 4	23506	4	39,7 × 39,7	m ²	91	6,25	9,12	855	1 2 3 633 / 766			standard - reliefní
TRAVERTIN 60 / 40 / 4	23518	4	59,7 × 39,7	m ²	91	4,17	13,68	1270	1 2 3 633 / 766			standard - reliefní

Výrobek věrně imituje přírodní materiál, proto je žádoucí, aby nebyla barva výrobku jednotná.

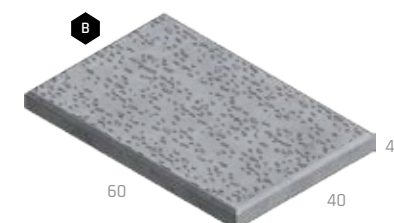
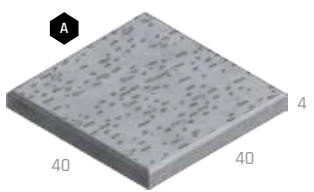

- 1 CRÈME
- 2 NOIR
- 3 BÍLÝ

Kladeční plán:



Technický list:



TRAVERTIN ELEGANCE

 Katalog
strana
73

NÁZEV	kód	výška cm	rozměry d × š cm	měrná jednotka	hmotnost kg/m ²	spotřeba ks/m ²	paleta m ²	hmotnost kg/balení	DOSTUPNÉ BARVY cena za m ² v Kč bez DPH/s DPH	povrch
A TRAVERTIN ELEGANCE 40 / 40 / 4	23503	4	40 × 40	m ²	91	6,25	8,96	840	1 269 / 1 535	natur - reliéfní
B TRAVERTIN ELEGANCE 60 / 40 / 4	23504	4	60 × 40	m ²	91	4,17	6,72	637	1 269 / 1 535	natur - reliéfní

Výrobek věrně imituje přírodní materiál, proto je žádoucí, aby nebyla barva výrobku jednotná.

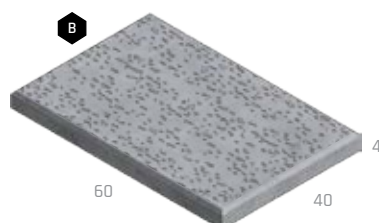
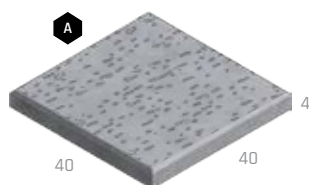

1 KRÉMOVÁ

2 PÍSKOVCOVÁ

Kladecí plán:



Technický list:



BAZÉNOVÉ LEMY TRAVERTIN ELEGANCE

 Katalog
strana
74

NÁZEV	kód	výška cm	rozměry d × š cm	měrná jednotka	hmotnost kg/ks	spotřeba ks/bm	paleta ks	hmotnost kg/balení	DOSTUPNÉ BARVY cena za ks v Kč bez DPH/s DPH	povrch
A BAZÉNOVÝ LEM - VNITŘNÍ ROHOVÝ TRAVERTIN ELEGANCE	23505	4	40 × 40	ks	13,5	-	VL	13,5	380 / 460	natur - reliéfní
B BAZÉNOVÝ LEM - VNĚJŠÍ ROHOVÝ TRAVERTIN ELEGANCE	23507	4	30 × 30	ks	7,7	-	VL	7,7	380 / 460	natur - reliéfní
C BAZÉNOVÝ LEM - PŘÍMÝ TRAVERTIN ELEGANCE	23511	4	40 × 30	ks	10,8	2,5	56	630	394 / 477	natur - reliéfní

Výrobek věrně imituje přírodní materiál, proto je žádoucí, aby nebyla barva výrobku jednotná.

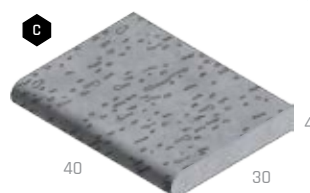
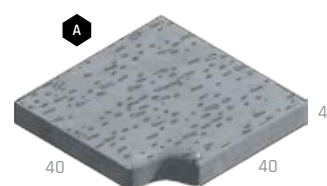

1 KRÉMOVÁ

2 PÍSKOVCOVÁ

Technický list:



STADIO



NÁZEV	kód	výška cm	rozměry d × š cm	měrná jednotka	hmotnost kg/m ²	spotřeba ks/m ²	vrstva m ²	paleta m ²	hmotnost kg/balení	DOSTUPNÉ BARVY cena za m ² v Kč bez DPH/s DPH	povrch
STADIO 60 / 30 / 5	23103	5	60 × 30	m ²	109	5,56	1,08	12,96	1 438	1 2 3 4 5 6 574 / 695	standard



- 1 CREME-NOIR 2 CAPPUCCINO 3 MARMO 4 LATTE 5 INTENSO 6 TROPICO

Kladeční plán:



Technický list:



DECENTO



NÁZEV	kód	výška cm	rozměry d × š cm	měrná jednotka	hmotnost kg/m ²	spotřeba ks/m ²	vrstva m ²	paleta m ²	hmotnost kg/balení	DOSTUPNÉ BARVY cena za m ² v Kč bez DPH/s DPH	povrch
A DECENTO 40 / 40 / 5	23208	5	40 × 40	m ²	109	6,25	0,96	11,52	1 281	1 2 3 559 / 676	standard
B DECENTO 60 / 40 / 5	23209	5	60 × 40	m ²	110	4,17	0,96	11,52	1 292	1 2 3 559 / 676	standard

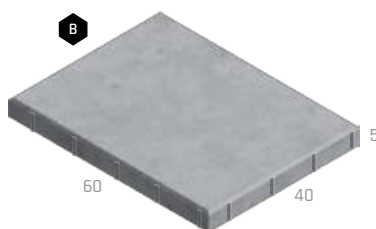

- 1 BÍLÁ 2 ŽLUTÁ 3 CIHLOVÁ

Kladeční plán:



Technický list:



LUGANO



NÁZEV	kód	výška cm	rozměry d × š cm	měrná jednotka	hmotnost kg/m ²	spotřeba ks/m ²	vrstva m ²	paleta m ²	hmotnost kg/balení	DOSTUPNÉ BARVY cena za m ² v Kč bez DPH/s DPH	povrch
A LUGANO I. 40 / 40 / 5	23102	5	40 × 40	m ²	109	6,25	0,96	11,52	1 281	1 2 3 4 5 6 574 / 695	standard standard - vymývaný *
B LUGANO II. 60 / 40 / 5	23101	5	60 × 40	m ²	110	4,17	0,96	11,52	1 292	1 2 3 6 574 / 695	standard standard - vymývaný *

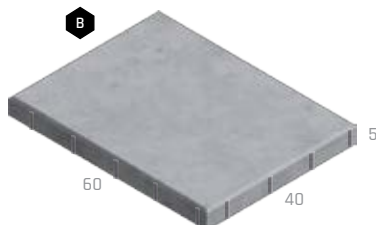
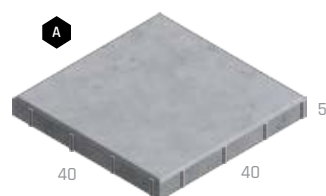

- 1 MARMO 2 ARENO 3 ACERO 4 LATTE 5 INTENSO 6 TROPICO 7 MARMETTA * N

Kladeční plán:



Technický list:





GENEVA



NÁZEV	kód	výška cm	rozměry d × š cm	měrná jednotka	hmotnost kg/m ²	spotřeba ks/m ²	vrstva m ²	paleta m ²	hmotnost kg/balení	DOSTUPNÉ BARVY cena za m ² v Kč bez DPH/s DPH	povrch
GENEVA 50 / 50 / 5	23106	5	50 × 50	m ²	110	4	1	12	1 345	1 2 3 4 574 / 695	standard

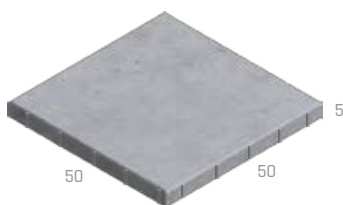

- 1 MARMO
- 2 ARENO
- 3 ACERO
- 4 TROPICO

Kladeční plán:



Technický list:



STANDARD



NÁZEV	kód	výška cm	rozměry d × š cm	měrná jednotka	hmotnost kg/m ²	spotřeba ks/m ²	vrstva m ²	paleta m ²	hmotnost kg/balení	DOSTUPNÉ BARVY cena za m ² v Kč bez DPH/s DPH	povrch
A STANDARD 30 / 30 / 4	23119	4	30 × 30	m ²	87	11,11	1,08	12,96	1 153	1 369 / 446 2 3 451 / 546	standard
B STANDARD 40 / 40 / 5	23102	5	40 × 40	m ²	109	6,25	0,96	11,52	1 281	1 404 / 489	standard
C STANDARD 40 / 40 / 8	23117	8	40 × 40	m ²	173	6,25	0,96	7,68	1 354	1 490 / 593	standard
D STANDARD 60 / 40 / 5	23101	5	60 × 40	m ²	110	4,17	0,96	11,52	1 292	1 405 / 490	standard
E STANDARD 50 / 50 / 5	23106	5	50 × 50	m ²	110	4	1	12	1 345	1 405 / 490	standard
F STANDARD 50 / 50 / 5 ROVNÁ HRANA	23104	5	50 × 50	m ²	110	4	1	12	1 345	1 405 / 490	standard

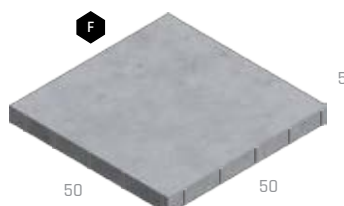
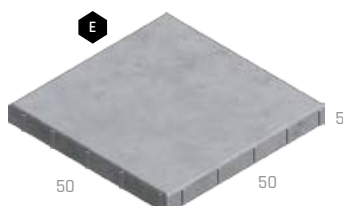
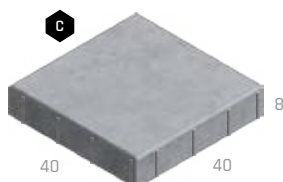
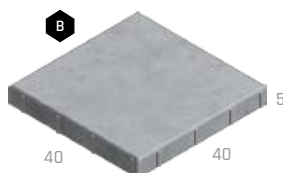

- 1 PŘÍRODNÍ
- 2 ČERVENÁ
- 3 PÍSKOVÁ

Kladeční plán:



Technický list:



DLAŽBY

- IMITACE DŘEVA A BAZÉNOVÉ LEMY

PRKNA - VZOR DUB



NÁZEV	kód	výška cm	rozměry d × š cm	měrná jednotka	hmotnost kg/ks	spotřeba ks/m ²	paleta ks	hmotnost kg/balení	DOSTUPNÉ BARVY cena za ks v Kč bez DPH/s DPH	povrch
A PRKNO D1 DUB	29101	5	100 × 25	ks	26	4	22	597	1 2 3 446 / 540	natur - reliéfní
B PRKNO D2 DUB	29102	5	75 × 25	ks	20	5,3	22	465	1 2 3 342 / 414	natur - reliéfní
C PRKNO D3 DUB	29103	5	50 × 25	ks	13	8	44	597	1 2 3 236 / 286	natur - reliéfní
D PRKNO D4 DUB	29104	5	25 × 25	ks	6,5	16	66	454	1 2 3 162 / 196	natur - reliéfní
OPRAVNÁ SADA - LINIE DŘEVA DUB*	29191	-	-	ks	0,07	-	VL	-	1 2 3 255 / 309	-

*Sada pro opravu drobných povrchových poškození u výrobků řady Linie dřeva. Obsah balení 50 ml.
Výrobek věrně imituje přírodní materiál, proto je žádoucí, aby nebyla barva výrobku a jeho tvar jednotný.

1 ARKTIC 2 SVĚTLÝ 3 TMAVÝ

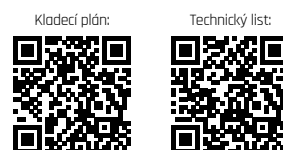
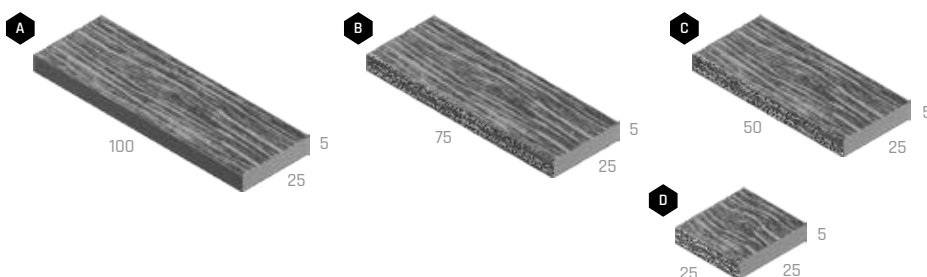

BAZÉNOVÉ LEMY - VZOR DUB



NÁZEV	kód	výška cm	rozměry d × š cm	měrná jednotka	hmotnost kg/ks	spotřeba ks/bm	paleta ks	hmotnost kg/balení	DOSTUPNÉ BARVY cena za ks v Kč bez DPH/s DPH	povrch
A BAZÉNOVÝ LEM - PŘÍMÝ D1 DUB	29168	5	100 × 25	ks	26	1	22	597	1 2 3 695 / 841	natur - reliéfní
B BAZÉNOVÝ LEM - PŘÍMÝ D2 DUB	29169	5	75 × 25	ks	20	1,33	22	465	1 2 3 547 / 662	natur - reliéfní
C BAZÉNOVÝ LEM - PŘÍMÝ D3 DUB	29170	5	50 × 25	ks	13	2	44	597	1 2 3 399 / 483	natur - reliéfní
D BAZÉNOVÝ LEM - PŘÍMÝ D4 DUB	29171	5	25 × 25	ks	6,5	4	66	454	1 2 3 249 / 301	natur - reliéfní
E BAZÉNOVÝ LEM - VNITŘNÍ ROHOVÝ DUB	29105	5	50 × 50	ks	20	-	VL	20	1 2 3 703 / 851	natur - reliéfní
F BAZÉNOVÝ LEM - VNĚJŠÍ ROHOVÝ DUB	29107	5	50 × 50	ks	20	-	VL	20	1 2 3 703 / 851	natur - reliéfní

Výrobek věrně imituje přírodní materiál, proto je žádoucí, aby nebyla barva výrobku a jeho tvar jednotný.

1 ARKTIC 2 SVĚTLÝ 3 TMAVÝ

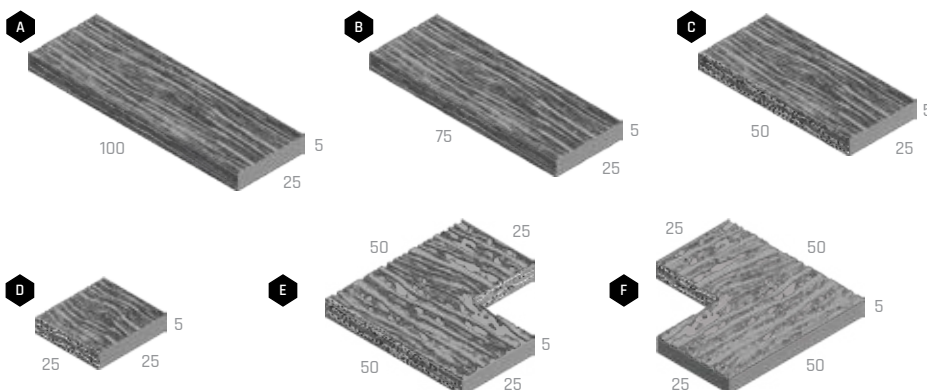

PRKNA - VZOR SMRK



NÁZEV	kód	výška cm	rozměry d × š cm	měrná jednotka	hmotnost kg/ks	spotřeba ks/m ²	paleta ks	hmotnost kg/balení	DOSTUPNÉ BARVY cena za ks v Kč bez DPH/s DPH	povrch
A PRKNO S1 SMRK	29109	5	90 × 22,5	ks	22	4,9	22	509	1 2 3 365 / 442	natur - reliéfní
B PRKNO S2 SMRK	29110	5	45 × 22,5	ks	11	9,9	44	509	1 2 3 193 / 234	natur - reliéfní
OPRAVNÁ SADA - LINIE DŘEVA SMRK*	29190	-	-	ks	0,07	-	VL	-	1 2 3 255 / 309	-

*Sada pro opravu drobných povrchových poškození v výrobků řady Linie dřeva. Obsah balení 50 ml.

Výrobek věrně imituje přírodní materiál, proto je žádoucí, aby nebyla barva výrobku a jeho tvar jednotný.

1 ARKTIC **2** SVĚTLÝ **3** TMAVÝ

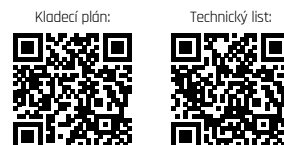
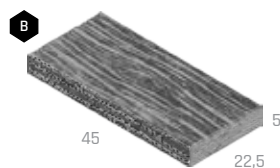
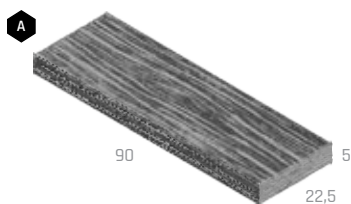

BAZÉNOVÉ LEMY - VZOR SMRK



NÁZEV	kód	výška cm	rozměry d × š cm	měrná jednotka	hmotnost kg/ks	spotřeba ks/bm	paleta ks	hmotnost kg/balení	DOSTUPNÉ BARVY cena za ks v Kč bez DPH/s DPH	povrch
A BAZÉNOVÝ LEM - PŘÍMÝ S1 SMRK	29172	5	90 × 22,5	ks	22	1,11	22	509	1 2 3 635 / 768	natur - reliéfní
B BAZÉNOVÝ LEM - PŘÍMÝ S2 SMRK	29173	5	45 × 22,5	ks	11	2,22	44	509	1 2 3 369 / 446	natur - reliéfní
C BAZÉNOVÝ LEM - VNITŘNÍ ROHOVÝ SMRK	29106	5	45 × 45	ks	16,2	-	VL	16,2	1 2 3 703 / 851	natur - reliéfní
D BAZÉNOVÝ LEM - VNĚJŠÍ ROHOVÝ SMRK	29108	5	45 × 45	ks	16,2	-	VL	16,2	1 2 3 703 / 851	natur - reliéfní

Výrobek věrně imituje přírodní materiál, proto je žádoucí, aby nebyla barva výrobku a jeho tvar jednotný.

1 ARKTIC **2** SVĚTLÝ **3** TMAVÝ

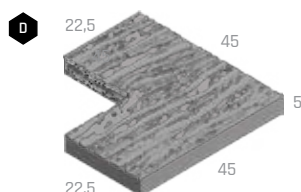
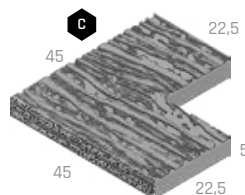
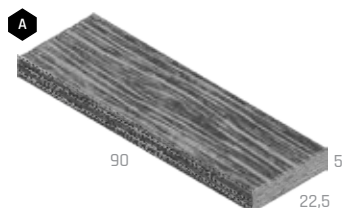

PRKNA, ŠPALEK - NATUR PATINA



NÁZEV	kód	výška cm	rozměry d × š cm	měrná jednotka	hmotnost kg/ks	spotřeba ks/m ²	paleta ks	hmotnost kg/paleta	DOSTUPNÉ BARVY cena za ks v Kč bez DPH/s DPH	povrch
A PRKNO I.	29301	5	67,5 × 22,5	ks	15	6,58	44	685	1 277 / 335	natur - reliéfní
B PRKNO II.	29302	5	90 × 22,5	ks	20	4,94	44	905	1 349 / 422	natur - reliéfní
C ŠPALEK	29303	5	22,5 × 22,5	ks	4,5	19,75	150	700	1 147 / 178	natur - reliéfní

Výrobek věrně imituje přírodní materiál, proto je žádoucí, aby nebyla barva výrobku a jeho tvar jednotný.

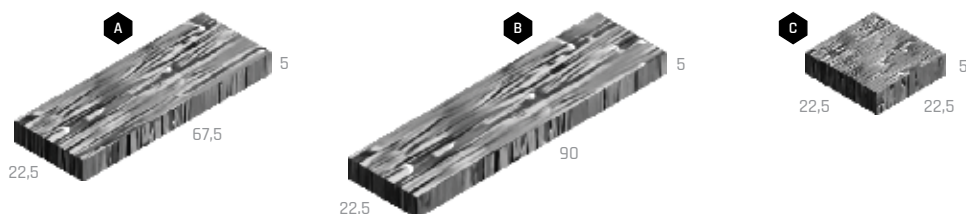

1 NATUR PATINA



PRAŽCE, ŠPALEK - NATUR PATINA



NÁZEV	kód	výška cm	rozměry d × š cm	měrná jednotka	hmotnost kg/ks	spotřeba ks/m ²	paleta ks	hmotnost kg/paleta	DOSTUPNÉ BARVY cena za ks v Kč bez DPH/s DPH	povrch
A PRAŽEC 60	29304	5	60,5 × 25	ks	15	6,61	44	685	1 295 / 357	natur - reliéfní
B PRAŽEC 120	29350	5	121 × 25	ks	30	3,31	30	925	1 595 / 720	natur - reliéfní
C PRAŽEC - ŠPALEK 15	29351	5	15 × 25	ks	3,7	26,67	240	913	1 103 / 125	natur - reliéfní

Výrobek věrně imituje přírodní materiál, proto je žádoucí, aby nebyla barva výrobku a jeho tvar jednotný.

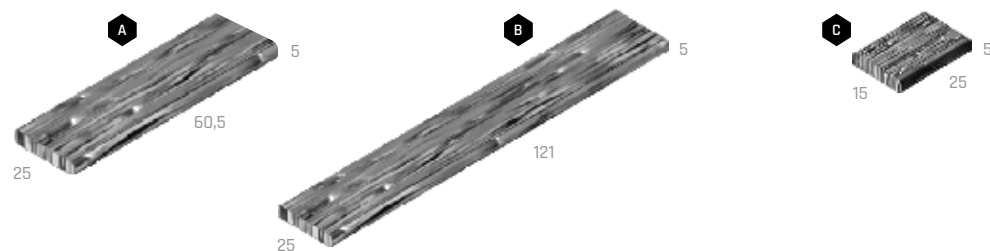

1 NATUR PATINA





PRKNA MODERN



NÁZEV	kód	výška cm	rozměry d × š cm	měrná jednotka	hmotnost kg/ks	spotřeba ks/m ²	paleta ks	hmotnost kg/paleta	DOSTUPNÉ BARVY cena za ks v Kč bez DPH/s DPH		povrch
A PRKNO MODERN 50 / 12,4	29377	6	50 × 12,4	ks	8,5	16,13	72	637	1 112 / 136	2 3 128 / 155	natur - reliévní
B PRKNO MODERN 50 / 25	29378	6	50 × 25	ks	17	8	36	637	1 217 / 263	2 3 255 / 309	natur - reliévní
C PRKNO MODERN 100 / 12,4	29380	6	100 × 12,4	ks	17	8	36	637	1 227 / 275	2 3 255 / 309	natur - reliévní
D PRKNO MODERN 100 / 25	29379	6	100 × 25	ks	34	4	18	637	1 441 / 534	2 3 510 / 617	natur - reliévní

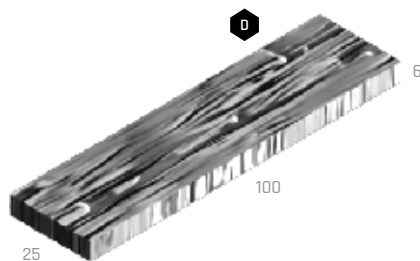
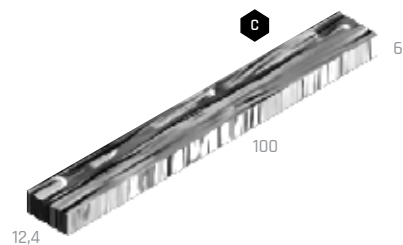
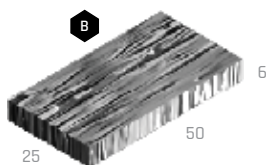
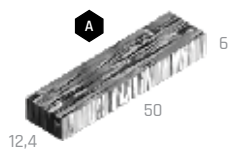

1 PŘÍRODNÍ

2 ARKTIK DEP **DEP**

3 PATINA DEP **DEP**

Kladeční plán:



Technický list:





DLAŽBY

- IMITACE KAMENE A BAZÉNOVÉ LEMY

DLAŽDICE GABRO



NÁZEV	kód	výška cm	rozměry d × š cm	měrná jednotka	hmotnost kg/m ²	spotřeba ks/m ²	paleta m ²	hmotnost kg/balení	DOSTUPNÉ BARVY cena za m ² /ks v Kč bez DPH /s DPH	povrch
A DLAŽDICE GABRO 67,5 / 45 / 4	29401	4	67,5 × 45	m ²	72	3,30	9,11	681	1125 / 1361	natur - reliéfní
B DLAŽDICE GABRO 45 / 45 / 4	29402	4	45 × 45	m ²	69	4,94	8,10	584	1125 / 1361	natur - reliéfní
C DLAŽDICE GABRO 45 / 22,5 / 4	29403	4	45 × 22,5	m ²	74	9,90	4,05	325	1125 / 1361	natur - reliéfní
D DLAŽDICE GABRO 22,5 / 22,5 / 4	29404	4	22,5 × 22,5	m ²	69	19,75	7,59	549	1125 / 1361	natur - reliéfní

Výrobek věrně imituje přírodní materiál, proto je žádoucí, aby nebyla barva výrobku a jeho tvar jednotný.

PATINA BAZALT

PATINA PÍSKOVEC

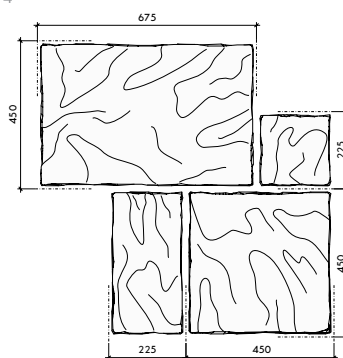
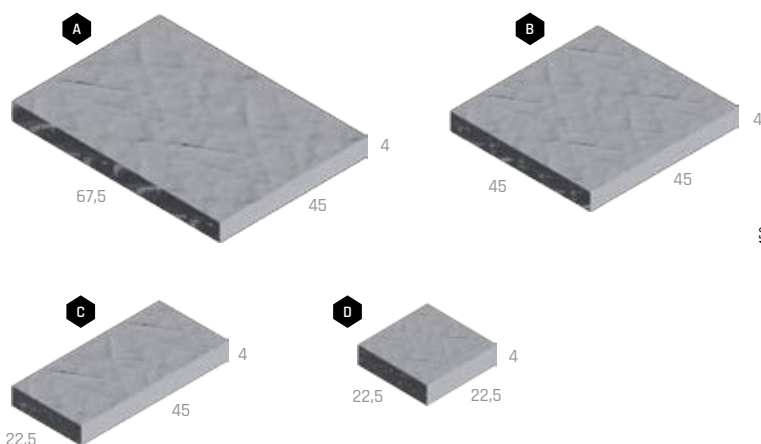

Kladeční plán:



Technický list:



Rozměry prvků jsou uvedeny včetně doporučených spár, podrobně viz. technický list výrobku.

BAZÉNOVÉ LEMY GABRO



NÁZEV	kód	výška cm	rozměry d × š cm	měrná jednotka	hmotnost kg/ks	spotřeba ks/bm	paleta ks	hmotnost kg/balení	DOSTUPNÉ BARVY cena za m ² /ks v Kč bez DPH /s DPH	povrch
A BAZÉNOVÝ LEM GABRO - PRŮBĚŽNÝ	29433	4	40 × 40	ks	13,5	2,50	40	565	461 / 558	natur - reliéfní
B BAZÉNOVÝ LEM GABRO - ROHOVÝ VNITŘNÍ	29434	4	50 × 50	ks	21	-	VL	21	616 / 745	natur - reliéfní
C BAZÉNOVÝ LEM GABRO - ROHOVÝ VNĚJŠÍ	29435	4	40 × 40	ks	13,5	-	VL	13,5	461 / 558	natur - reliéfní
D BAZÉNOVÝ LEM GABRO - ROHOVÝ VNITŘNÍ 1M SEGMENT 45°	29438	4	38,2 - 68,5 × 40	ks	17	-	VL	17	600 / 726	natur - reliéfní

Výrobek věrně imituje přírodní materiál, proto je žádoucí, aby nebyla barva výrobku a jeho tvar jednotný.

PATINA BAZALT

PATINA PÍSKOVEC

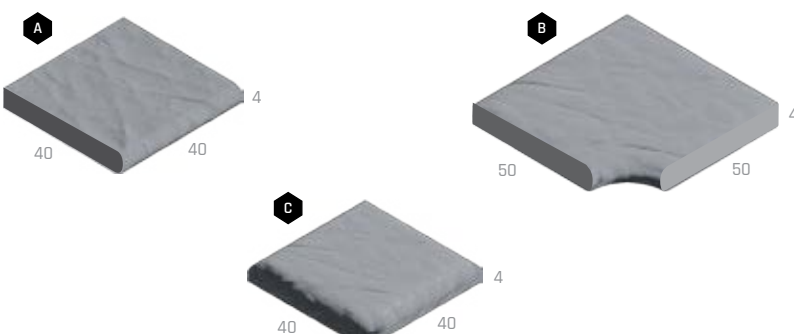

Technický list:



DLAŽBY

- VEGETAČNÍ, ZATRAVNĚOVACÍ
TVÁRNICE A PŘÍDLAŽBY
- DOPLŇKY

DLAŽBY VEGETAČNÍ



NÁZEV	kód	výška cm	rozměry d × š cm	měrná jednotka	hmotnost kg/m ²	spotřeba ks/m ²	vrstva m ²	paleta m ²	hmotnost kg/balení	DOSTUPNÉ BARVY cena za m ² v Kč bez/s DPH			povrch
A DLAŽBA VEGETAČNÍ 20 / 20 / 8	21202	8	20 × 20	m ²	148	25	1,2	9,6	1 446	501 / 606	2 3	4	standard
							0,96	9,6	1 446				
B DLAŽBA VEGETAČNÍ 30 / 15 / 8	21207	8	30 × 15	m ²	122	22,22	1,08	10,8	1 343	501 / 606	4 5	706 / 854	standard
							0,9	9	1 123				

1 2 Informace o správné paletizaci je vždy uvedena v cenové nabídce prodejce.

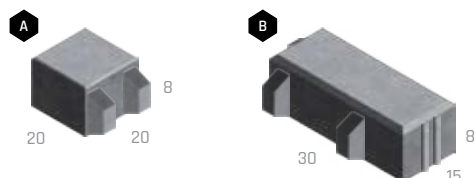

- 1 PŘÍRODNÍ
- 2 ČERVENÁ
- 3 ČERNÁ
- 4 MARMO
- 5 LATTE
- N

Technický list:



ZATRAVŇOVACÍ TVÁRNICE



NÁZEV	kód	výška cm	rozměry d × š cm	měrná jednotka	hmotnost kg/ks	spotřeba ks/m ²	vrstva ks	paleta ks	hmotnost kg/balení	DOSTUPNÉ BARVY cena za ks v Kč bez DPH/s DPH		povrch
A ZATRAVŇOVACÍ TVÁRNICE 80 MALÁ	21203	8	45 × 30	ks	14,5	7,4	8	80	1 185	1	56 / 68	standard
B ZATRAVŇOVACÍ TVÁRNICE 80	21201	8	60 × 40	ks	27	4,17	5	45	1 240	1	90 / 109	standard
C ZATRAVŇOVACÍ TVÁRNICE 100	21205	10	60 × 40	ks	33	4,17	5	40	1 345	1	129 / 156	standard

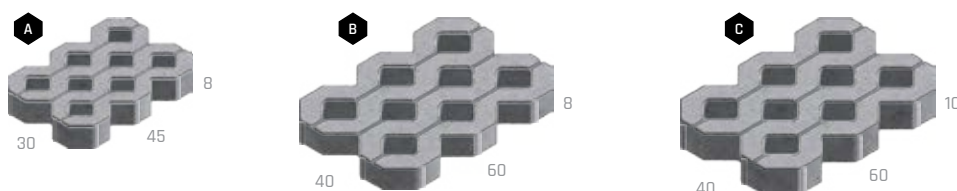

- 1 PŘÍRODNÍ

Technický list:



PŘÍDLAŽBY



NÁZEV	kód	výška cm	rozměry d × š cm	měrná jednotka	hmotnost kg/ks	spotřeba ks/bm	vrstva ks	paleta ks	hmotnost kg/balení	DOSTUPNÉ BARVY cena za ks v Kč bez DPH/s DPH		povrch		
A PŘÍDLAŽBA 8	24124	8	50 × 25	ks	22	2	10	60	1 345	1	2	77 / 93	105 / 127	standard
B PŘÍDLAŽBA 10	24138	10	50 × 25	ks	26,9	2	10	50	1 370	1	2	89 / 108	119 / 144	standard

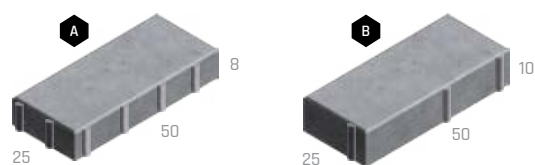

- 1 PŘÍRODNÍ
- 2 BÍLÁ

Technický list:





DOPLŇKY K PLOŠNÝM DLAŽBÁM



NÁZEV	kód	rozměry Ø / v (cm)	měrná jednotka	balení ks	cena za ks v Kč bez DPH/s DPH
A VYROVNÁVACÍ PODLOŽKA GUMOVÁ LH 3	38130	15 × 0,3	ks	250	9 / 11
B VYVAŽUJÍCÍ PRVEK	38131	Ø 4 × 0,5	ks	200	3 / 4
C PLASTOVÝ TERČ EH 15-15 / 1,5	38132	15 × 1,5	ks	200	12 / 15
D GUMOVÝ TERČ S PEVNOU VÝŠKOU 10 / 0,8	38157	10 × 0,8	ks	100	37 / 45
E SPÁROVACÍ KRÍŽEK POD DLAŽBU	38159	Ø 5 × 6	ks	100	7 / 8
F VÝŠKOVĚ STAVITELNÁ PODLOŽKA 25-40 MM	38166	Ø 20,5	ks	20	111 / 134
G VÝŠKOVĚ STAVITELNÁ PODLOŽKA 40-70 MM	38167	Ø 20,5	ks	20	121 / 146
H VÝŠKOVĚ STAVITELNÁ PODLOŽKA 60-100 MM	38168	Ø 20,5	ks	20	136 / 165
I VÝŠKOVĚ STAVITELNÁ PODLOŽKA 90-160 MM	38169	Ø 20,5	ks	20	171 / 207
J VÝŠKOVĚ STAVITELNÁ PODLOŽKA 150-270 MM	38170	Ø 20,5	ks	20	236 / 286
K SPÁDOVÁ PODLOŽKA Ø 110 MM	38171	Ø 11	ks	700	16 / 19
L REGULAČNÍ KLÍČ	38172	20	ks	1	1 232 / 1 491

Poznámka: Na jednu dlaždicí orientačně počítat jeden terč.

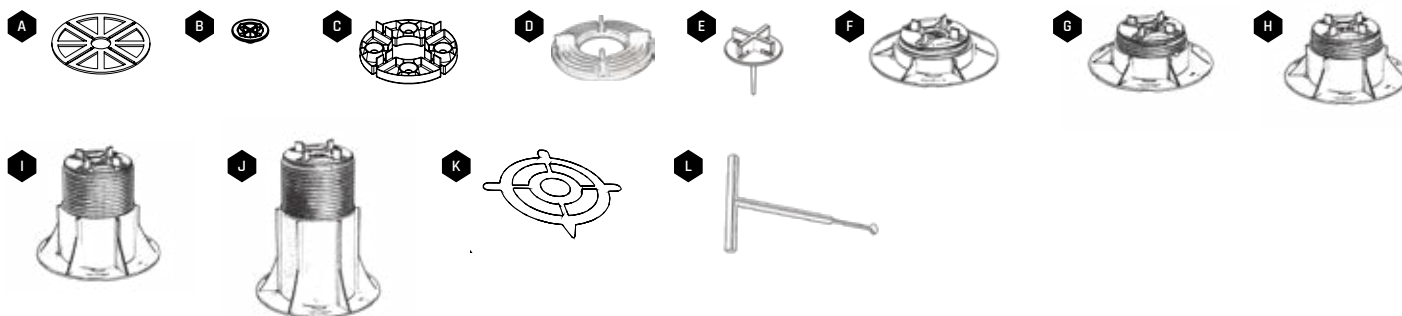

PYTLOVANÉ ZÁSYPOVÉ MATERIÁLY



NÁZEV	kód	měrná jednotka	balení kg	paleta balení	cena za balení v Kč bez DPH/s DPH
ZÁSYPOVÝ KŘEMIČITÝ PÍSEK*	38101	balení	25	40	160 / 194
SPÁROVACÍ KAMENNÁ DRTĚ**	38161	balení	25	40	160 / 194

*Písek na spárování dlažby a dlaždic pro spáry šířky 3-5 mm.

**Drcené kamenivo na spárování dlažby a dlaždic, vhodné pro spáry 5-20 mm.

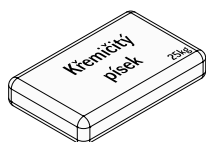

IMPREGNAČNÍ NÁTĚRY



NÁZEV	kód	měrná jednotka	balení l	spotřeba l/m ²	cena za balení v Kč bez DPH/s DPH
A IMPREGNAČNÍ NÁTĚR DITONGUARD 1 L	28127	balení	1	0,20-0,60	338 / 409
B IMPREGNAČNÍ NÁTĚR DITONGUARD 5 L	28128	balení	5	0,20-0,60	1 323 / 1 601
C IMPREGNAČNÍ NÁTĚR DITONGUARD 20 L	28129	balení	20	0,20-0,60	4 745 / 5 741
D SIKAFLOOR - PROSEAL 5 L	38201	balení	5	0,20-0,60	1 760 / 2 130

Více k impregnaci na straně 133.

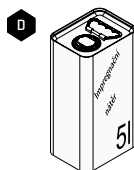
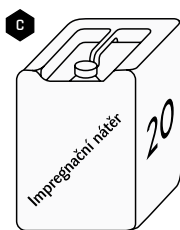
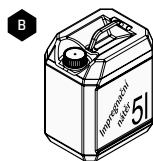
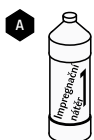

ČISTICÍ PŘÍPRAVKY



NÁZEV	kód	měrná jednotka	balení l	cena za balení v Kč bez DPH/s DPH
A WEISS ONEX - SPECIÁLNÍ VENKOVNÍ ČISTIČ 1 L	38205	balení	1	615 / 744
B WEISS ONEX - SPECIÁLNÍ VENKOVNÍ ČISTIČ 5 L	38205	balení	5	2 901 / 3 510
C WEISS EXTRA KT - PASTA K ODSTRANĚNÍ OLEJE 0,25 L	38206	balení	0,25	493 / 597
D WEISS EXTRA KT - PASTA K ODSTRANĚNÍ OLEJE 0,75 L	38206	balení	0,75	867 / 1 049



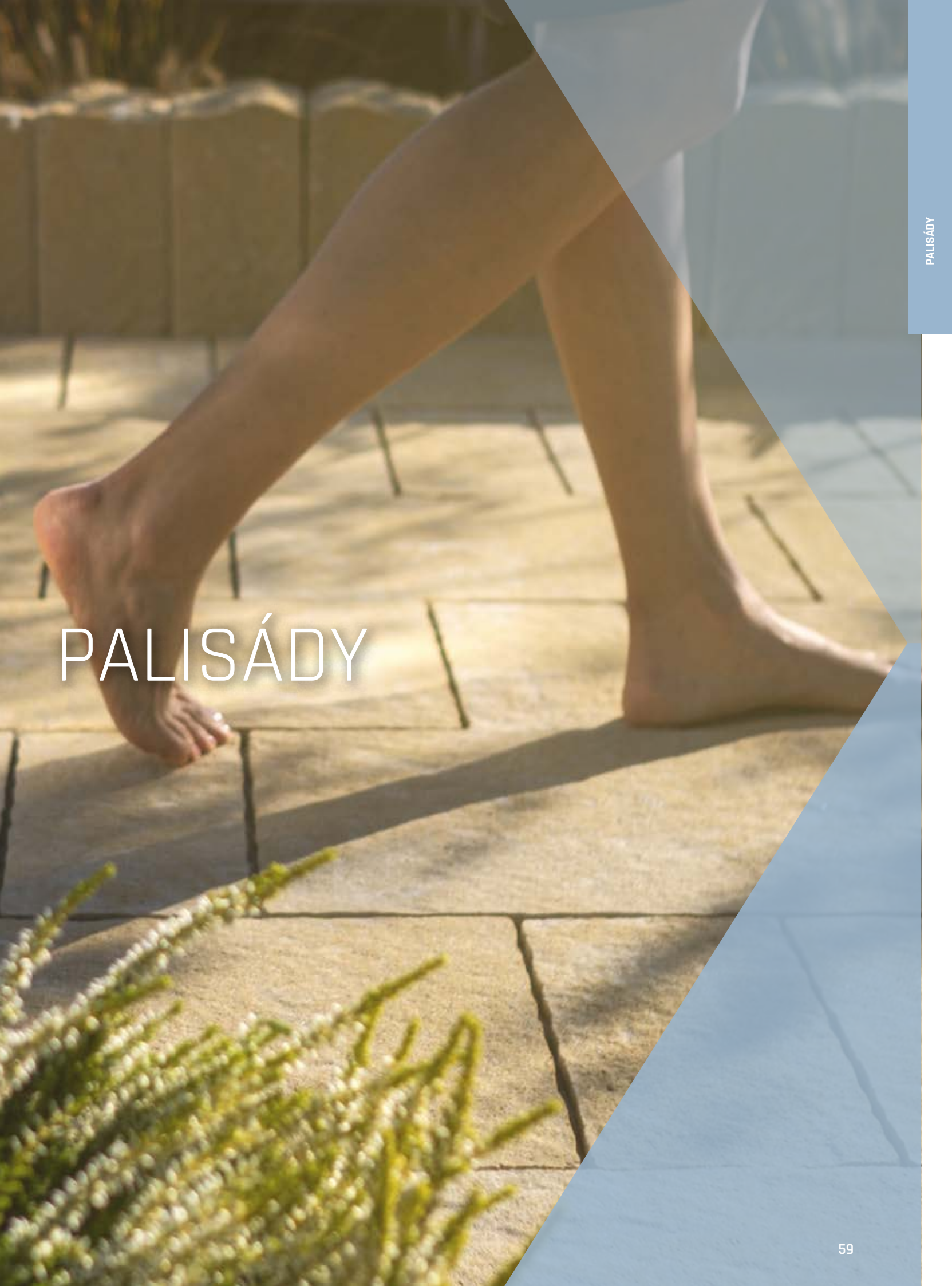

PALISÁDY

PALISÁDY POLO, ALTA



NÁZEV	kód	výška cm	rozměry d × š cm	měrná jednotka	hmotnost kg/ks	spotřeba ks/bm	paleta ks	hmotnost kg/paleta	DOSTUPNÉ BARVY cena za ks v Kč bez DPH/s DPH		povrch
A PALISÁDA POLO 35	24323	35	11,5 × 11,5	ks	9,5	8,7	56	557	1 59 / 71	2 3 4 5 6 70 / 85	standard
A PALISÁDA POLO 50	24324	50	11,5 × 11,5	ks	13,2	8,7	40	553	1 98 / 119	2 3 4 5 6 118 / 143	standard
B PALISÁDA ALTA 60	24320	60	18 × 12	ks	29	5,5 (8,33)	48	1 417	1 210 / 254	2 4 5 6 7 265 / 321	standard
B PALISÁDA ALTA 80	24321	80	18 × 12	ks	38,5	5,5 (8,33)	30	1 180	1 297 / 359	2 4 5 6 7 365 / 442	standard
B PALISÁDA ALTA 100	24325	100	18 × 12	ks	48	5,5 (8,33)	30	1 465	1 359 / 434	2 4 5 6 7 427 / 517	standard

- 1 PŘÍRODNÍ
2 ČERVENÁ
3 CIHLOVÁ
4 OKROVÁ
5 HNĚDÁ
6 KARAMELOVÁ
7 ČERNÁ

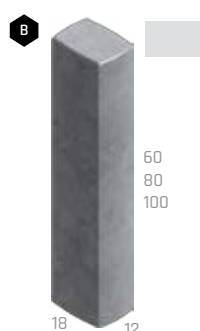

PALISÁDA DURO



NÁZEV	kód	výška cm	rozměry d × š cm	měrná jednotka	hmotnost kg/ks	spotřeba ks/bm	paleta ks	hmotnost kg/paleta	DOSTUPNÉ BARVY cena za ks v Kč bez DPH/s DPH		povrch
A PALISÁDA DURO 35	24331	35	18 × 12	ks	15,7	5,5 (8,33)	25	417,5	1 92 / 111	2 3 4 5 6 106 / 128	standard
A PALISÁDA DURO 50	24332	50	18 × 12	ks	23	5,5 (8,33)	20	485	1 134 / 162	2 3 4 5 6 156 / 189	standard

- 1 PŘÍRODNÍ
2 ČERVENÁ
3 OKROVÁ
4 HNĚDÁ
5 KARAMELOVÁ
6 ČERNÁ



PALISÁDY CORTO, GRANDE, KRUHOVÁ



NÁZEV	kód	výška cm	rozměry d × š cm	měrná jednotka	hmotnost kg/ks	spotřeba ks/bm	paleta ks	hmotnost kg/paleta	DOSTUPNÉ BARVY cena za ks v Kč bez DPH/s DPH		povrch
A PALISÁDA CORTO 35	24333	35	10 × 13	ks	8,5	10	49	442	1 60 / 73	2 3 4 5 6 81 / 98	standard
A PALISÁDA CORTO 50	24334	50	10 × 13	ks	12	10	42	529	1 100 / 121	2 3 4 5 6 116 / 140	standard
B PALISÁDA GRANDE 60	24305	60	17,5 × 20	ks	41,4	5,7	30	1 267	1 288 / 348	2 319 / 386	standard
B PALISÁDA GRANDE 80	24306	80	17,5 × 20	ks	55	5,7	24	1 345	1 365 / 442	2 412 / 499	standard
B PALISÁDA GRANDE 100	24307	100	17,5 × 20	ks	69	5,7	20	1 405	1 461 / 558	2 523 / 633	standard
B PALISÁDA GRANDE 120	24308	120	17,5 × 20	ks	83,8	5,7	20	1 701	1 554 / 670	2 630 / 762	standard
C PALISÁDA KRUHOVÁ ODLEHČENÁ 40	24309	40	Ø 17,5	ks	18,5	5,71	48	913	1 210 / 254	2 4 241 / 292	standard
C PALISÁDA KRUHOVÁ ODLEHČENÁ 60	24310	60	Ø 17,5	ks	26,5	5,71	32	873	1 288 / 348	2 4 319 / 386	standard
C PALISÁDA KRUHOVÁ ODLEHČENÁ 80	24311	80	Ø 17,5	ks	35	5,71	24	865	1 365 / 442	2 4 412 / 499	standard
C PALISÁDA KRUHOVÁ ODLEHČENÁ 115	24312	115	Ø 17,5	ks	53	5,71	16	873	1 554 / 670	2 4 630 / 762	standard

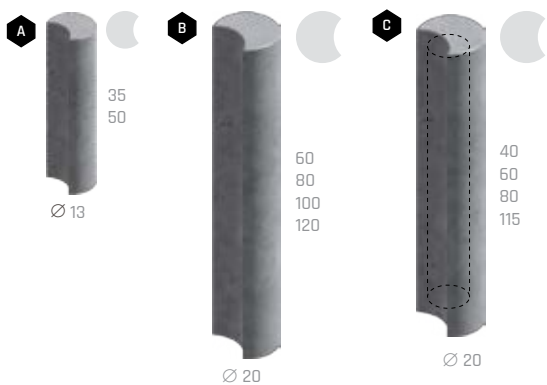

1 PŘÍRODNÍ 2 ČERVENÁ 3 OKROVÁ 4 HNĚDÁ 5 KARAMELOVÁ 6 ČERNÁ



PALISÁDA MURÁNO



Název	kód	výška cm	rozměry d × š cm	měrná jednotka	hmotnost kg/ks	spotřeba ks/bm	paleta ks	hmotnost kg/paleta	DOSTUPNÉ BARVY cena za ks v Kč bez DPH/s DPH		povrch
MURÁNO PALISÁDA 10 / 14	25919	40-42	14 × 10	ks	13,2	7,14	72	975	1 2 4 375 / 454	3 404 / 489	standard - štípaný

1 ALBIA 2 BAHIA 3 GRANIA 4 SABIA





PALISÁDY ŠTÍPANÉ A ČTVERCOVÉ



NÁZEV	kód	výška cm	rozměry d × š cm	měrná jednotka	hmotnost kg/ks	spotřeba ks/bm	paleta ks	hmotnost kg/paleta	DOSTUPNÉ BARVY cena za ks v Kč bez DPH/s DPH		povrch
A PALISÁDA ŠTÍPANÁ 15 / 35	24326	35	15 × 9,5	ks	11	6,66	72	817	1 81 / 98		standard - štípaný
A PALISÁDA ŠTÍPANÁ 15 / 50	24327	50	15 × 9,5	ks	16	6,66	64	1 049	1 94 / 114		standard - štípaný
A PALISÁDA ŠTÍPANÁ 15 / 65	24328	65	15 × 9,5	ks	20	6,66	60	1 225	1 134 / 162		standard - štípaný
B PALISÁDA ŠTÍPANÁ 10 / 65	24329	65	10 × 12,5	ks	18	10	72	1 321	1 96 / 116		standard - štípaný
C PALISÁDA ČTVERCOVÁ ODLEHČENÁ 40	24313	40	18 × 18	ks	19	5,5	48	937	1 210 / 254	2 3 4 241 / 292	standard
C PALISÁDA ČTVERCOVÁ ODLEHČENÁ 60	24314	60	18 × 18	ks	27	5,5	32	889	1 288 / 348	2 3 4 319 / 385	standard
C PALISÁDA ČTVERCOVÁ ODLEHČENÁ 80	24315	80	18 × 18	ks	36,5	5,5	24	901	1 365 / 442	2 3 4 414 / 501	standard
C PALISÁDA ČTVERCOVÁ ODLEHČENÁ 115	24316	115	18 × 18	ks	54,5	5,5	16	897	1 554 / 670	2 3 4 630 / 762	standard

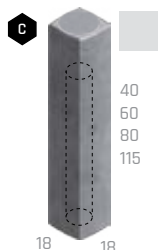
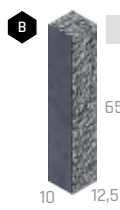

1 PŘÍRODNÍ

2 ČERVENÁ

3 OKROVÁ

4 HNĚDÁ

Technický list
ŠTÍPANÉ:Technický list
ČTVERCOVÉ:

PALISÁDA RETRO



NÁZEV	kód	výška cm	rozměry d × š cm	měrná jednotka	hmotnost kg/ks	spotřeba ks/bm	vrstva ks	paleta ks	hmotnost kg/balení	DOSTUPNÉ BARVY cena za ks v Kč bez DPH/s DPH		povrch
RETRO OBRUBNÍK, PALISÁDA	22108	39	19 × 9	ks	14,5	5,26 (2,56)	12	96	1 417	1 86 / 104	2 3 4 5 6 96 / 116	history



1 PŘÍRODNÍ

2 ČERVENÁ

3 ČERNÁ

4 HNĚDÁ

5 OKROVÁ

6 PÍSKOVÁ



Technický list:

PALISÁDA HISTORY



NÁZEV	kód	výška cm	rozměry d × š cm	měrná jednotka	hmotnost kg/ks	spotřeba ks/bm	vrstva ks	paleta ks	hmotnost kg/balení	DOSTUPNÉ BARVY cena za ks v Kč bez DPH/s DPH			povrch
HISTORY OBRUBNÍK, PALISÁDA	22114	39	19 × 9	ks	15,5	5,26 (2,56)	12	96	1 513	1 86 / 104	2 3 4 5 6 7 96 / 116	8 102 / 123	history



- 1 PŘÍRODNÍ 2 ČERVENÁ 3 CIHLOVÁ 4 ČERNÁ 5 HNĚDÁ 6 OKROVÁ 7 PÍSKOVÁ 8 GIRALDA

Technický list:



PALISÁDY - VZOR DUB



NÁZEV	kód	výška cm	rozměry d × š cm	měrná jednotka	hmotnost kg/ks	spotřeba ks/bm	paleta ks	hmotnost kg/balení	DOSTUPNÉ BARVY cena za ks v Kč bez DPH/s DPH			povrch
A PALISÁDA D60 / 15 DUB	29112	60	15 × 15	ks	28	6,7	35	1 005	1 2 3 783 / 947			natur - reliéfni
B PALISÁDA D60 / 25 DUB	29113	60	25 × 15	ks	56	4	14	809	1 2 3 1 037 / 1 255			natur - reliéfni
A PALISÁDA D90 / 15 DUB	29114	90	15 × 15	ks	42	6,7	28	1 201	1 2 3 887 / 1 073			natur - reliéfni
B PALISÁDA D90 / 25 DUB	29115	90	25 × 15	ks	79	4	14	1 131	1 2 3 1 483 / 1 794			natur - reliéfni
A PALISÁDA D120 / 15 DUB	29116	120	15 × 15	ks	54	6,7	20	1 105	1 2 3 1 185 / 1 434			natur - reliéfni
A PALISÁDA D150 / 15 DUB	29117	150	15 × 15	ks	73	6,7	15	1 120	1 2 3 1 483 / 1 794			natur - reliéfni
C PALISÁDA LED D90 / 15 DUB*	29119	90	15 × 15	ks	42	6,7	28	1 201	1 2 3 3 720 / 4 501			natur - reliéfni
C PALISÁDA LED D120 / 15 DUB*	29120	120	15 × 15	ks	54	6,7	20	1 105	1 2 3 4 020 / 4 864			natur - reliéfni
C PALISÁDA LED D150 / 15 DUB*	29121	150	15 × 15	ks	73	6,7	15	1 120	1 2 3 4 317 / 5 224			natur - reliéfni

* LED osvětlení není zabudováno ve výrobku a je součástí dodávky.

Poznámka: Pro zvýšení variability použití má palisáda všechny své strany pohledové.

Výrobek věrně imituje přírodní materiál, proto je žádoucí, aby nebyla barva výrobku a jeho tvar jednotný.

- 1 ARKTIC 2 SVĚTLÝ 3 TMAVÝ

Technický list:

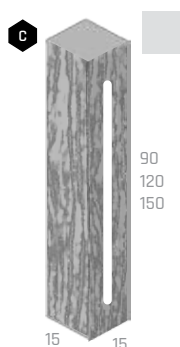
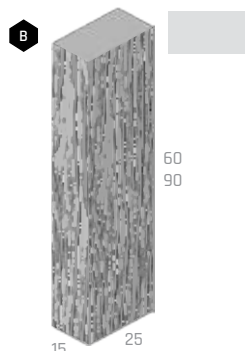
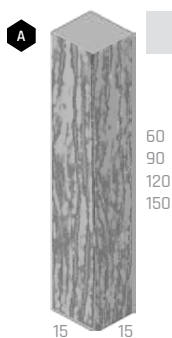

PALISÁDY - VZOR SMRK



PALISÁDY

NÁZEV	kód	výška cm	rozměry d × š cm	měrná jednotka	hmotnost kg/ks	spotřeba ks/bm	paleta ks	hmotnost kg/balení	DOSTUPNÉ BARVY cena za ks v Kč bez DPH/s DPH	povrch
A PALISÁDA S60 / 15 SMRK	29122	60	15 × 15	ks	28	6,7	35	1 005	 784 / 949	natur - reliéfní
A PALISÁDA S90 / 15 SMRK	29123	90	15 × 15	ks	42	6,7	28	1 201	 887 / 1 073	natur - reliéfní
A PALISÁDA S120 / 15 SMRK	29124	120	15 × 15	ks	54	6,7	20	1 105	 1 185 / 1 434	natur - reliéfní
A PALISÁDA S150 / 15 SMRK	29125	150	15 × 15	ks	73	6,7	15	1 120	 1 483 / 1 794	natur - reliéfní
B PALISÁDA LED S90 / 15 SMRK*	29127	90	15 × 15	ks	42	6,7	28	1 201	 3 720 / 4 501	natur - reliéfní
B PALISÁDA LED S120 / 15 SMRK*	29128	120	15 × 15	ks	54	6,7	20	1 105	 4 020 / 4 864	natur - reliéfní
B PALISÁDA LED S150 / 15 SMRK*	29129	150	15 × 15	ks	73	6,7	15	1 120	 4 317 / 5 224	natur - reliéfní

* LED osvětlení není zabudováno ve výrobku a je součástí dodávky.

Poznámka: Pro zvýšení variability použití má palisáda všechny své strany pohledové.

Výrobek věrně imituje přírodní materiál, proto je žádoucí, aby nebyla barva výrobku a jeho tvar jednotný.

1 ARKTIC **2** SVĚTLÝ **3** TMAVÝ

Technický list:

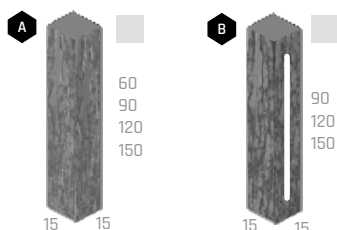

PRAŽCE - TRÁMY, PALISÁDY - NATUR PATINA



NÁZEV	kód	výška cm	rozměry d × š cm	měrná jednotka	hmotnost kg/ks	spotřeba ks/bm	paleta ks	hmotnost kg/paleta	DOSTUPNÉ BARVY cena za ks v Kč bez DPH/s DPH	povrch
A PRAŽEC - TRÁM, PALISÁDA 90	29306	16	91 × 27	ks	77	3,7 (1,1)	9	718	 1 566 / 1 895	natur - reliéfní
A PRAŽEC - TRÁM, PALISÁDA 125	29307	16	126 × 27	ks	107	3,7 (0,8)	9	988	 2 126 / 2 572	natur - reliéfní
A PRAŽEC - TRÁM, PALISÁDA 160	29308	16	161 × 27	ks	138	3,7 (0,62)	9	1 267	 2 646 / 3 202	natur - reliéfní
A PRAŽEC - TRÁM, PALISÁDA 250	29309	16	253 × 27	ks	215	3,7 (0,4)	6	1 315	 4 020 / 4 864	natur - reliéfní
B PALISÁDA 5D	29364	40	25 × 16	ks	31	4 (6, 25)	42	1 327	 784 / 949	natur - reliéfní
C SCHODIŠŤOVÝ BLOK, PALISÁDA	29305	60	25 × 16	ks	50	4 (6, 25)	18	925	 1 381 / 1 671	natur - reliéfní

Výrobek věrně imituje přírodní materiál, proto je žádoucí, aby nebyla barva výrobku a jeho tvar jednotný.

1 NATUR PATINA

Technický list:

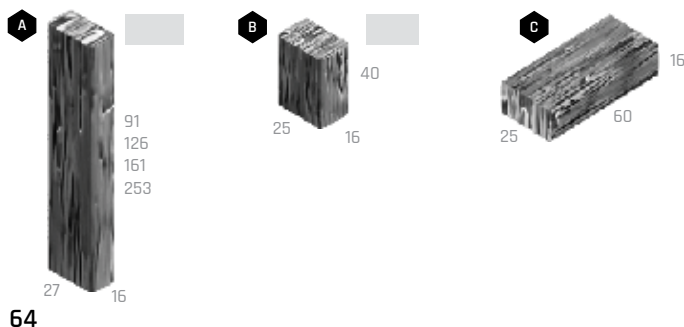

64

OBRUBNÍKY A LEMY

PALISÁDOVÝ OBRUBNÍK - VZOR DUB



NÁZEV	kód	výška cm	rozměry d × š cm	měrná jednotka	hmotnost kg/ks	spotřeba ks/bm	paleta ks	hmotnost kg/balení	DOSTUPNÉ BARVY cena za ks v Kč bez DPH/s DPH	povrch
PALISÁDOVÝ OBRUBNÍK DUB	29111	30	50 × 8	ks	26	2	26	701	1 2 3 441 / 534	natur - reliefní

Výrobek věrně imituje přírodní materiál, proto je žádoucí, aby nebyla barva výrobku a jeho tvar jednotný.

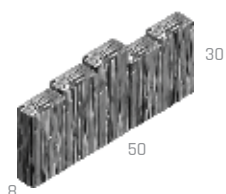

Technický list:



PALISÁDOVÉ OBRUBNÍKY - NATUR PATINA



NÁZEV	kód	výška cm	rozměry d × š cm	měrná jednotka	hmotnost kg/ks	spotřeba ks/bm	paleta ks	hmotnost kg/paleta	DOSTUPNÉ BARVY cena za ks v Kč bez DPH/s DPH	povrch
A PALISÁDOVÝ OBRUBNÍK - HRANOL	29318	30 - 32	67 × 8	ks	35	1,49	13	480	1 589 / 713	natur - reliefní
B PALISÁDOVÝ OBRUBNÍK - HRANOL ROVNÝ	29361	20	78 × 8	ks	23	1,28	39	922	1 530 / 641	natur - reliefní
C PALISÁDOVÝ OBRUBNÍK - KULÁČ Ø 12 / 30	29362	30	30 × 12	ks	16	3,45	48	793	1 260 / 315	natur - reliefní
D PALISÁDOVÝ OBRUBNÍK - KULÁČ Ø 12 / 80	29363	30	80 × 12	ks	51	1,27	18	943	1 693 / 839	natur - reliefní

Výrobek věrně imituje přírodní materiál, proto je žádoucí, aby nebyla barva výrobku a jeho tvar jednotný.

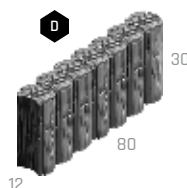
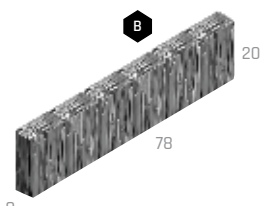
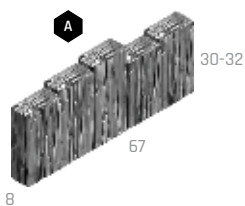

Technický list:



OBRUBNÍK GABRO



NÁZEV	kód	výška cm	rozměry d × š cm	měrná jednotka	hmotnost kg/ks	spotřeba ks/bm	paleta ks	hmotnost kg/balení	DOSTUPNÉ BARVY cena za ks v Kč bez DPH/s DPH	povrch
OBRUBNÍK GABRO	29408	15	60 × 5	ks	9,5	1,6	40	405	1 2 321 / 388	natur - reliefní

Výrobek věrně imituje přírodní materiál, proto je žádoucí, aby nebyla barva výrobku a jeho tvar jednotný.

1 PATINA BAZALT

2 PATINA PÍSKOVEC



Technický list:



PALISÁDOVÉ OBRUBNÍKY



NÁZEV	kód	výška cm	rozměry d × š cm	měrná jednotka	hmotnost kg/ks	spotřeba ks/bm	paleta ks	hmotnost kg/balení	DOSTUPNÉ BARVY cena za ks v Kč bez DPH/s DPH	povrch
A OBRUBNÍK PALISÁDOVÝ	24105	25	50 × 6	ks	13,5	2	72	997	1 2 90 / 109 117 / 142	standard
B OBRUBNÍK PALISÁDOVÝ DUO	24127	25	10 × 6	ks	2,5	10	224	585	1 2 3 4 31 / 38 42 / 51	standard

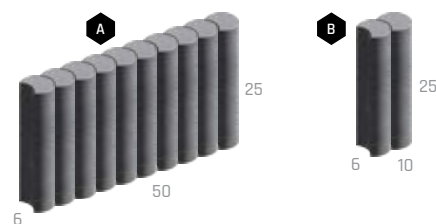

1 PŘÍRODNÍ

2 ČERVENÁ

3 HNĚDÁ

4 PÍSKOVÁ

Technický list:



OBRUBNÍK TRAVERTIN ELEGANCE



NÁZEV	kód	výška cm	rozměry d × š cm	měrná jednotka	hmotnost kg/ks	spotřeba ks/bm	paleta ks	hmotnost kg/balení	DOSTUPNÉ BARVY cena za ks v Kč bez DPH/s DPH	povrch
OBRUBNÍK TRAVERTIN ELEGANCE	24168	25	50 × 8	ks	22	2	36	817	1 2 409 / 495	natur - reliefní

Výrobek věrně imituje přírodní materiál, proto je žádoucí, aby nebyla barva výrobku a jeho tvar jednotný.

1 KRÉMOVÁ

2 PÍSKOVCOVÁ



Technický list:



OBRUBNÍK RETRO

Katalog strana
115



NÁZEV	kód	výška cm	rozměry d × š cm	měrná jednotka	hmotnost kg/ks	spotřeba ks/bm	vrstva ks	paleta ks	hmotnost kg/balení	DOSTUPNÉ BARVY cena za ks v Kč bez DPH/s DPH		povrch
RETRO OBRUBNÍK, PALISÁDA	22108	19	39 × 9	ks	14,5	2,6 (5,3)	12	96	1 417	1 86 / 104	2 3 4 5 6 96 / 116	history



- 1 PŘÍRODNÍ 2 ČERVENÁ 3 ČERNÁ 4 HNĚDÁ 5 OKROVÁ 6 PÍSKOVÁ

Technický list:



OBRUBNÍK HISTORY

Katalog strana
116



NÁZEV	kód	výška cm	rozměry d × š cm	měrná jednotka	hmotnost kg/ks	spotřeba ks/bm	vrstva ks	paleta ks	hmotnost kg/balení	DOSTUPNÉ BARVY cena za ks v Kč bez DPH/s DPH		povrch	
HISTORY OBRUBNÍK, PALISÁDA	22114	19	39 × 9	ks	15,5	2,6 (5,3)	12	96	1 513	1 86 / 104	2 3 4 5 6 7 96 / 116	8 102 / 123	history



- 1 PŘÍRODNÍ 2 ČERVENÁ 3 CIHLOVÁ 4 ČERNÁ 5 HNĚDÁ 6 OKROVÁ 7 PÍSKOVÁ 8 GIRALDA

Technický list:



TRÁVNÍKOVÝ LEM

Katalog strana
117



NÁZEV	kód	výška cm	rozměry d × š cm	měrná jednotka	hmotnost kg/ks	spotřeba ks/bm	paleta ks	hmotnost kg/balení	DOSTUPNÉ BARVY cena za ks v Kč bez DPH/s DPH		povrch
TRÁVNÍKOVÝ LEM	24125	4	22 × 12	ks	2,5	4,54	525	1 338	1 13 / 16	2 3 4 19 / 23	standard



- 1 PŘÍRODNÍ 2 ČERVENÁ 3 HNĚDÁ 4 PÍSKOVÁ

Technický list:

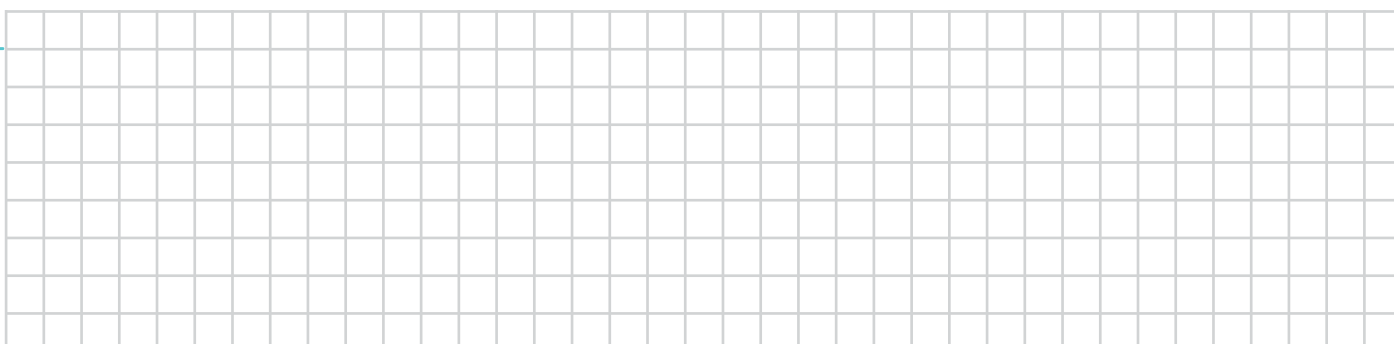

TRÁVNÍKOVÝ LEM GABRO



NÁZEV	kód	výška cm	rozměry d × š cm	měrná jednotka	hmotnost kg/ks	spotřeba ks/bm	paleta ks	hmotnost kg/balení	DOSTUPNÉ BARVY cena za ks v Kč bez DPH/s DPH	povrch
TRÁVNÍKOVÝ LEM GABRO	29409	4	22 - 25 × 14	ks	2	4,25	240	505	1 2 88 / 106	natur - reliéfní

Výrobek věrně imituje přírodní materiál, proto je žádoucí, aby nebyla barva výrobku a jeho tvar jednotný.

1 PATINA BAZALT

1 PATINA PÍSKOVEC

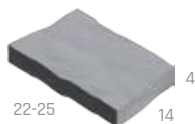

Technický list:



TRÁVNÍKOVÝ LEM - VZOR DUB



NÁZEV	kód	výška cm	rozměry d × š cm	měrná jednotka	hmotnost kg/ks	spotřeba ks/bm	paleta ks	hmotnost kg/balení	DOSTUPNÉ BARVY cena za ks v Kč bez DPH/s DPH	povrch
TRÁVNÍKOVÝ LEM DUB	29134	4,5	25 × 12	ks	2,7	4	390	1 078	1 2 3 82 / 99	natur - reliéfní

Výrobek věrně imituje přírodní materiál, proto je žádoucí, aby nebyla barva výrobku a jeho tvar jednotný.

1 ARKTIC

2 SVĚTLÝ

3 TMAVÝ



Technický list:



TRÁVNÍKOVÝ LEM - NATUR PATINA



NÁZEV	kód	výška cm	rozměry d × š cm	měrná jednotka	hmotnost kg/ks	spotřeba ks/bm	paleta ks	hmotnost kg/paleta	DOSTUPNÉ BARVY cena za ks v Kč bez DPH/s DPH	povrch
TRÁVNÍKOVÝ LEM - NATUR PATINA	29320	4,5	28 × 13	ks	2,5	4,17	240	625	1 90 / 109	natur - reliéfní

Výrobek věrně imituje přírodní materiál, proto je žádoucí, aby nebyla barva výrobku a jeho tvar jednotný.

1 NATUR PATINA



Technický list:

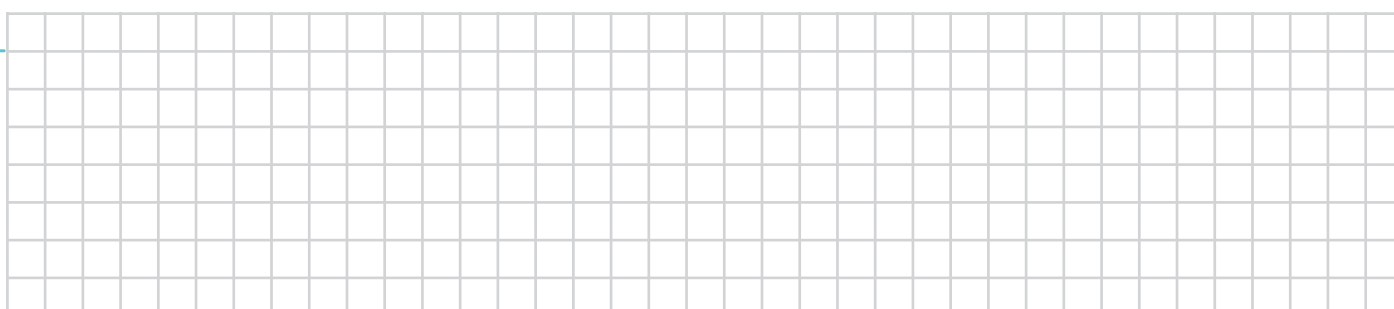

ZÁHONOVÉ OBRUBNÍKY

Katalog strana 120



NÁZEV	kód	výška cm	rozměry d × š cm	měrná jednotka	hmotnost kg/ks	spotřeba ks/bm	paleta ks	hmotnost kg/balení	DOSTUPNÉ BARVY cena za ks v Kč bez DPH/s DPH		povrch
A OBRUBNÍK ZÁHONOVÝ 50 / 5 / 15 PŮLKA	24131	15	50 × 5	ks	7,9	2	120	973	1 42 / 51	2 59 / 71	standard
B OBRUBNÍK ZÁHONOVÝ 50 / 5 / 20 PŮLKA	24101	20	50 × 5	ks	10,5	2	108	1159	1 48 / 58	2 3 4 5 6 7 69 / 83	standard
C OBRUBNÍK ZÁHONOVÝ 100 / 5 / 20	24102	20	100 × 5	ks	21	1	54	1159	1 71 / 86	2 3 4 5 6 7 115 / 139	standard
D OBRUBNÍK ZÁHONOVÝ S ROVNOU HRANOU 50 / 5 / 20	24175	20	50 × 5	ks	10,8	2	108	1191	1 53 / 64	2 4 5 6 81 / 98	standard
E OBRUBNÍK ZÁHONOVÝ S ROVNOU HRANOU 100 / 5 / 20	24106	20	100 × 5	ks	21	1	54	1159	1 88 / 106	2 4 5 6 135 / 163	standard
F OBRUBNÍK ZÁHONOVÝ S ROVNOU HRANOU 100 / 5 / 25	24172	25	100 × 5	ks	27	1	40	1105	1 105 / 127	2 4 5 6 150 / 182	standard
G OBRUBNÍK ZÁHONOVÝ 100 / 5 / 25	24126	25	100 × 5	ks	26	1	40	1065	1 95 / 115	2 143 / 173	standard
							48	1273			
H OBRUBNÍK ZÁHONOVÝ S KULATÝM ZÁMKEM 50 / 5 / 20 PŮLKA	24133	20	50 × 5	ks	9,7	2	108	1073	1 48 / 58	2 3 5 6 7 69 / 83	standard
I OBRUBNÍK ZÁHONOVÝ S KULATÝM ZÁMKEM 100 / 5 / 20	24136	20	100 × 5	ks	20	1	54	1105	1 75 / 91	2 3 5 6 7 119 / 144	standard

1 2 Informace o správné paletizaci je vždy uvedena v cenové nabídce prodejce.

1 PŘÍRODNÍ 2 ČERVENÁ 3 CIHOVÁ 4 ČERNÁ 5 HNĚDÁ 6 PÍSKOVÁ 7 KARAMELOVÁ

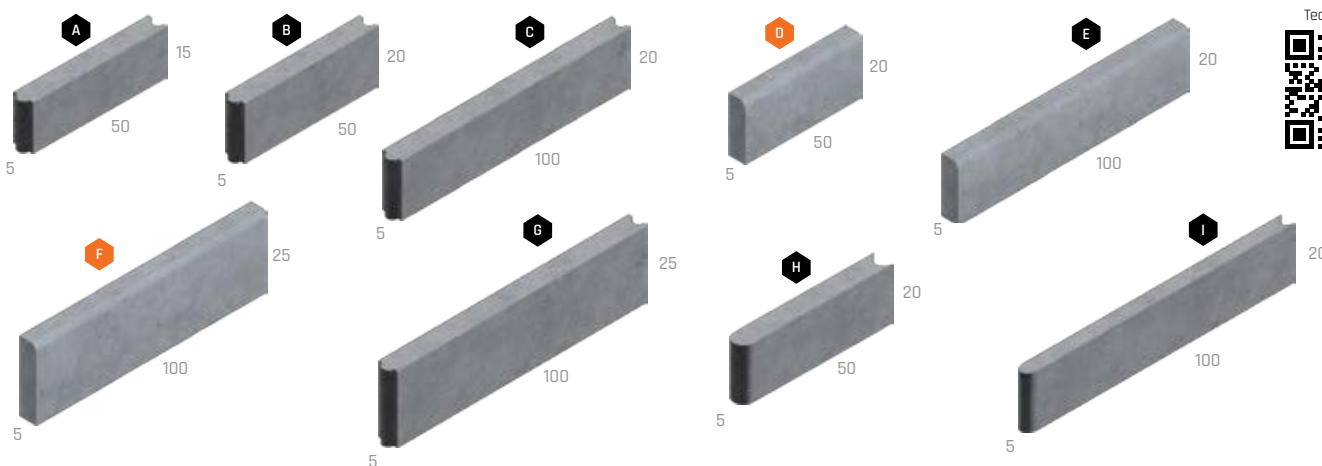

ZÁHONOVÝ OBRUBNÍK VYMÝVANÝ

Katalog strana 121



NÁZEV	kód	výška cm	rozměry d × š cm	měrná jednotka	hmotnost kg/m²/ks	spotřeba ks/bm	paleta m²/ks	hmotnost kg/balení	DOSTUPNÉ BARVY cena za m²/ks v Kč bez DPH/s DPH		povrch
OBRUBNÍK ZÁHONOVÝ 100 / 5 / 25 VYMÝVANÝ	23310	25	100 × 5	ks	26,5	1	30	820	1 2 3 4 5 6 7 8 424 / 513	9 10 690 / 835	natur - vymývaný

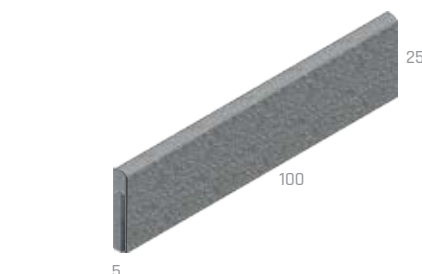

1 DUNAJ 4-8 2 DUNAJ 10-16 3 ARKTIK 4 ESENCE 5 VULCANO 6 COLORO 7 ELEGANCE 8 LAVA 9 ARKTIK LUMIA 10 LAVA LUMIA



PARKOVÉ OBRUBNÍKY



NÁZEV	kód	výška cm	rozměry d × š cm	měrná jednotka	hmotnost kg/ks	spotřeba ks/bm	paleta ks	hmotnost kg/balení	DOSTUPNÉ BARVY cena za ks v Kč bez DPH/s DPH	povrch
A OBRUBNÍK PARKOVÝ 50 / 8 / 25 PŮLKA	24166	25	50 × 8	ks	21,5	2	56	1 229	1 91 / 110	standard
B OBRUBNÍK PARKOVÝ 100 / 8 / 25	24140	25	100 × 8	ks	43	1	28	1 229	1 136 / 165	standard
							30	1 315		
C OBRUBNÍK PARKOVÝ 100 / 8 / 20	24108	20	100 × 8	ks	33,5	1	36	1 231	1 128 / 155	standard
									2 3 295 / 357	standard - vymývaný

1 2 Informace o správné paletizaci je vždy uvedena v cenové nabídce prodejce.

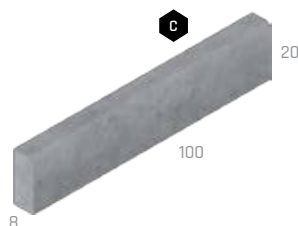

1 PŘÍRODNÍ

2 BIANCO

3 NERO

Technický list:



CHODNÍKOVÉ OBRUBNÍKY



NÁZEV	kód	výška cm	rozměry d × š cm	měrná jednotka	hmotnost kg/ks	spotřeba ks/bm	paleta ks	hmotnost kg/balení	DOSTUPNÉ BARVY cena za ks v Kč bez DPH/s DPH	povrch
A OBRUBNÍK CHODNÍKOVÝ 100 / 10 / 20	24141	20	100 × 10	ks	41,2	1	24	1 014	1 139 / 168	standard
B OBRUBNÍK CHODNÍKOVÝ 50 / 10 / 25 PŮLKA	24110	25	50 × 10	ks	25,8	2	48	1 263	1 110 / 133	standard
C OBRUBNÍK CHODNÍKOVÝ 100 / 10 / 25	24111	25	100 × 10	ks	55	1	22	1 235	1 159 / 192	standard
							24	1 345		

1 2 Informace o správné paletizaci je vždy uvedena v cenové nabídce prodejce.

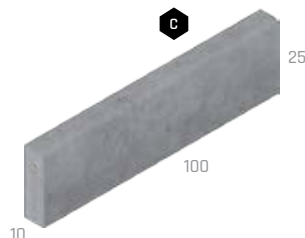
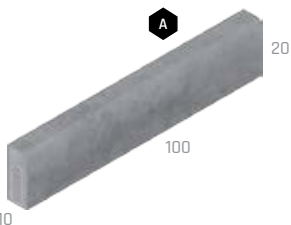

1 PŘÍRODNÍ

Technický list:



SILNIČNÍ OBRUBNÍKY



NÁZEV	kód	výška cm	rozměry d × š cm	měrná jednotka	hmotnost kg/ks	spotřeba ks/bm	paleta ks	hmotnost kg/balení	DOSTUPNÉ BARVY cena za ks v Kč bez DPH/s DPH	povrch
A OBRUBNÍK SILNIČNÍ 50 / 15 / 25 PŮLKA	1 24113	25	50 × 15	ks	40	2	36	1 465	1 128 / 155	standard
	2						30	1 225		
B OBRUBNÍK SILNIČNÍ 100 / 15 / 25	1 24114	25	100 × 15	ks	80	1	18	1 465	1 188 / 227	standard
	2						15	1 225		
C OBRUBNÍK SILNIČNÍ 100 / 15 / 30	24137	30	100 × 15	ks	92	1	15	1 405	1 238 / 288	standard
D OBRUBNÍK SILNIČNÍ NÁJEZDOVÝ 100 / 15 / 15	1 24117	15	100 × 15	ks	48	1	28	1 369	1 158 / 191	standard
	2						25	1 225		
E OBRUBNÍK SILNIČNÍ PŘECHODOVÝ LEVÝ	24119	15-25	100 × 15	ks	68	1	6	433	1 488 / 590	standard
F OBRUBNÍK SILNIČNÍ PŘECHODOVÝ PRAVÝ	24118	25-15	100 × 15	ks	68	1	6	433	1 488 / 590	standard
G OBRUBNÍK SILNIČNÍ ROHOVÝ VNĚJŠÍ	24135	25	30 × 30 × 15	ks	32	-	12	409	1 408 / 494	standard
H OBRUBNÍK SILNIČNÍ ROHOVÝ VNITŘNÍ	24134	25	30 × 30 × 15	ks	34,5	-	12	439	1 408 / 494	standard
I OBRUBNÍK SILNIČNÍ OBLÝ R 0,5 M VNĚJŠÍ	24120	25	78 × 15	ks	53	4 ks/kruh	18	979	1 516 / 624	standard
J OBRUBNÍK SILNIČNÍ OBLÝ R 1,0 M VNĚJŠÍ	24121	25	78 × 15	ks	58,5	8 ks/kruh	18	1 078	1 516 / 624	standard
K OBRUBNÍK SILNIČNÍ OBLÝ R 2,0 M VNĚJŠÍ	24161	25	78 × 15	ks	61	16 ks/kruh	18	1 123	1 516 / 624	standard
L OBRUBNÍK SILNIČNÍ OBLÝ R 0,5 M VNITŘNÍ	24122	25	78 × 15	ks	72	4 ks/kruh	15	1 105	1 516 / 624	standard
M OBRUBNÍK SILNIČNÍ OBLÝ R 1,0 M VNITŘNÍ	24123	25	78 × 15	ks	68	8 ks/kruh	18	1 249	1 516 / 624	standard

1 2 Informace o správné paletizaci je vždy uvedena v cenové nabídce prodejce.

1 PŘÍRODNÍ

Technický list:

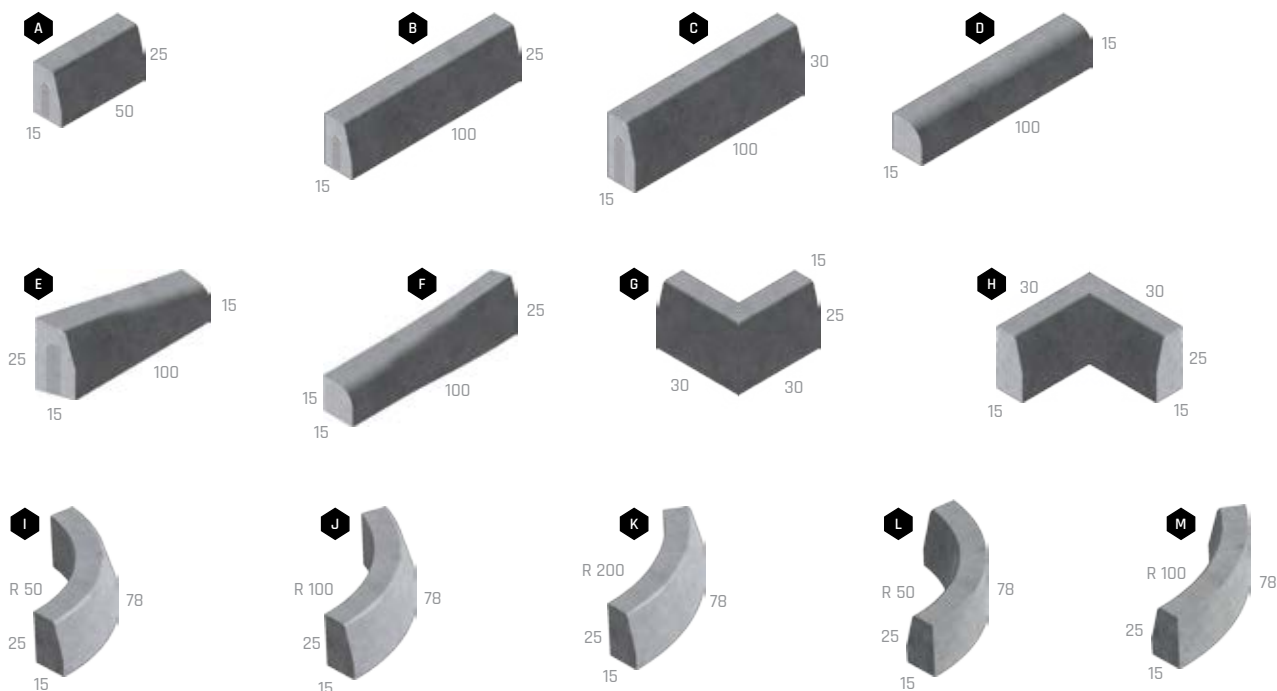

OSTRŮVKOVÉ OBRUBNÍKY



NÁZEV	kód	výška cm	rozměry d × š cm	měrná jednotka	hmotnost kg/ks	paleta ks	hmotnost kg/balení	DOSTUPNÉ BARVY cena za ks v Kč bez DPH/s DPH	povrch
A OSTRŮVKOVÝ OBRUBNÍK PŘÍMÝ	24155	19,5	60 × 30	ks	66	16	1 081	484 / 586	natur
B OSTRŮVKOVÝ OBRUBNÍK PŘÍMÝ PŮLKA	24156	19,5	30 × 30	ks	33	32	1 081	290 / 351	natur
C OSTRŮVKOVÝ OBRUBNÍK VNĚJŠÍ OBLOUK R 0,5	24157	19,5	26,6 × 30	ks	21	30	655	290 / 351	natur
D OSTRŮVKOVÝ OBRUBNÍK VNĚJŠÍ OBLOUK R 1,0	24158	19,5	52,7 × 30	ks	51	18	943	394 / 477	natur
E OSTRŮVKOVÝ OBRUBNÍK VNITŘNÍ OBLOUK R 0,5	24159	19,5	26,6 × 30	ks	37	18	691	394 / 477	natur
F OSTRŮVKOVÝ OBRUBNÍK VNITŘNÍ OBLOUK R 1,0	24160	19,5	52,7 × 30	ks	67	18	1 231	441 / 534	natur
G OSTRŮVKOVÝ OBRUBNÍK KONCOVÝ OBLOUK R 0,6	24116	19,5	60 × 60	ks	108	4	457	589 / 713	natur
H OSTRŮVKOVÝ OBRUBNÍK KONCOVÝ OBLOUK R 0,75	24167	19,5	75 × 75	ks	166	4	689	662 / 801	natur

Pozn.: Spotřeba OSTRŮVKOVÝCH OBRUBNÍKŮ do plného kruhu je 12 ks.

PŘÍRODNÍ

Technický list:

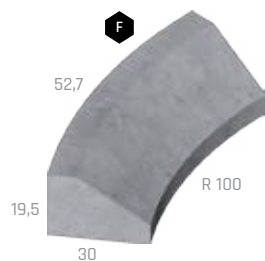



ZASTÁVKOVÉ OBRUBNÍKY



NÁZEV	kód	výška cm	rozměry d × š cm	měrná jednotka	hmotnost kg/ks	spotřeba ks/bm	paleta ks	hmotnost kg/balení	DOSTUPNÉ BARVY cena za ks v Kč bez DPH/s DPH	povrch
A ZASTÁVKOVÝ OBRUBNÍK BUS PŘÍMÝ 290	24142	29	100 × 40	ks	224	1	6	1369	1 3 265 / 3 951	natur
B ZASTÁVKOVÝ OBRUBNÍK BUS PŘÍMÝ 330	24143	33	100 × 40	ks	248	1	6	1513	1 3 265 / 3 951	natur
C ZASTÁVKOVÝ OBRUBNÍK BUS PŘÍMÝ 370	24144	37	100 × 40	ks	259	1	6	1579	1 3 265 / 3 951	natur
D ZASTÁVKOVÝ OBRUBNÍK BUS NÁBĚHOVÝ LEVÝ 310-370	24151	31-37	100 × 40	ks	245	1	6	1495	1 3 265 / 3 951	natur
E ZASTÁVKOVÝ OBRUBNÍK BUS NÁBĚHOVÝ PRAVÝ 370-310	24152	37-31	100 × 40	ks	245	1	6	1495	1 3 265 / 3 951	natur
F ZASTÁVKOVÝ OBRUBNÍK BUS NÁBĚHOVÝ LEVÝ 310-330	24149	31-33	100 × 40	ks	238	1	6	1453	1 3 265 / 3 951	natur
G ZASTÁVKOVÝ OBRUBNÍK BUS NÁBĚHOVÝ PRAVÝ 330-310	24150	33-31	100 × 40	ks	238	1	6	1453	1 3 265 / 3 951	natur
H ZASTÁVKOVÝ OBRUBNÍK BUS PŘECHODOVÝ LEVÝ 250-310	24147	25-31	100 × 15-40	ks	155	1	4	645	1 3 265 / 3 951	natur
I ZASTÁVKOVÝ OBRUBNÍK BUS PŘECHODOVÝ PRAVÝ 310-250	24148	31-25	100 × 40-15	ks	155	1	4	645	1 3 265 / 3 951	natur
J ZASTÁVKOVÝ OBRUBNÍK BUS PŘECHODOVÝ LEVÝ 250-290	24145	25-29	100 × 15-40	ks	150	1	4	625	1 3 265 / 3 951	natur
K ZASTÁVKOVÝ OBRUBNÍK BUS PŘECHODOVÝ PRAVÝ 290-250	24146	29-25	100 × 40-15	ks	150	1	4	625	1 3 265 / 3 951	natur



1 PŘÍRODNÍ

Technický list:



PŘÍKLAD SKLADBY ZASTÁVKOVÝCH OBRUBNÍKŮ

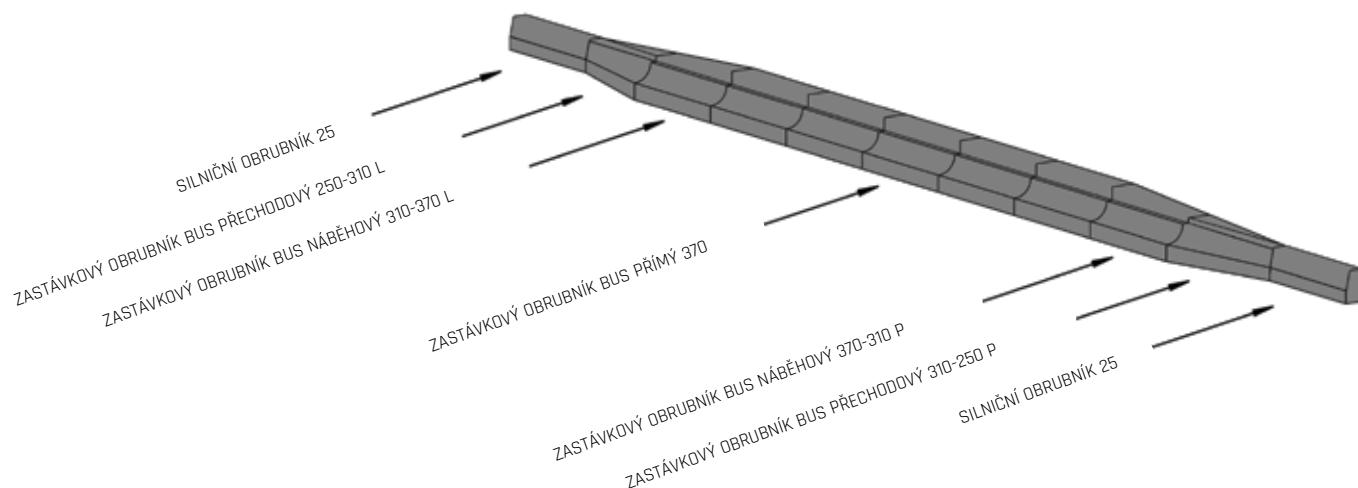



SCHODY

SCHODY

SCHODIŠŤOVÉ A PODESTOVÉ DESKY

Katalog
strana
124



BEZ
POPLATKU



NÁZEV	kód	výška cm	rozměry d × š cm	měrná jednotka	hmotnost kg/ks	paleta ks	hmotnost kg/paleta	DOSTUPNÉ BARVY cena za ks v Kč bez DPH/s DPH		povrch
A SCHODIŠŤOVÁ DESKA SAMONOSNÁ 100	26376	6	100 × 30	ks	43	10	455	1 551 / 1 877	2 332 / 2 822	natur - vymývavý
B SCHODIŠŤOVÁ DESKA SAMONOSNÁ 120	26306	6	120 × 30	ks	50	10	525	1 707 / 2 065	2 642 / 3 197	natur - vymývavý
C SCHODIŠŤOVÁ DESKA SAMONOSNÁ 150	26307	6	150 × 30	ks	62	10	645	2 174 / 2 631	3 110 / 3 763	natur - vymývavý
D PODESTOVÁ DESKA 100	26325	6	100 × 100	ks	138	VL	138	5 449 / 6 593	7 008 / 8 480	natur - vymývavý
E PODESTOVÁ DESKA 120	26326	6	120 × 100	ks	168	VL	168	6 229 / 7 537	7 786 / 9 421	natur - vymývavý
F PODESTOVÁ DESKA 150	26327	6	150 × 100	ks	205	VL	205	7 786 / 9 421	9 347 / 11 310	natur - vymývavý

1 DUNAJ 4-8

2 DUNAJ 10-16

3 ARKTIK

4 ESENC

5 VULCANO

6 COLORO

7 MARMETTA

8 LAVA

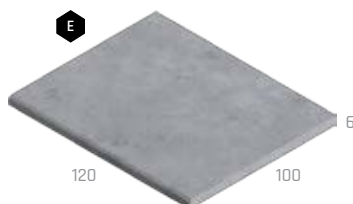

Technický list:

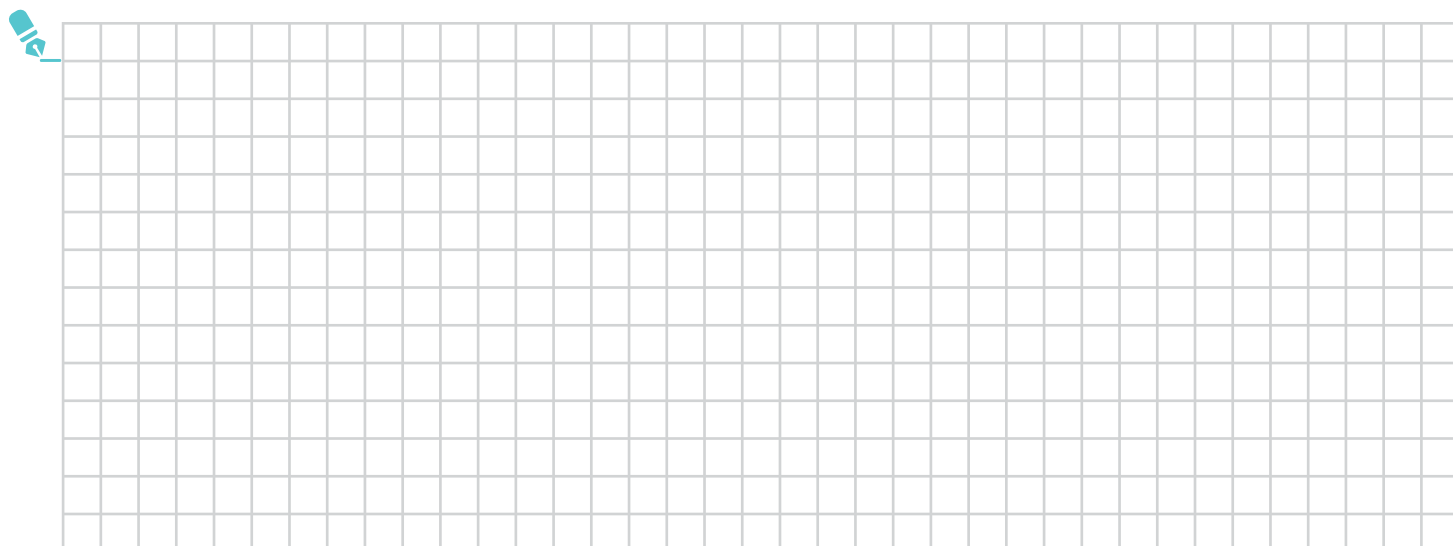

SCHODIŠŤOVÉ BLOKY A STUPNĚ

Katalog
strana
124



BEZ
POPLATKU



NÁZEV	kód	výška cm	rozměry d × š cm	měrná jednotka	hmotnost kg/ks	paleta ks	hmotnost kg/paleta	DOSTUPNÉ BARVY cena za ks v Kč bez DPH/s DPH					povrch
A SCHODIŠŤOVÝ BLOK 60	26301	15	60 × 35	ks	74	12 natur, tryskaný / 4* vymývaný	913 natur, tryskaný / 321** vymývaný	1 865 / 1 047	2 3 1 121 / 1 355	4 5 1 395 / 1 689	6 7 8 9 10 1 644 / 1 989	12 13 1 844 / 2 231	natur - vymývaný, tryskaný
B SCHODIŠŤOVÝ BLOK 90	26302	15	90 × 35	ks	109	8 natur, tryskaný / 3* vymývaný	897 natur, tryskaný / 352** vymývaný	1 1 239 / 1 499	2 3 1 551 / 1 877	4 5 1 707 / 2 065	6 7 8 9 10 2 018 / 2 442	12 13 2 618 / 3 168	natur - vymývaný, tryskaný
C SCHODIŠŤOVÝ BLOK 120	26303	15	120 × 35	ks	145	8 natur, tryskaný / 3* vymývaný	1 185 natur, tryskaný / 460** vymývaný	1 1 551 / 1 877	2 3 1 923 / 2 327	4 5 1 633 / 1 975	6 7 8 9 10 2 332 / 2 822	12 13 2 832 / 3 427	natur - vymývaný, tryskaný
D SCHODIŠŤOVÝ BLOK 150	26304	15	150 × 35	ks	182	6 natur, tryskaný / 2* vymývaný	1 117 natur, tryskaný / 389** vymývaný	1 2 018 / 2 422	2 3 2 441 / 2 954	4 5 3 110 / 3 763	6 7 8 9 10 3 578 / 4 329		natur - vymývaný, tryskaný
E SCHODIŠŤOVÝ BLOK 180	26305	15	180 × 35	ks	218	6 natur, tryskaný / 2* vymývaný	1 333 natur, tryskaný / 461** vymývaný	1 2 521 / 3 050	2 3 2 812 / 3 403	4 3 267 / 3 953			natur - vymývaný, tryskaný
F SCHODIŠŤOVÝ STUPEŇ 100 / 16,5 PRŮBĚŽNÝ	26361	16,5	100 × 30	ks	97	4	413			4 5 1 909 / 2 310	6 7 8 2 424 / 2 933		natur - vymývaný
G SCHODIŠŤOVÝ STUPEŇ 100 / 16,5 UKONČOVACÍ	26362	16,5	100 × 30	ks	97	4	413			4 5 1 909 / 2 310	6 7 8 2 424 / 2 933		natur - vymývaný
H SCHODIŠŤOVÝ STUPEŇ 100 / 18,5 PRŮBĚŽNÝ	26372	18,5	100 × 30	ks	100	4	425			4 5 2 066 / 2 500	6 7 8 2 580 / 3 122		natur - vymývaný
I SCHODIŠŤOVÝ STUPEŇ 100 / 18,5 UKONČOVACÍ	26373	18,5	100 × 30	ks	100	4	425			4 5 2 066 / 2 500	6 7 8 2 580 / 3 122		natur - vymývaný
J SCHODIŠŤOVÝ STUPEŇ 150 / 18,5 PRŮBĚŽNÝ	26374	18,5	150 × 30	ks	150	2	325			4 5 3 889 / 4 706	6 7 8 4 669 / 5 649		natur - vymývaný
K SCHODIŠŤOVÝ STUPEŇ 150 / 18,5 UKONČOVACÍ	26375	18,5	150 × 30	ks	150	2	325			4 5 3 889 / 4 706	6 7 8 4 669 / 5 649		natur - vymývaný

* Počty kusů na paletě pro výrobky s vymývaným povrchem.
** Hmotnost balení pro výrobky s vymývaným povrchem.

- 1 PŘÍRODNÍ 2 TRYSKANÁ PŘÍRODNÍ 3 ANTRACIT 4 DUNAJ 4-8 5 DUNAJ 10-16 6 ARKTIK
7 ESENCE 8 VULCANO 9 MARMETTA 10 LAVA 11 LAVA LUMIA N 12 ARKTIK LUMIA N

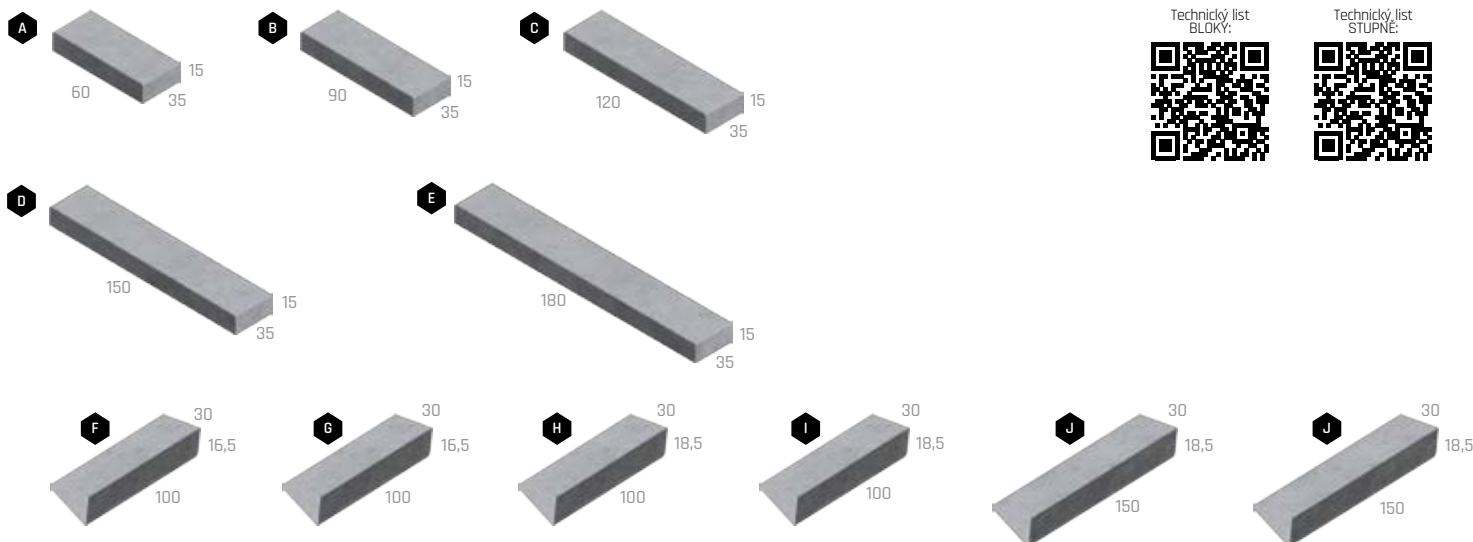

SCHODY - VZOR DUB

Katalog strana
126



BEZ
POPLATKU

DEP



NÁZEV	kód	výška cm	rozměry d × š cm	měrná jednotka	hmotnost kg/ks	spotřeba ks/bm	paleta ks	hmotnost kg/balení	DOSTUPNÉ BARVY cena za ks v Kč bez DPH/s DPH	povrch
A SCHOD D60 DUB	29130	15	60 × 35	ks	70	1,6	14	1 005	1 2 3 1 340 / 1 621	natur - reliéfni
B SCHOD D90 DUB	29131	15	90 × 35	ks	105	1,1	14	1 495	1 2 3 2 085 / 2 523	natur - reliéfni
C SCHOD LED D60 DUB*	29132	15	60 × 35	ks	70	1,6	14	1 005	1 2 3 4 321 / 5 228	natur - reliéfni
D SCHOD LED D90 DUB*	29133	15	90 × 35	ks	105	1,1	14	1 495	1 2 3 5 068 / 6 132	natur - reliéfni

* LED osvětlení není zabudováno ve výrobku a je součástí dodávky.

Výrobek věrně imituje přírodní materiál, proto je žádoucí, aby nebyla barva výrobku a jeho tvar jednotný.

1 ARKTIC **2** SVĚTLÝ **3** TMAVÝ

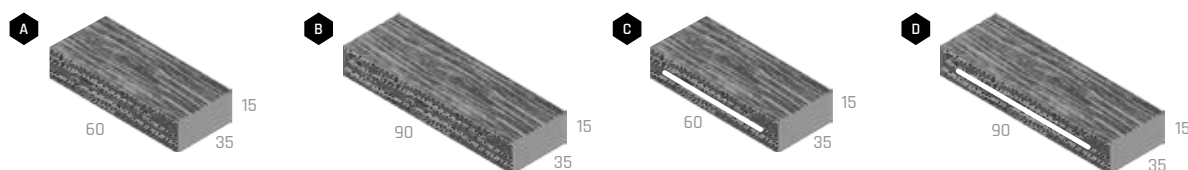

Technický list:



SCHODIŠŤOVÉ A PODESTOVÉ DESKY, BLOKY – NATUR PATINA

Katalog strana
127



BEZ
POPLATKU



NÁZEV	kód	výška cm	rozměry d × š cm	měrná jednotka	hmotnost kg/ks	paleta ks	hmotnost kg/paleta	DOSTUPNÉ BARVY cena za ks v Kč bez DPH/s DPH	povrch
A SCHODIŠŤOVÁ DESKA, ŠLAPÁKOVÉ PLATO 80 / 40	29365	8	80 × 40	ks	61	24	1 489	1 1 551 / 1 877	natur - reliéfni
B SCHODIŠŤOVÁ DESKA, ŠLAPÁKOVÉ PLATO 120 / 40	29366	8	120 × 40	ks	91,5	16	1 489	1 2 486 / 3 008	natur - reliéfni
C SCHODIŠŤOVÁ DESKA, ŠLAPÁKOVÉ PLATO 200 / 40	29367	8	200 × 40	ks	155,5	8	1 269	1 4 045 / 4 894	natur - reliéfni
D PODESTA, ŠLAPÁKOVÉ PLATO 80 / 80	29368	8	80 × 80	ks	120	8	985	1 2 018 / 2 442	natur - reliéfni
E PODESTA, ŠLAPÁKOVÉ PLATO 120 / 80	29369	8	120 × 80	ks	180	8	1 465	1 3 110 / 3 763	natur - reliéfni
F PODESTA, ŠLAPÁKOVÉ PLATO 200 / 80	29370	8	200 × 80	ks	301	4	1 229	1 4 513 / 5 461	natur - reliéfni
G SCHODIŠŤOVÝ BLOK, PALISÁDA	29305	16	60 × 25	ks	50	18	925	1 1 381 / 1 671	natur - reliéfni

Výrobek věrně imituje přírodní materiál, proto je žádoucí, aby nebyla barva výrobku a jeho tvar jednotný.

1 NATUR PATINA

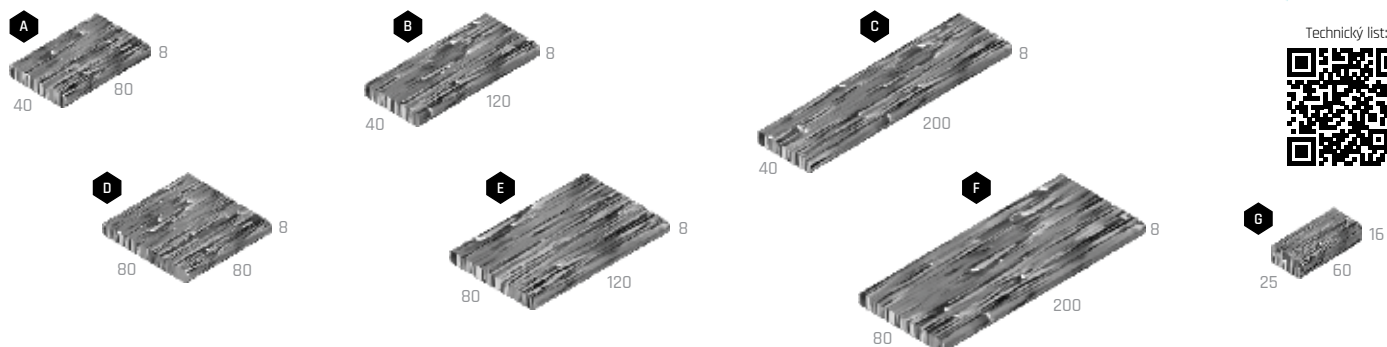

Technický list:



SCHODIŠŤOVÉ NÁŠLAPY, PODSTUPNICE, BLOK – GABRO

Katalog
strana
128

Katalog
strana
135

BEZ
POPLÁTKU



NÁZEV	kód	výška cm	rozměry d × š cm	měrná jednotka	hmotnost kg/ks	paleta ks	hmotnost kg/balení	DOSTUPNÉ BARVY cena za ks v Kč bez DPH/s DPH	povrch
A SCHODIŠŤOVÝ NÁŠLAP GABRO - PRŮBĚŽNÝ	29436	4	40 × 40	ks	13,5	40	565	1 2 461 / 558	natur - reliéfní
B SCHODIŠŤOVÝ NÁŠLAP GABRO - ROHOVÝ VNĚJŠÍ	29440	4	40 × 40	ks	13,5	VL	13,5	1 2 461 / 558	natur - reliéfní
C PODSTUPNICE GABRO	29437	4	40 × 14	ks	4,3	40	197	1 2 226 / 273	natur - reliéfní
D SCHODIŠŤOVÝ BLOK, ZDICÍ BLOK GABRO - SLOUPKOVÝ UKONČOVACÍ	29424	15	45 × 45	ks	62	12	769	1 2 1076 / 1302	natur - reliéfní

Výrobek věrně imituje přírodní materiál, proto je žádoucí, aby nebyla barva výrobku a jeho tvar jednotný.

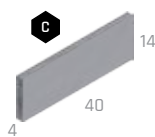

1 PATINA BAZALT

2 PATINA PÍSKOVEC

Technický list:



SCHODIŠŤOVÉ BLOKY - BŘIDLICE

Katalog
strana
130

BEZ
POPLÁTKU



NÁZEV	kód	výška cm	rozměry d × š cm	měrná jednotka	hmotnost kg/ks	paleta ks	hmotnost kg/paleta	DOSTUPNÉ BARVY cena za ks v Kč bez DPH/s DPH	povrch
A SCHODIŠŤOVÝ BLOK BŘIDLICE 80	26339	14	80 × 40	ks	105	3	340	1 2 332 / 2 822 2 3 4 5 2 799 / 3 387	natur - reliéfní
B SCHODIŠŤOVÝ BLOK BŘIDLICE 120	26340	14	120 × 40	ks	155	3	490	1 3 110 / 3 763 2 3 4 5 3 889 / 4 706	natur - reliéfní

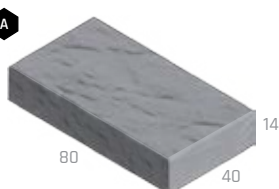

1 PŘÍRODNÍ

2 CIHLOVÁ

3 PÍSKOVÁ

4 KARAMELOVÁ

5 ANTRACIT

Technický list:



SCHODIŠŤOVÉ A PODESTOVÉ DESKY A RAMENA - MODERN



NÁZEV	kód	výška cm	rozměry d × š cm	měrná jednotka	hmotnost kg/ks	paleta ks	hmotnost kg/balení	pro výškový rozdíl	DOSTUPNÉ BARVY cena za ks v Kč bez DPH/s DPH							povrch
									1,50 m	1,51 - 1,75 m	1,76 - 2,00 m	2,01 - 2,25 m	2,26 - 2,50 m	2,51 - 2,75 m	2,76 - 3,00 m	
A SCHODIŠŤOVÁ DESKA MODERN	23660-66	8	150-300 × 30	ks	84-168	8	697-1 369		1 410 / 1 706	1 566 / 1 895	1 783 / 2 157	2 014 / 2 437	2 230 / 2 698	2 461 / 2 978	2 677 / 3 239	natur
B SCHODIŠŤOVÁ DESKA MODERN S TRYSKANÝM PÁSKEM*	23680-86	8	150-300 × 30	ks	84-168	8	697-1 369		1 930 / 2 335	2 080 / 2 517	2 311 / 2 796	2 527 / 3 058	2 758 / 3 337	2 975 / 3 600	3 206 / 3 879	natur
C PODESTA MODERN	23673-79	8	150-300 × 150	ks	423-846	1	448-871		5 212 / 6 307	5 958 / 7 209	6 703 / 8 111	7 448 / 9 012	7 895 / 9 553	8 195 / 9 916	8 940 / 10 817	natur
D SCHODIŠŤOVÉ RAMENO MODERN 2 STUPNĚ	23667	46	176 × 15	ks	173	2	371	do 36 cm	887 / 1 073							natur
E SCHODIŠŤOVÉ RAMENO MODERN 3 STUPNĚ	23668	64	204 × 15	ks	211	2	447	do 54 cm	1 185 / 1 434							natur
F SCHODIŠŤOVÉ RAMENO MODERN 4 STUPNĚ	23669	82	232 × 15	ks	249	2	523	do 72 cm	1 483 / 1 794							natur
G SCHODIŠŤOVÉ RAMENO MODERN 5 STUPŇŮ	23670	100	260 × 15	ks	287	2	599	do 90 cm	1 783 / 2 157							natur
H SCHODIŠŤOVÉ RAMENO MODERN 6 STUPŇŮ	23671	118	288 × 15	ks	325	2	675	do 108 cm	2 080 / 2 517							natur
I SCHODIŠŤOVÉ RAMENO MODERN 7 STUPŇŮ	23672	136	316 × 15	ks	363	2	751	do 126 cm	2 378 / 2 877							natur

*Standardní šířka tryskaného pásu je 3 cm.

1 PŘÍRODNÍ

2 PŘÍRODNÍ TRYSKANÝ PÁSEK

Technický list:

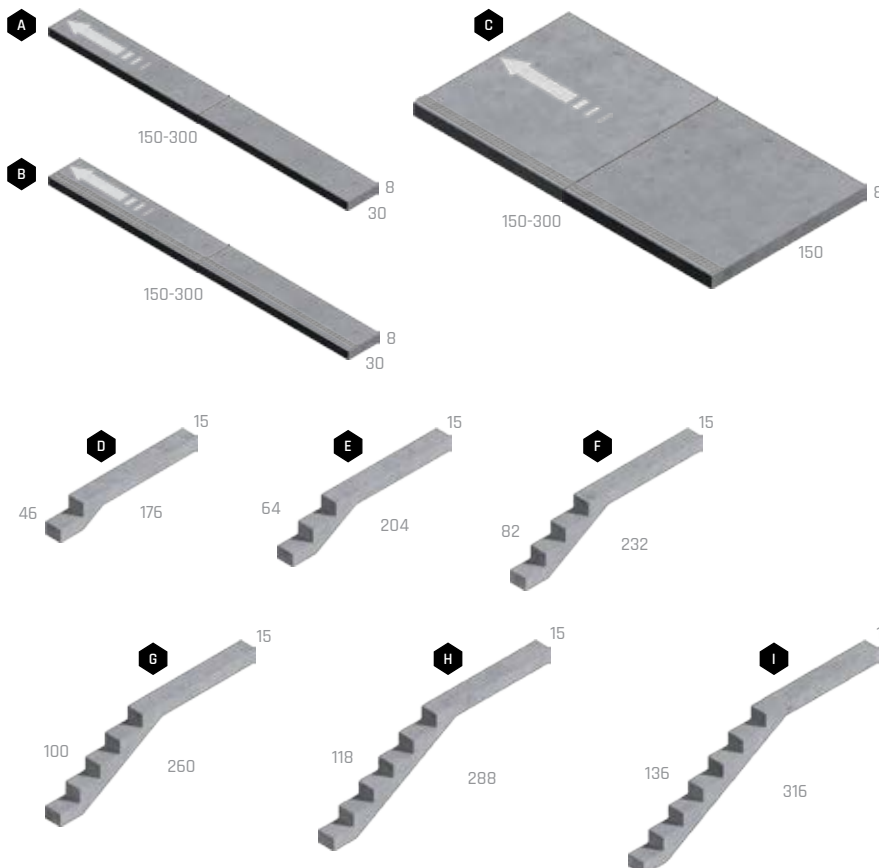

SCHODIŠŤOVÝ SYSTÉM ŠÍŘKY 1,50 - 2,50 M

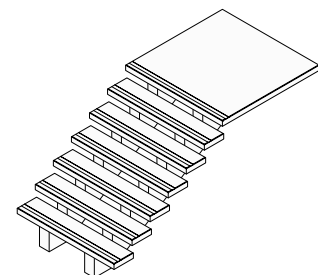

SCHODIŠŤOVÝ SYSTÉM ŠÍŘKY 2,50 - 3,00 M

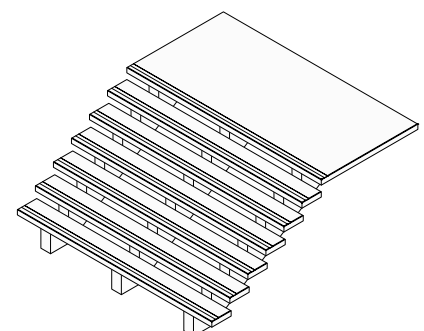

SCHODIŠŤOVÝ BLOK - MURÁNO



NÁZEV	kód	výška cm	rozměry d × š cm	měrná jednotka	hmotnost kg/ks	paleta ks	hmotnost kg/paleta	DOSTUPNÉ BARVY cena za ks v Kč bez DPH/s DPH	povrch
MURÁNO SCHODIŠŤOVÝ BLOK	25921	14	44 × 46	ks	60	20	1 225	1 2 3 4 5 / 771 / 933 6 7 9 / 924 / 1 118 8 / 980 / 1 186	standard - štípaný

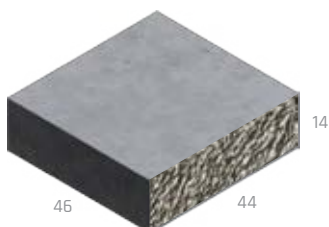

- 1 PÍSKOVÁ
- 2 ČERNO-BÍLÁ
- 3 CIHLOVO-ČERNÁ
- 4 LATTE
- 5 ŠEDO-ČERNÁ
- 6 ALBIA
- 7 BAHIA
- 8 GRANIA
- 9 SABIA

Technický list:



výrobek je jednostranně štípaný

SCHODIŠŤOVÝ BLOK - TRAVERTIN ELEGANCE



NÁZEV	kód	výška cm	rozměry d × š cm	měrná jednotka	hmotnost kg/ks	spotřeba ks/bm	paleta ks	hmotnost kg/balení	DOSTUPNÉ BARVY cena za m ² /ks v Kč bez DPH/s DPH	povrch
SCHODIŠŤOVÝ BLOK - TRAVERTIN ELEGANCE	26371	14	50 × 40	ks	65	2	14	935	1 2 / 1 185 / 1 434	natur - reliefní

Výrobek věrně imituje přírodní materiál, proto je žádoucí, aby nebyla barva výrobku a jeho tvar jednotný.

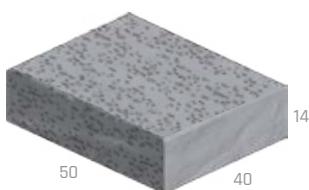

- 1 KRÉMOVÁ
- 2 PÍSKOVCOVÁ

Technický list:

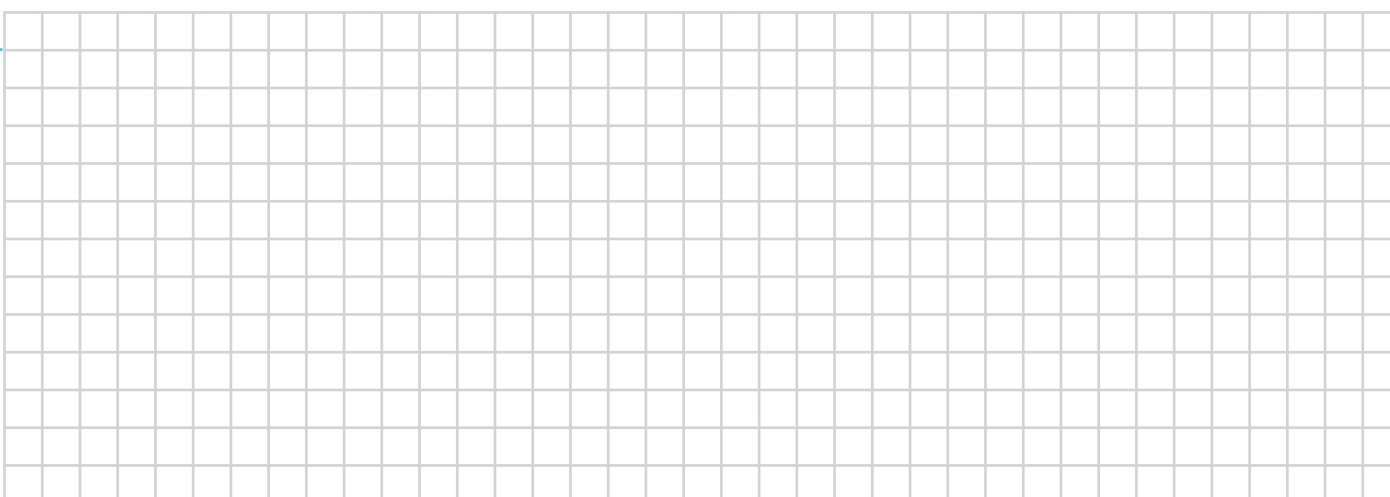

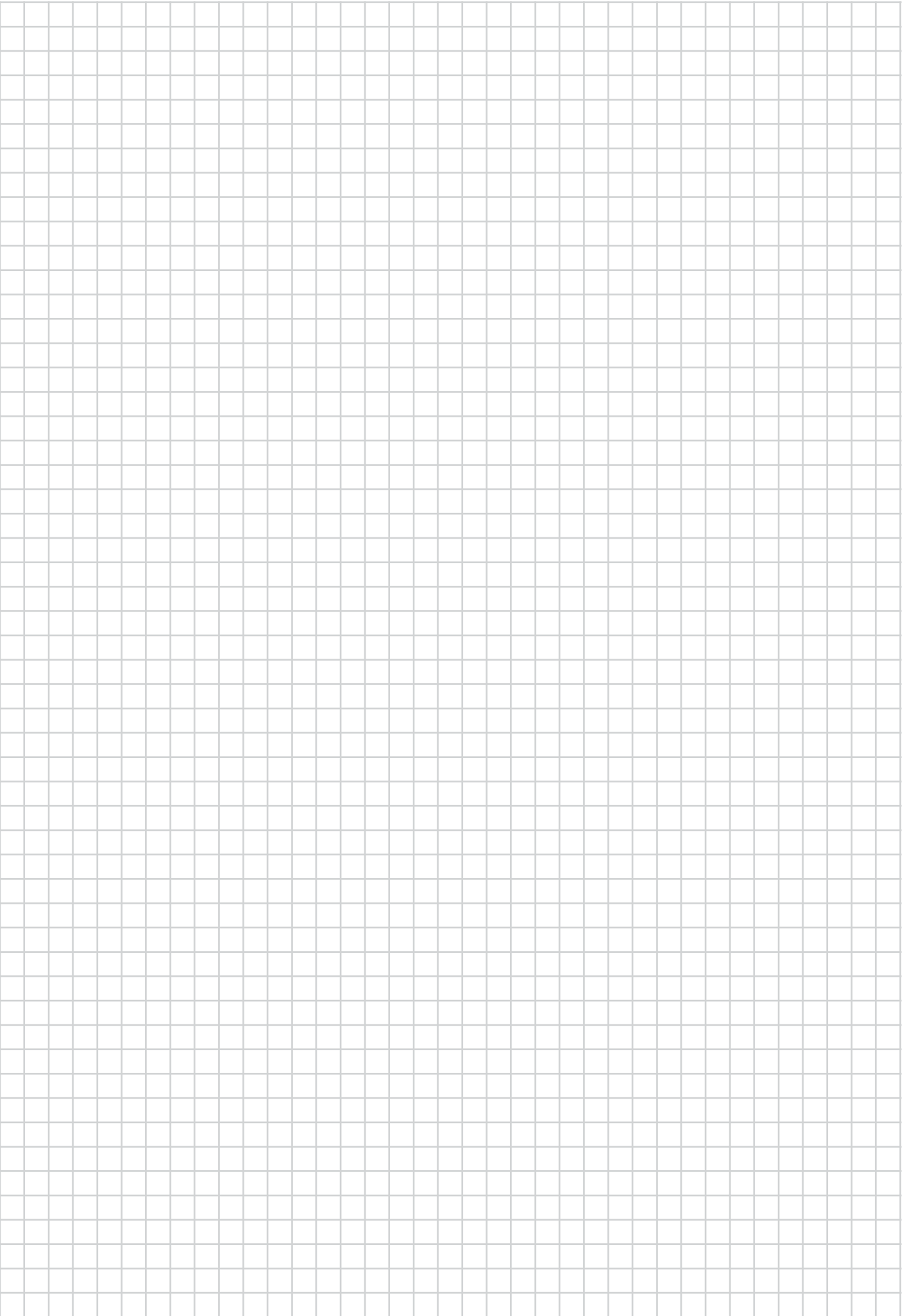

A photograph of a stone wall with two pillars, set against a background of trees and a house. A large red diagonal shape is overlaid on the right side of the image. The text 'PLOTY, ZDI A STRÍŠKY' is written in white, bold, sans-serif font across the middle of the wall. Below it, the text '- PLOTY' is written in a smaller, white, sans-serif font.

PLOTY, ZDI A STRÍŠKY

- PLOTY

PLOTOVÝ SYSTÉM, ZDICÍ BLOKY – GABRO

Katalog strana
134

BEZ
POPLATKU



NÁZEV	kód	výška cm	rozměry d × s cm	měrná jednotka	hmotnost kg/ks	paleta ks	hmotnost kg/balení	DOSTUPNÉ BARVY cena za ks v Kč bez DPH/s DPH	povrch
A GABRO - SLOUPEK 220**	29414	280	25 × 15	ks	180	3	565	1 2 2 332 / 2 822	natur - reliéfní
B GABRO - SLOUPEK 60**	29415	90	25 × 15	ks	59	4	261	1 2 928 / 1 123	natur - reliéfní
C GABRO - SLOUPEK 220 HLADKÝ	29416	280	25 × 7	ks	108	6	673	1 2 1 239 / 1 499	natur - reliéfní
D GABRO - SLOUPEK 60 HLADKÝ	29417	90	25 × 7	ks	35	12	445	1 2 461 / 558	natur - reliéfní
E GABRO - DESKA*	29418	50	188 × 6	ks	100	14	1 425	1 2 1 551 / 1 877	natur - reliéfní
F GABRO - STRÍŠKA NA SLOUPEK OBOUSTRANNÁ	29419	10	37 × 30	ks	24	16	409	1 2 461 / 558	natur - reliéfní
G GABRO - STRÍŠKA NA SLOUPEK JEDNOSTRANNÁ	29420	10	29 × 30	ks	19	16	329	1 2 303 / 367	natur - reliéfní
H GABRO - STRÍŠKA NA DESKU OBOUSTRANNÁ	29421	10	175 × 20	ks	72	3	241	1 2 1 239 / 1 499	natur - reliéfní
I GABRO - STRÍŠKA NA DESKU JEDNOSTRANNÁ	29422	10	175 × 10	ks	34	6	229	1 2 928 / 1 123	natur - reliéfní
J GABRO - VLOŽKA DO SLOUPKU	29423	6	20 × 5,5	ks	2	VL	2	1 2 117 / 142	natur - reliéfní
K ZDICÍ BLOK GABRO - SLOUPKOVÝ***	29425	15	45 × 45	ks	48	12	601	1 2 849 / 1 027	natur - reliéfní
L ZDICÍ BLOK GABRO - SLOUPKOVÝ S VÝŘEZEM***	29426	15	45 × 45	ks	46	12	577	1 2 849 / 1 027	natur - reliéfní
M ZDICÍ BLOK GABRO - SLOUPKOVÝ ROHOVÝ***	29439	15	45 × 45	ks	44	12	553	1 2 849 / 1 027	natur - reliéfní
N ZDICÍ BLOK GABRO - SLOUPKOVÝ UKONČOVACÍ/SCHODIŠTŮVÝ BLOK***	29424	15	45 × 45	ks	62	12	769	1 2 1 076 / 1 302	natur - reliéfní

* Výrobky jsou baleny na paletě EUR (80 × 120) cm s drážky.

** Výrobky jsou baleny na paletě Standard (80 × 240) cm.

*** DŮLEŽITÉ: Při technologii zděni na PUR je nutné brát v úvahu výrobní tolerance bloků a na základě toho volit vhodnou výšku stěny, ideálně do 1 m. Výrobek věrně imituje přírodní materiál, proto je žádoucí, aby nebyla barva výrobku jednotná.

1 PATINA BAZALT

2 PATINA PÍSKOVEC

Technický list:

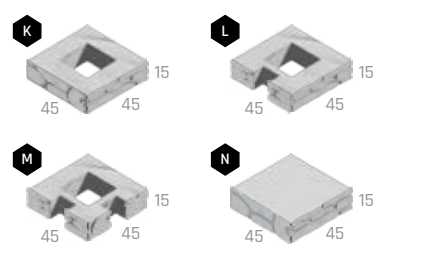
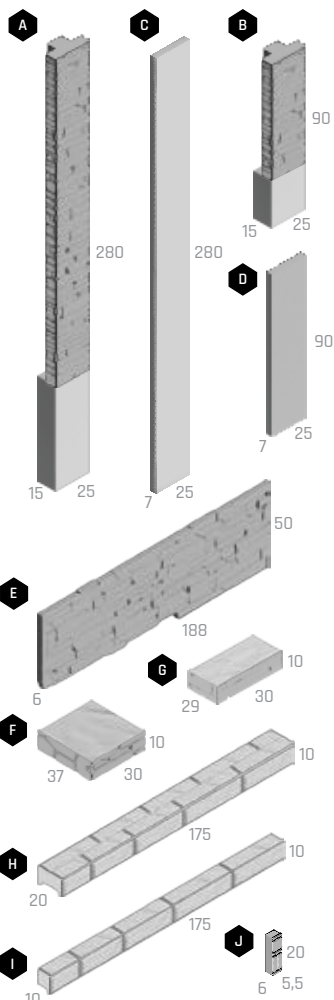

OBOUSTRANNÉ PŘEVEDENÍ S POUŽITÍM PRVKU ZDICÍ BLOK

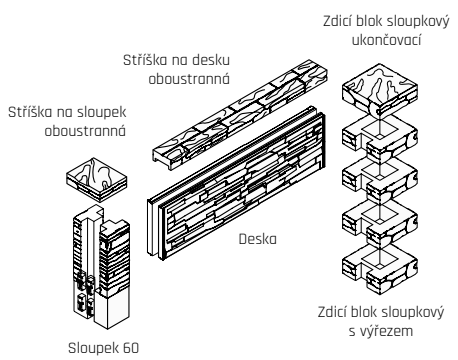

JEDNOSTRANNÉ PŘEVEDENÍ

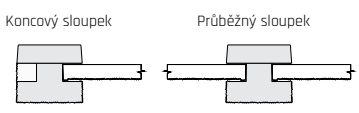

OBOUSTRANNÉ PŘEVEDENÍ

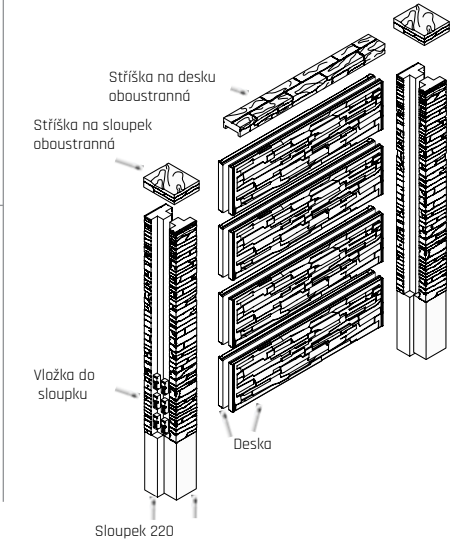
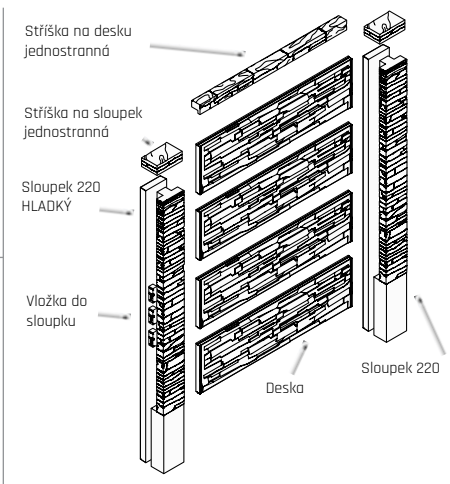
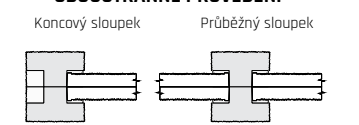

PLOTOVÝ SYSTÉM - QUICK WALL STONE

Katalog
strana
136



BEZ
POPLÁTKU

DEP



NÁZEV	kód	výška cm	rozměry d × š cm	měrná jednotka	hmotnost kg/ks	paleta ks	hmotnost kg/balení	DOSTUPNÉ BARVY cena za ks v Kč bez DPH/s DPH				povrch
A QUICK WALL STONE - PLOTOVÁ VÝPLŇ JEDNOSTRANNÁ	29201	40	207 × 4,5	ks	92	16	1 497	1 771 / 933	2 2 018	3 2 442	4 2 442	natur - reliéfni
B QUICK WALL STONE - PLOTOVÁ VÝPLŇ OBOUSTRANNÁ	29214	40	207 × 7	ks	115	12	1 405	1 1 461 / 1 768	2 2 649	3 3 205	4 3 205	natur - reliéfni
C QUICK WALL STONE - SLOUPEK PRŮBĚŽNÝ 120*	29205	210	15 × 15	ks	110	8	905	1 1 052 / 1 273	2 1 707	3 2 065	4 2 065	natur - reliéfni
D QUICK WALL STONE - SLOUPEK KONCOVÝ 120*	29209	210	15 × 15	ks	115	8	945	1 1 299 / 1 572	2 1 923	3 2 327	4 2 327	natur - reliéfni
E QUICK WALL STONE - SLOUPEK ROHOVÝ 120*	29213	210	15 × 15	ks	110	8	905	1 1 363 / 1 649	2 2 018	3 2 442	4 2 442	natur - reliéfni
C QUICK WALL STONE - SLOUPEK PRŮBĚŽNÝ 160*	29204	250	15 × 15	ks	130	8	1 065	1 1 284 / 1 554	2 2 018	3 2 442	4 2 442	natur - reliéfni
D QUICK WALL STONE - SLOUPEK KONCOVÝ 160*	29215	250	15 × 15	ks	136	8	1 113	1 1 521 / 1 840	2 2 219	3 2 685	4 2 685	natur - reliéfni
E QUICK WALL STONE - SLOUPEK ROHOVÝ 160*	29212	250	15 × 15	ks	130	8	1 065	1 1 598 / 1 934	2 2 332	3 2 822	4 2 822	natur - reliéfni
C QUICK WALL STONE - SLOUPEK PRŮBĚŽNÝ 200*	29203	290	15 × 15	ks	153	8	1 249	1 1 520 / 1 839	2 2 332	3 2 822	4 2 822	natur - reliéfni
D QUICK WALL STONE - SLOUPEK KONCOVÝ 200*	29216	290	15 × 15	ks	161	8	1 313	1 1 744 / 2 110	2 2 517	3 3 046	4 3 046	natur - reliéfni
E QUICK WALL STONE - SLOUPEK ROHOVÝ 200*	29211	290	15 × 15	ks	153	8	1 249	1 1 831 / 2 216	2 2 642	3 3 197	4 3 197	natur - reliéfni
C QUICK WALL STONE - SLOUPEK PRŮBĚŽNÝ 240*	29202	320	15 × 15	ks	174	8	1 417	1 1 802 / 2 180	2 2 642	3 3 197	4 3 197	natur - reliéfni
D QUICK WALL STONE - SLOUPEK KONCOVÝ 240*	29217	320	15 × 15	ks	183	8	1 489	1 2 012 / 2 435	2 2 812	3 3 403	4 3 403	natur - reliéfni
E QUICK WALL STONE - SLOUPEK ROHOVÝ 240*	29210	320	15 × 15	ks	174	8	1 417	1 2 174 / 2 631	2 2 954	3 3 574	4 3 574	natur - reliéfni
F QUICK WALL STONE - STRÍŠKA DESKOVÁ**	29206	7	200 × 15	ks	41	30	1 255	1 616 / 745	2 1 084	3 1 312	4 1 312	natur - reliéfni
G QUICK WALL STONE - SLOUPKOVÁ STRÍŠKA	29207	7	22 × 16	ks	6	105	655	1 148 / 179	2 303	3 367	4 367	natur - reliéfni
H QUICK WALL STONE - VLOŽKA DO SLOUPKU	29208	40	3,5 × 4,5	ks	1,5	VL	1,5	1 148 / 179	2 178	3 215	4 215	natur - reliéfni

* U všech sloupků je 80 cm z výšky sloupku určeno do základu a 10 cm zůstává nad úroveň vrchní plotové desky.

** Jen pro jednostrannou pohledovou variantu

Výrobek věrně imituje přírodní materiál, proto je žádoucí, aby nebyla barva výrobku jednotná.

1 PŘÍRODNÍ

2 ŠEDÝ MIX

3 BĚŽOVÝ MIX

4 HNĚDÝ MIX

Technický list:

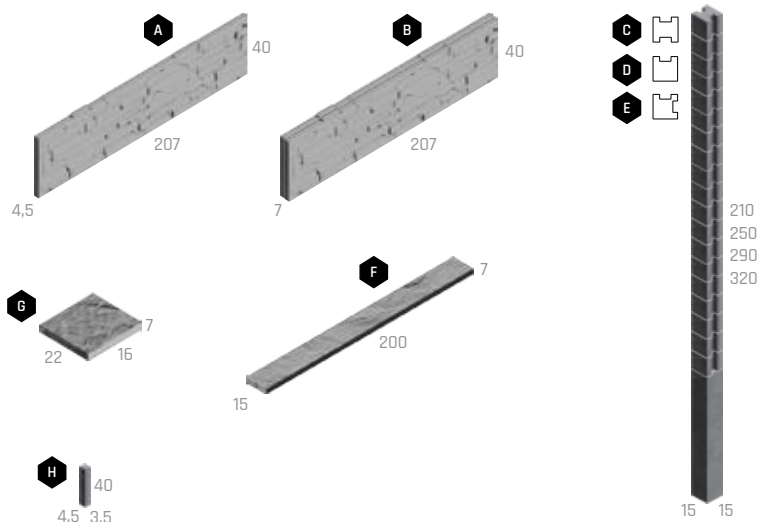

PLOTOVÝ SYSTÉM QUICK WALL STONE - PŘÍKLAD SKLADBY PLOTU JEDNOSTRANNÉ POGLEDOVÉHO

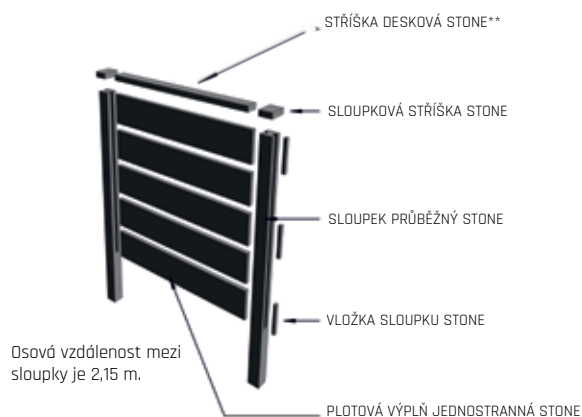

PLOTOVÝ SYSTÉM - NOVÁ TRÓJA

Katalog
strana
138

BEZ
POPLATKU



PLOTY

NÁZEV	kód	výška cm	rozměry d × š cm	měrná jednotka	hmotnost kg/ks	paleta ks	hmotnost kg/balení	DOSTUPNÉ BARVY cena za ks v Kč bez DPH/s DPH		povrch
A NOVÁ TRÓJA - SLOUPEK 160 PRŮBĚŽNÝ**	25C16	222	10 × 12	ks	48	30	1 465	1 769 / 930	2 3 932 / 1 128	natur - reliéfní
B NOVÁ TRÓJA - SLOUPEK 160 KONCOVÝ**	25C17	222	13 × 13	ks	76	15	1 165	1 1 221 / 1 477	2 3 1 306 / 1 580	natur - reliéfní
C NOVÁ TRÓJA - SLOUPEK 160 ROHOVÝ**	25C18	222	13 × 13	ks	72	15	1 105	1 1 221 / 1 477	2 3 1 306 / 1 580	natur - reliéfní
D NOVÁ TRÓJA - SLOUPEK 210 PRŮBĚŽNÝ**	25C01	272	10 × 12	ks	58,5	30	1 780	1 909 / 1 100	2 3 1 006 / 1 217	natur - reliéfní
E NOVÁ TRÓJA - SLOUPEK 210 KONCOVÝ**	25C02	272	13 × 13	ks	93	15	1 420	1 1 252 / 1 515	2 3 1 382 / 1 672	natur - reliéfní
F NOVÁ TRÓJA - SLOUPEK 210 ROHOVÝ**	25C03	272	13 × 13	ks	88	15	1 345	1 1 252 / 1 515	2 3 1 382 / 1 672	natur - reliéfní
G NOVÁ TRÓJA - SLOUPEK 260 PRŮBĚŽNÝ**	25C09	331	13 × 13	ks	110	10	1 125	1 1 891 / 2 288	2 3 2 037 / 2 465	natur - reliéfní
H NOVÁ TRÓJA - SLOUPEK 260 KONCOVÝ**	25C10	331	13 × 13	ks	120	10	1 225	1 2 610 / 3 158	2 3 2 758 / 3 337	natur - reliéfní
I NOVÁ TRÓJA - SLOUPEK 260 ROHOVÝ**	25C11	331	13 × 13	ks	110	10	1 125	1 2 610 / 3 158	2 3 2 758 / 3 337	natur - reliéfní
J NOVÁ TRÓJA - SLOUPEK 310 PRŮBĚŽNÝ**	25C12	400	15 × 15	ks	187	8	1 521	1 2 939 / 3 556	2 3 3 152 / 3 814	natur - reliéfní
K NOVÁ TRÓJA - SLOUPEK 310 KONCOVÝ**	25C13	400	15 × 15	ks	193	8	1 569	1 2 939 / 3 556	2 3 3 152 / 3 814	natur - reliéfní
L NOVÁ TRÓJA - SLOUPEK 310 ROHOVÝ**	25C14	400	15 × 15	ks	187	8	1 521	1 2 939 / 3 556	2 3 3 152 / 3 814	natur - reliéfní
M NOVÁ TRÓJA - DESKA ZÁKLADNÍ*	25C04	50	185 × 5	ks	74	12	913	1 653 / 790	2 3 733 / 887	natur - reliéfní
N NOVÁ TRÓJA - DESKA POLOVIČNÍ*	25C05	25	185 × 5	ks	35	12	445	1 489 / 592	2 3 537 / 650	natur - reliéfní
O NOVÁ TRÓJA - DESKA OBLOUKOVÁ*	25C06	35	185 × 5	ks	48	12	601	1 570 / 690	2 3 634 / 767	natur - reliéfní
P NOVÁ TRÓJA - STRÍŠKA NA SLOUPEK 160, 210	25C07	3,5	17 × 17	ks	2	280	585	1 123 / 149	2 3 128 / 155	natur - reliéfní
Q NOVÁ TRÓJA - STRÍŠKA NA SLOUPEK 260, 310	25C15	4	22,5 × 22,5	ks	3,5	150	550	1 123 / 149	2 3 128 / 155	natur - reliéfní
R NOVÁ TRÓJA - STRÍŠKA NA DESKU	25C08	5	184 × 13	ks	28	20	585	1 335 / 405	2 3 374 / 453	natur - reliéfní
S PLOTOVÝ DÍLEČ TAHOKOV 185 × 100	38401	100	185 × 5	ks	35	VL	35	4 8 894 / 10 762	5 10 378 / 12 557	pozink - lak
T PLOTOVÝ DÍLEČ TAHOKOV 185 × 50	38402	50	185 × 5	ks	23,5	VL	23,5	4 6 519 / 7 888	5 7 261 / 8 786	pozink - lak

* Výrobky jsou baleny na paletě (80 × 164) cm s drážky.
** Výrobky jsou baleny na paletě Standard (80 × 240) cm.

1 PŘÍRODNÍ 2 PÍSKOVÁ 3 ANTRACITOVÁ 4 POZINK TAHOKOV 5 ANTRACIT TAHOKOV

Výrobek věrně imituje přírodní materiál, proto je žádoucí, aby nebyla barva výrobku jednotná.

Technický list:

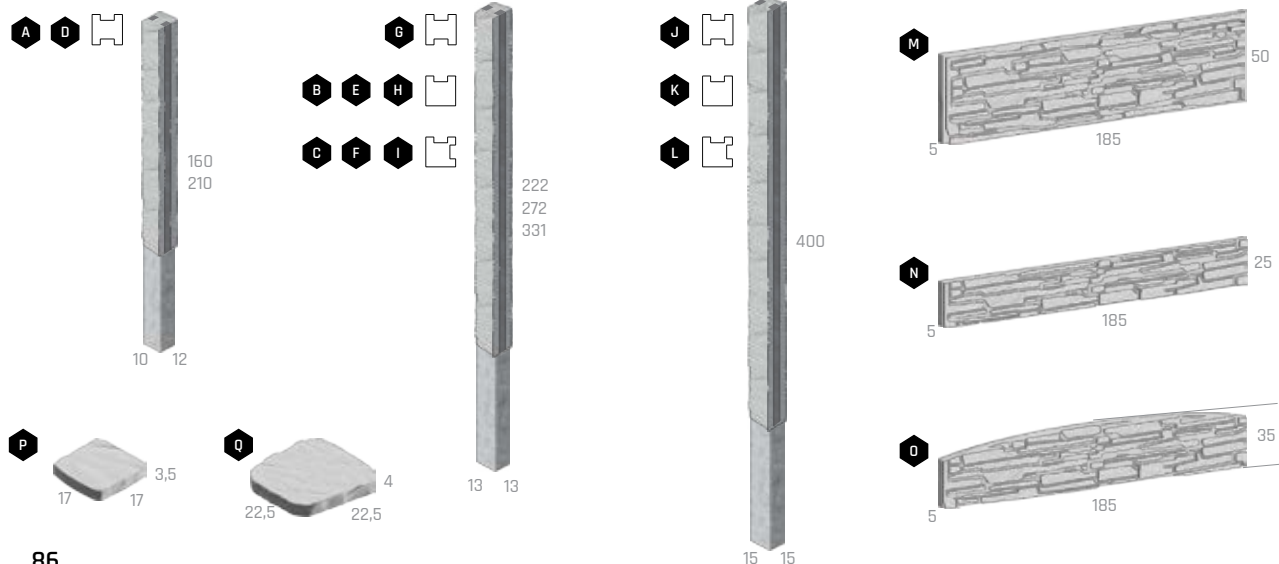

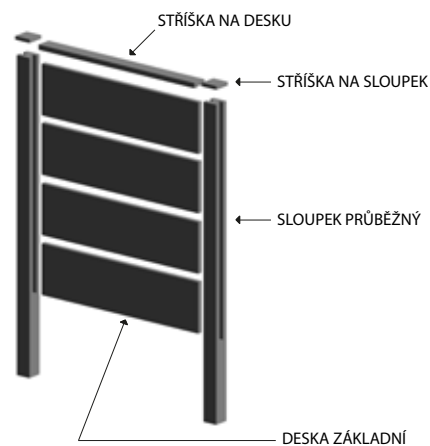
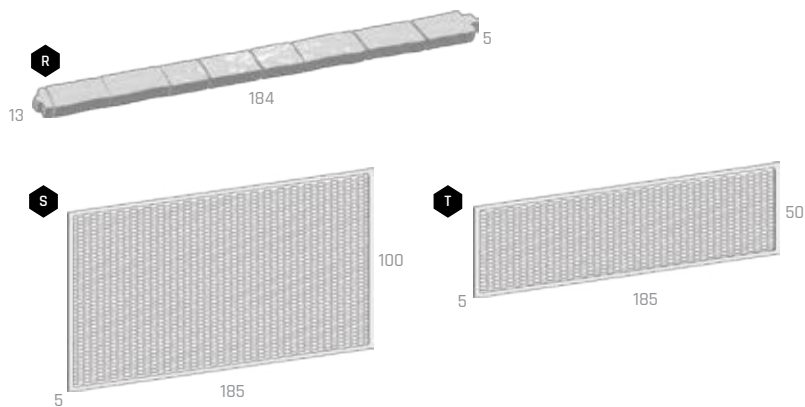

PLOTOVÝ SYSTÉM – MODERN

Katalog strana **140**

BEZ POPLATKU

C

NÁZEV	kód	výška cm	rozměry d × š cm	měrná jednotka	hmotnost kg/ks	paleta ks	hmotnost kg/balení	DOSTUPNÉ BARVY cena za ks v Kč bez DPH/s DPH	povrch
A MODERN - SLOUPEK PRŮBĚŽNÝ**	25B01	272	10 × 10	ks	47	35	1 670	1 130 / 1 367	natur
B MODERN - SLOUPEK KONCOVÝ**	25B02	272	10 × 13	ks	70	30	2 125	1 130 / 1 367	natur
C MODERN - SLOUPEK ROHOVÝ**	25B03	272	13 × 13	ks	91,5	15	1 398	1 130 / 1 367	natur
D MODERN - SLOUPEK T PROFIL**	25B04	272	13 × 13	ks	85	15	1 300	1 130 / 1 367	natur
E MODERN - PLOTOVÁ DESKA*	25B05	50	185 × 5	ks	105	14	1 495	1 006 / 1 217	natur
F MODERN - STŘÍŠKA NA SLOUPEK	25B06	3,5	17 × 17	ks	2	VL	2,0	94 / 114	natur

* Výrobky jsou baleny na paletě EUR (80 × 120) cm s drážky.

** Výrobky jsou baleny na paletě Standard (80 × 240) cm.

Výsledná výška PLOTU po zabudování je 210 cm.

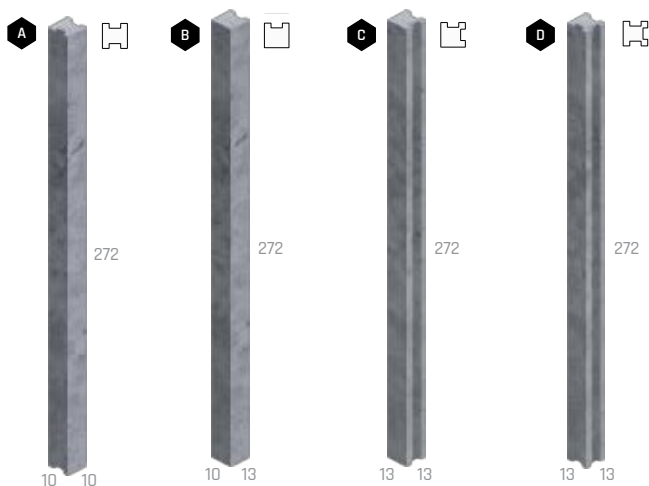

1 PŘÍRODNÍ

Technický list:

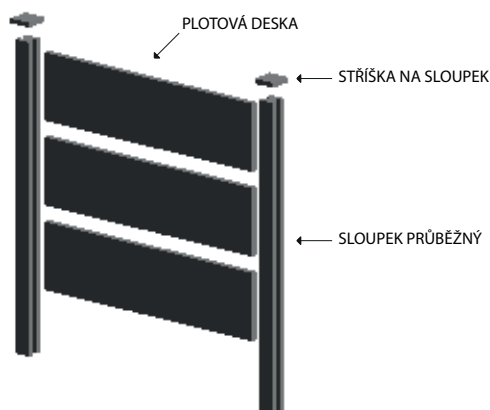

PLOTOVÝ SYSTÉM – QUICK WALL WOOD

Katalog
strana
143



BEZ
POPLATKU

DEP



NÁZEV	kód	výška cm	rozměry d × š cm	měrná jednotka	hmotnost kg/ks	paleta ks	hmotnost kg/balení	DOSTUPNÉ BARVY cena za ks v Kč bez DPH/s DPH	povrch
A QUICK WALL WOOD - PLOTOVÁ DESKA JEDNOSTRANNÁ DUB	29149	30	183 × 5	ks	60	16	985	 1 551 / 1 877	natur - reliéfni
B QUICK WALL WOOD - PLOTOVÁ DESKA 1 + 1 STRANA DUB	29150	30	183 × 5	ks	60	16	985	 2 018 / 2 442	natur - reliéfni
C QUICK WALL WOOD - SLOUPKOVÁ DESKA 120 DUB	29155	130	25 × 6	ks	46	14	669	 616 / 745	natur - reliéfni
C QUICK WALL WOOD - SLOUPKOVÁ DESKA 150 DUB	29154	160	25 × 6	ks	60	14	865	 771 / 933	natur - reliéfni
C QUICK WALL WOOD - SLOUPKOVÁ DESKA 180 DUB	29153	190	25 × 6	ks	70	14	1 005	 865 / 1 047	natur - reliéfni
C QUICK WALL WOOD - SLOUPKOVÁ DESKA 210 DUB	29152	220	25 × 6	ks	80	14	1 145	 928 / 1 123	natur - reliéfni
C QUICK WALL WOOD - SLOUPKOVÁ DESKA 240 DUB	29151	240	25 × 6	ks	90	14	1 285	 1 084 / 1 312	natur - reliéfni
D QUICK WALL WOOD - SLOUPEK DĚLENÝ PRŮBĚŽNÝ 120 DUB*	29160	210	25 × 11	ks	118	6	733	 1 707 / 2 065	natur - reliéfni
E QUICK WALL WOOD - SLOUPEK DĚLENÝ ROHOVÝ 120 DUB*	29165	210	25 × 11	ks	124	6	769	 1 707 / 2 065	natur - reliéfni
D QUICK WALL WOOD - SLOUPEK DĚLENÝ PRŮBĚŽNÝ 150 DUB*	29159	240	25 × 11	ks	140	6	865	 2 018 / 2 442	natur - reliéfni
E QUICK WALL WOOD - SLOUPEK DĚLENÝ ROHOVÝ 150 DUB*	29164	240	25 × 11	ks	135	6	835	 2 018 / 2 442	natur - reliéfni
D QUICK WALL WOOD - SLOUPEK DĚLENÝ PRŮBĚŽNÝ 180 DUB*	29158	270	25 × 11	ks	156	6	961	 2 332 / 2 822	natur - reliéfni
E QUICK WALL WOOD - SLOUPEK DĚLENÝ ROHOVÝ 180 DUB*	29163	270	25 × 11	ks	153	6	943	 2 332 / 2 822	natur - reliéfni
D QUICK WALL WOOD - SLOUPEK DĚLENÝ PRŮBĚŽNÝ 210 DUB*	29157	300	25 × 11	ks	170	6	1 045	 2 642 / 3 197	natur - reliéfni
E QUICK WALL WOOD - SLOUPEK DĚLENÝ ROHOVÝ 210 DUB*	29162	300	25 × 11	ks	170	6	1 045	 2 642 / 3 197	natur - reliéfni
D QUICK WALL WOOD - SLOUPEK DĚLENÝ PRŮBĚŽNÝ 240 DUB*	29156	320	25 × 11	ks	184	6	1 129	 2 954 / 3 574	natur - reliéfni
E QUICK WALL WOOD - SLOUPEK DĚLENÝ ROHOVÝ 240 DUB*	29161	320	25 × 11	ks	186	6	1 141	 2 954 / 3 574	natur - reliéfni
F QUICK WALL WOOD - SLOUPKOVÁ STRÍŠKA DUB	29166	6	25 × 35	ks	11	40	465	 381 / 461	natur - reliéfni
G QUICK WALL WOOD - VLOŽKA SLOUPKU DUB	29167	30	3,5 × 4,5	ks	1,1	VL	1,1	 148 / 179	natur - reliéfni

* U všech sloupků je 80 cm z výšky sloupku určeno do základu a 10 cm zůstává nad úroveň vrchní plotové desky.

ARKTIC

SVĚTLÝ

TMAVÝ

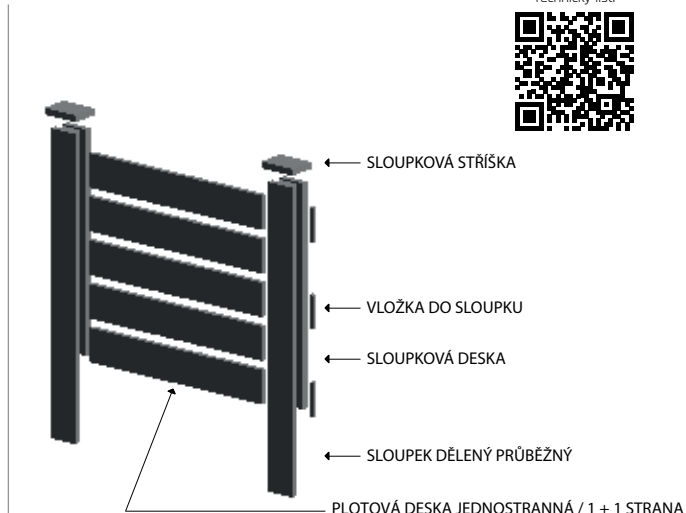
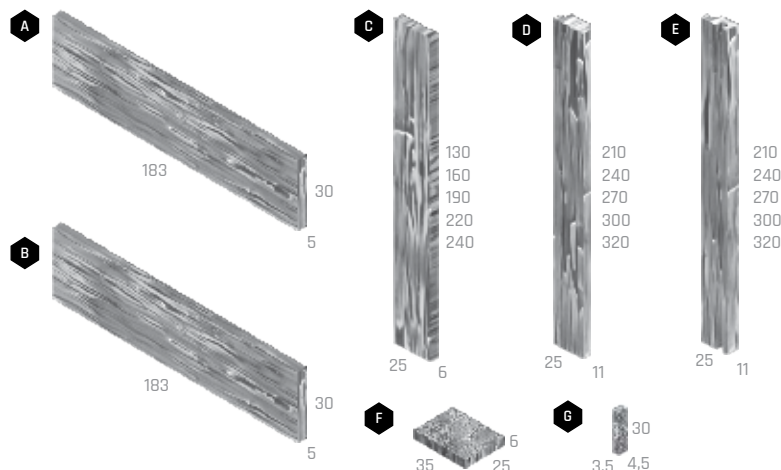

Technický list:





PLOTOVÝ SYSTÉM – NATUR PATINA



NÁZEV	kód	výška cm	rozměry d × š cm	měrná jednotka	hmotnost kg/ks	paleta ks	hmotnost kg/paleta	DOSTUPNÉ BARVY cena za ks v Kč bez DPH/s DPH	povrch
A NATUR PATINA - SLOUPEK PRŮBĚŽNÝ	29321	292	13 × 13	ks	105	15	1 600	1 2 018 / 2 442	natur - reliéfní
B NATUR PATINA - SLOUPEK KONCOVÝ	29322	292	13 × 13	ks	121	15	1 840	1 2 018 / 2 442	natur - reliéfní
C NATUR PATINA - SLOUPEK ROHOVÝ	29323	292	13 × 13	ks	105	15	1 600	1 2 018 / 2 442	natur - reliéfní
D NATUR PATINA - SLOUPEK T PROFIL	29324	292	13 × 13	ks	89	15	1 360	1 2 018 / 2 442	natur - reliéfní
E NATUR PATINA - DESKA PRO JEDNOSTRANNÉ POUŽITÍ KAZETA	29326	30	181 × 4,6	ks	48	16	793	1 1 084 / 1 312	natur - reliéfní
F NATUR PATINA - DESKA PRO JEDNOSTRANNÉ POUŽITÍ FOŠNA	29327	31	181 × 4,6	ks	59	16	969	1 1 084 / 1 312	natur - reliéfní
G NATUR PATINA - DESKA PRO JEDNOSTRANNÉ POUŽITÍ PRKNA	29328	30	181 × 4,6	ks	50	16	825	1 1 084 / 1 312	natur - reliéfní
H NATUR PATINA - DESKA PRO JEDNOSTRANNÉ POUŽITÍ PRKNA PROUTĚNÁ	29381	30	181 × 4,6	ks	60	16	985	1 1 084 / 1 312	natur - reliéfní
I NATUR PATINA - DESKA PRO OBOUSTRANNÉ POUŽITÍ KAZETA *	29330	30	181 × 4,6	ks	46	16	761	1 1 084 / 1 312	natur - reliéfní
J NATUR PATINA - DESKA PRO OBOUSTRANNÉ POUŽITÍ FOŠNA *	29331	31	181 × 4,6	ks	57	16	937	1 1 084 / 1 312	natur - reliéfní
K NATUR PATINA - DESKA PRO OBOUSTRANNÉ POUŽITÍ PRKNA *	29332	30	181 × 4,6	ks	48	16	793	1 1 084 / 1 312	natur - reliéfní
L NATUR PATINA - STŘÍŠKA NA DESKU	29352	5	182 × 13	ks	28	16	473	1 1 239 / 1 499	natur - reliéfní

* Pro vytvoření oboustranného plotu je nutné použít dvojnásobný počet desek pro oboustranné použití (deska má dekor pouze z jedné strany, proto se vkládají vždy dvě desky)!

1 NATUR PATINA

Výrobek věrně imituje přírodní materiál, proto je žádoucí, aby nebyla barva výrobku jednotná.

Technický list:

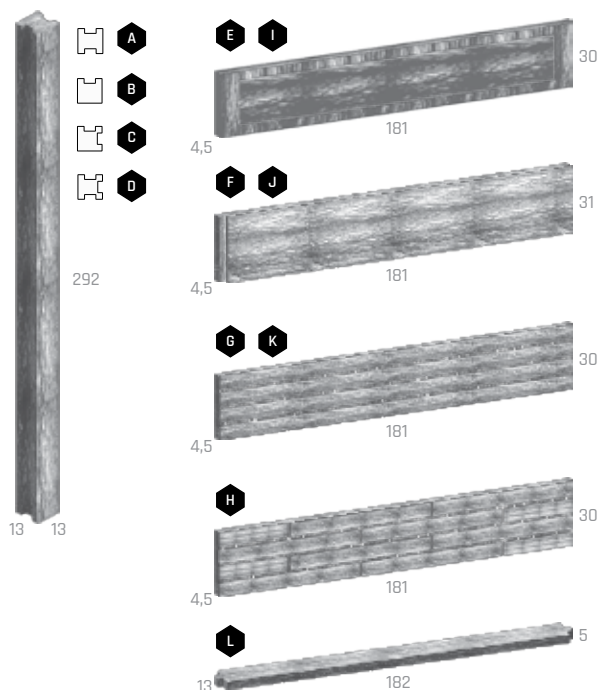

JEDNOSTRANNÉ PŘEVEDENÍ

Průběžný sloupek

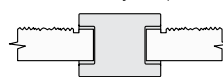

OBOUSTRANNÉ PŘEVEDENÍ

Průběžný sloupek

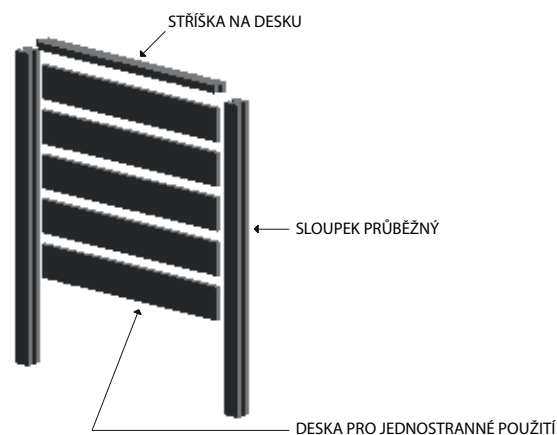
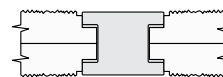

PLOTOVÝ SYSTÉM – FARMÁŘSKÝ PLOT

Katalog
strana
146

BEZ
POPLÁTKU



NÁZEV	kód	výška cm	rozměry d × š cm	měrná jednotka	hmotnost kg/ks	paleta ks	hmotnost kg/paleta	DOSTUPNÉ BARVY cena za ks v Kč bez DPH/s DPH	povrch
A FARMÁŘSKÝ PLOT - SLOUPEK A	29375	70	13 × 13	ks	23,5	30	730	1 616 / 745	natur - reliéfni
A FARMÁŘSKÝ PLOT - SLOUPEK B	29376	145	13 × 13	ks	46	20	945	1 1 084 / 1 312	natur - reliéfni
A FARMÁŘSKÝ PLOT - SLOUPEK C	29333	185	13 × 13	ks	56,5	20	1155	1 1 239 / 1 499	natur - reliéfni
D FARMÁŘSKÝ PLOT - HRANOL	29334	14	241 × 6	ks	45	30	1 375	1 928 / 1 123	natur - reliéfni

Pozn.: Rozteč otvoru SLOUPKU je 39 cm (měřeno: střed na střed otvoru).

Výrobek věrně imituje přírodní materiál, proto je žádoucí, aby nebyla barva výrobku jednotná.

1 NATUR PATINA

Technický list:

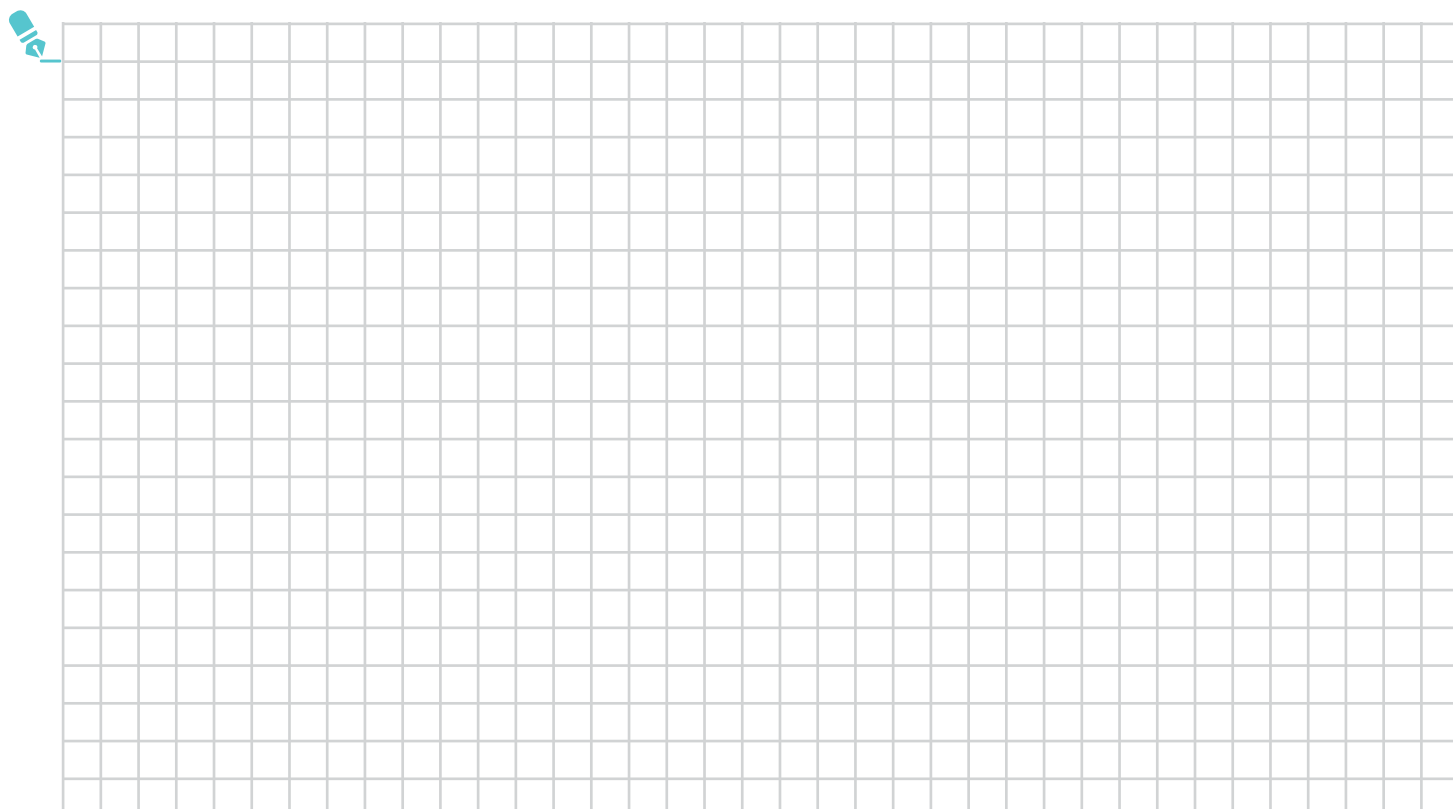
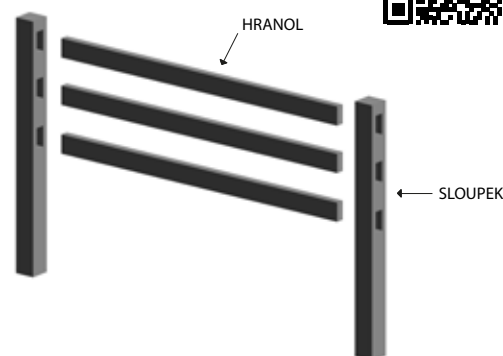
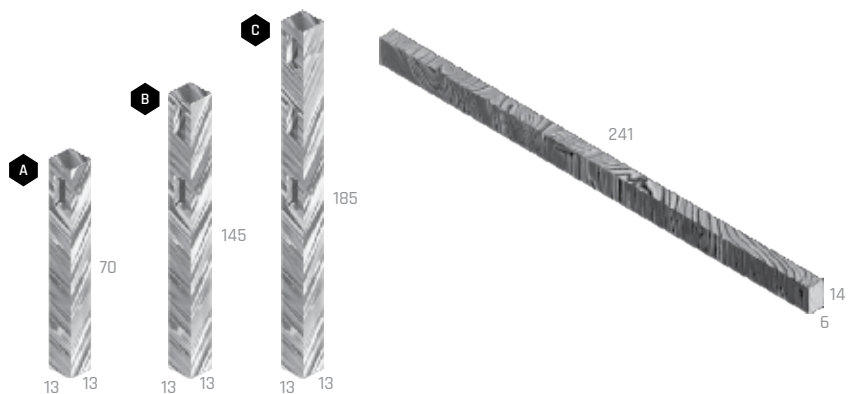



PLOTY, ZDI A STŘÍŠKY

- ZDICÍ A PLOTOVÉ TVAROVKY
A STŘÍŠKY
- DOPLŇKY



VISO

Katalog strana
148

BEZ
POPLÁTKU



NÁZEV	kód	výška cm	rozměry d × š cm	měrná jednotka	hmotnost kg/ks	spotřeba ks/bm	paleta ks	hmotnost kg/paleta	DOSTUPNÉ BARVY cena za ks v Kč bez DPH/s DPH			povrch
A VISO PRŮBĚŽNÝ	25101	15	40 × 20	ks	15	16,66	60	925	1 78 / 94	2 3 4 5 86 / 104	6 7 165 / 200	standard
B VISO KONCOVÝ	25102	15	40 × 20	ks	13,5	-	60	835	1 78 / 94	2 3 4 5 86 / 104	6 7 165 / 200	standard
C VISO KONCOVÝ POLOVIČNÍ	25103	15	20 × 20	ks	7,8	-	120	961	1 47 / 57	2 3 4 5 55 / 67	6 7 145 / 200	standard
D VISO SLOUPKOVÝ	25104	15	40 × 30	ks	19	-	40	785	1 95 / 115	2 3 4 5 104 / 126	6 7 195 / 200	standard

1 MELÍR PŘÍRODNÍ
2 MELÍR PÍSKOVÁ
3 MELÍR CIHLOVÁ
4 ČERVENÁ
5 ČERNÁ
6 MELÍR LATTE
7 MELÍR MARMO

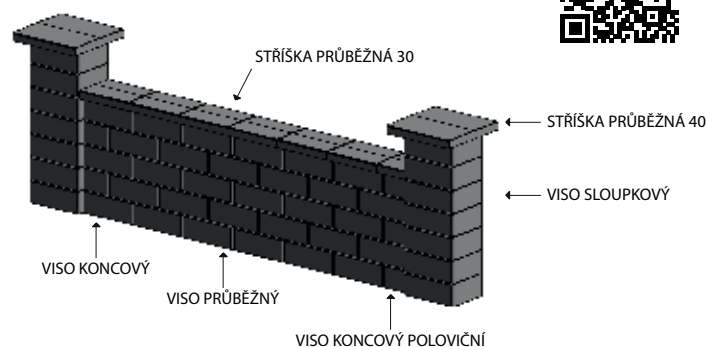
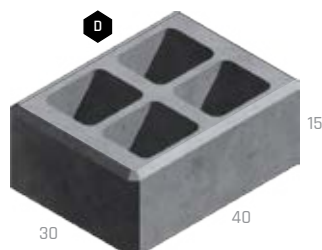
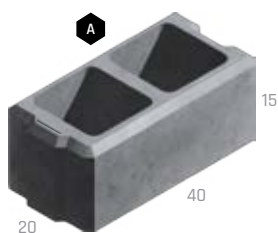

Technický list:





VERSO



NÁZEV	kód	výška cm	rozměry d × š cm	měrná jednotka	hmotnost kg/ks (vrstva)	spotřeba ks/bm	paleta ks	hmotnost kg/paleta	DOSTUPNÉ BARVY cena za ks v Kč bez DPH/s DPH		povrch
A VERSO PRŮBĚŽNÝ	25J01	15	60 × 30	ks	32	11,11	36	1177	1 104 / 126	2 3 188 / 227	standard
B VERSO KONCOVÝ *	25J03	15	60 (30) × 30	vrstva	196	-	24 + 24	1201	1 840 / 1 016	2 3 1 490 / 1 803	standard
C VERSO SLOUPKOVÝ	25J02	15	60 × 30	ks	32	-	36	1177	1 104 / 126	2 3 188 / 227	standard

* Prodej pouze po ucelených vrstvách - 1 vrstva obsahuje: 4 ks koncového kamene celého (60 × 30) a 4 ks koncového kamene polovičního (30 × 30).

1 PŘÍRODNÍ

2 BÍLÁ

3 ČERNÁ

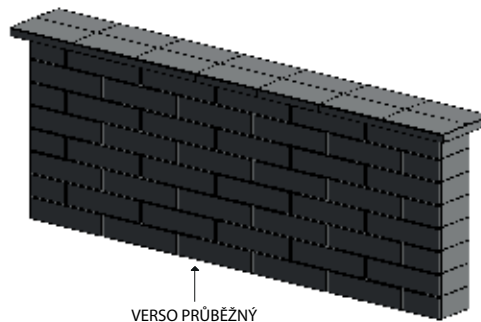
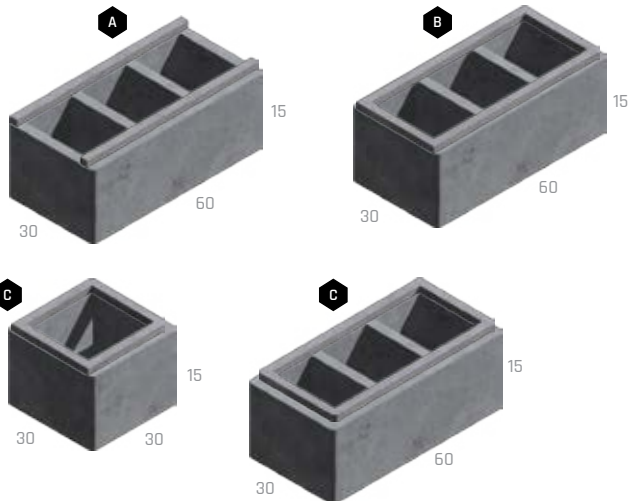

← STŘIŠKA PRŮBĚŽNÁ 40
← VERSO KONCOVÝ POLOVIČNÍ
← VERSO KONCOVÝ

Technický list:

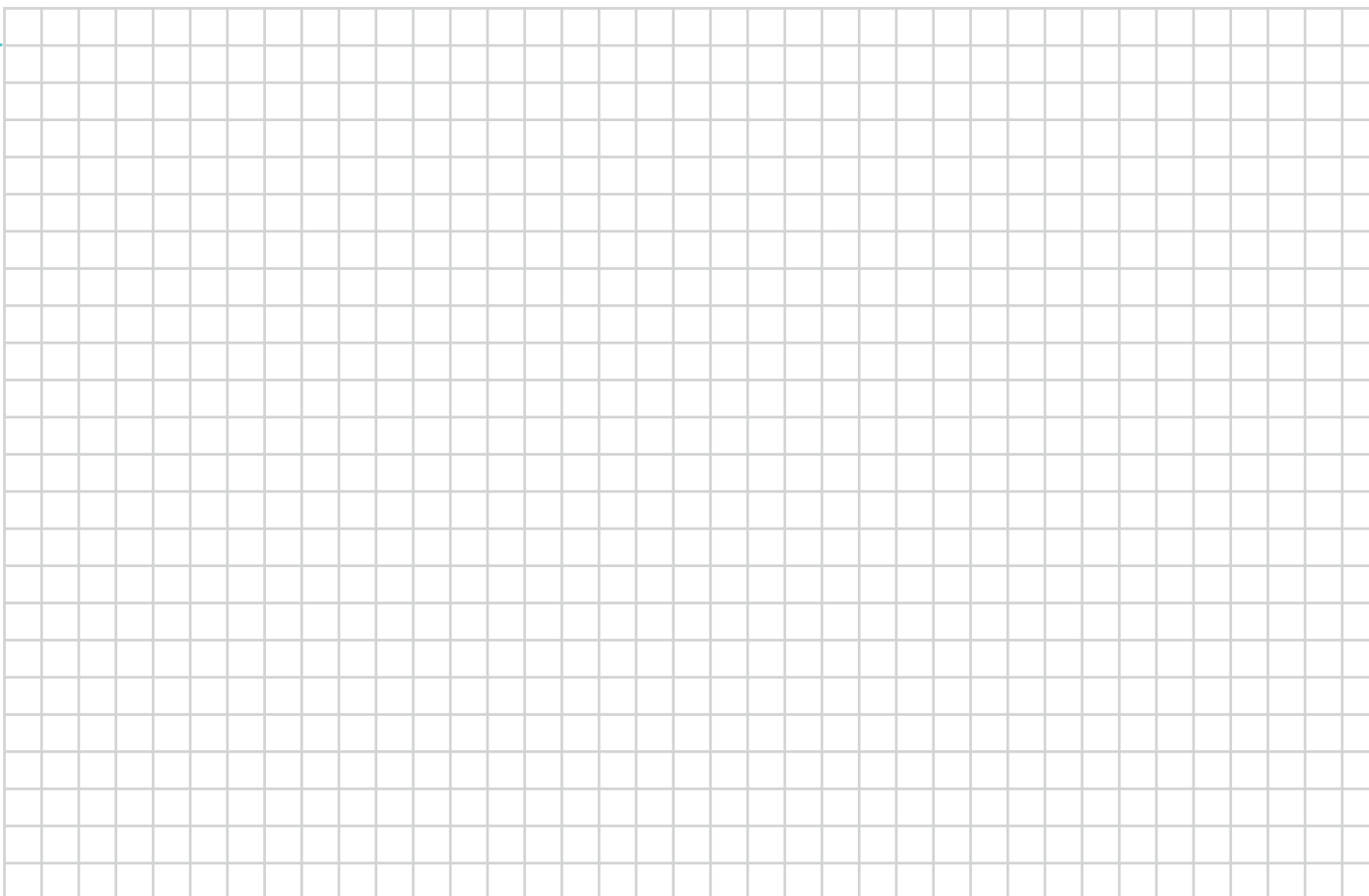



ENEZIA

Katalog
strana
152

BEZ
POPLÁTKU



NÁZEV	kód	výška cm	rozměry d × š cm	měrná jednotka	hmotnost kg/ks	spotřeba ks/m ²	paleta ks	hmotnost kg/paleta	DOSTUPNÉ BARVY cena za ks v Kč bez DPH/s DPH		povrch
A VENEZIA SLOUPKOVÁ	25D01	19	39 × 19	ks	20	13,5	60	1 225	1 74 / 90	2 3 4 5 84 / 102	standard
B VENEZIA PRŮBĚŽNÁ	25D02	19	39 × 19	ks	19	13,5	60	1 165	1 74 / 90	2 3 4 5 84 / 102	standard

1 MELÍR PŘÍRODNÍ

2 MELÍR PÍSKOVÁ

3 MELÍR CIHLOVÁ

4 ČERVENÁ

5 ČERNÁ

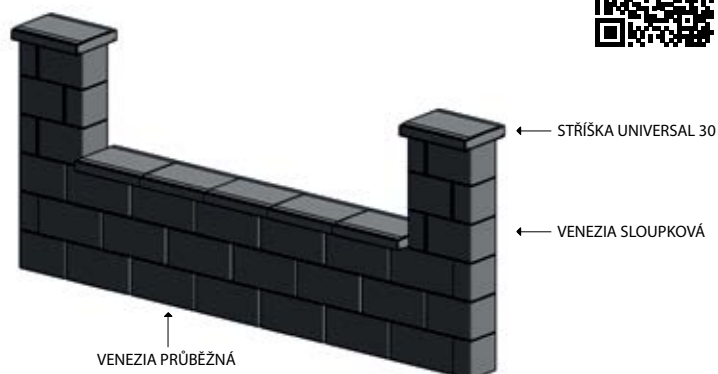
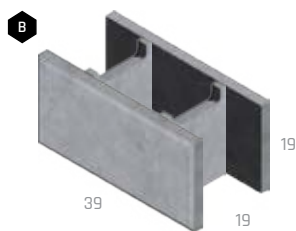

Technický list:



STŘÍŠKY ŠTÍPANÉ A HLADKÉ

Katalog stránka
158

BEZ
POPLATKU

A

NÁZEV	kód	výška cm	rozměry d × š cm	měrná jednotka	hmotnost kg/ks	spotřeba ks/bm	paleta ks	hmotnost kg/paleta	DOSTUPNÉ BARVY cena za ks v Kč bez DPH/s DPH		povrch
A STŘÍŠKA PRŮBĚŽNÁ, ŠTÍPANÁ 30	25204	7	20 × 30	ks	6,2	5	120	769	1 88 / 106	2 3 4 5 6 7 8 9 104 / 126	standard- štípaný
B STŘÍŠKA ZD - SLOUPKOVÁ, ŠTÍPANÁ	25201	5	45 × 45	ks	23	2,2	48	1 129	1 382 / 462	3 5 6 7 8 423 / 512	standard- štípaný
C STŘÍŠKA PRŮBĚŽNÁ, SLOUPKOVÁ 50	25203	5,5	50 × 50	ks	28,4	2	40	1 161	1 342 / 414	2 3 4 5 6 7 8 396 / 479	standard
D STŘÍŠKA PRŮBĚŽNÁ 30	25210	5,5	40 × 30	ks	13,9	2,5	80	1 137	1 221 / 267	2 3 4 5 6 7 8 275 / 333	standard
E STŘÍŠKA PRŮBĚŽNÁ 40	25205	5	50 × 40	ks	21,7	2	60	1 327	1 396 / 479	2 3 4 5 6 7 8 10 11 435 / 526 480 / 581	standard
F STŘÍŠKA UNIVERSAL 30	25207	5,5	50 × 30	ks	18,5	2	80	1 505	1 181 / 219	2 3 4 5 6 7 8 10 11 207 / 250 250 / 303	standard
G STŘÍŠKA UNIVERSAL 50	25208	5,5	50 × 50	ks	27,5	2	48	1 345	1 275 / 333	2 3 4 5 6 7 8 314 / 380	standard
H STŘÍŠKA LA DÉFENSE 25	25602	5	100 × 25	ks	28,5	1	15	453		12 409 / 495	natur
I STŘÍŠKA LA DÉFENSE 40	25603	5	100 × 40	ks	45	1	10	475		12 678 / 820	natur
J ZÁKRYTOVÁ STŘÍŠKA 30	25211	7,5	80 × 30	ks	35	1,25	32	1 145	1 420 / 508		natur
K ZÁKRYTOVÁ STŘÍŠKA 30 POLOVIČNÍ	25212	7,5	40 × 30	ks	18	2,5	64	1 177	1 277 / 335		natur
L UKONČOVACÍ STŘÍŠKA 30	25213	7,5	45 × 30	ks	20	2,2	64	1 305	1 347 / 420		natur
M ROHOVÁ STŘÍŠKA 30	25214	7,5	45 × 45	ks	26	-	6	181	1 489 / 592		natur
N SLOUPKOVÁ STŘÍŠKA 30	25215	7,5	50 × 30	ks	20	-	64	1 305	1 375 / 454		natur
O SLOUPKOVÁ STŘÍŠKA 50	25216	7,5	50 × 50	ks	33	-	6	223	1 618 / 748		natur

- 1 PŘÍRODNÍ 2 BÍLÁ 3 ČERVENÁ 4 CIHLOVÁ 5 ČERNÁ 6 HNĚDÁ 7 OKROVÁ 8 PÍSKOVÁ 9 KARAMELOVÁ N
10 LATTE N 11 MARMO N 12 NOIR

Technický list:

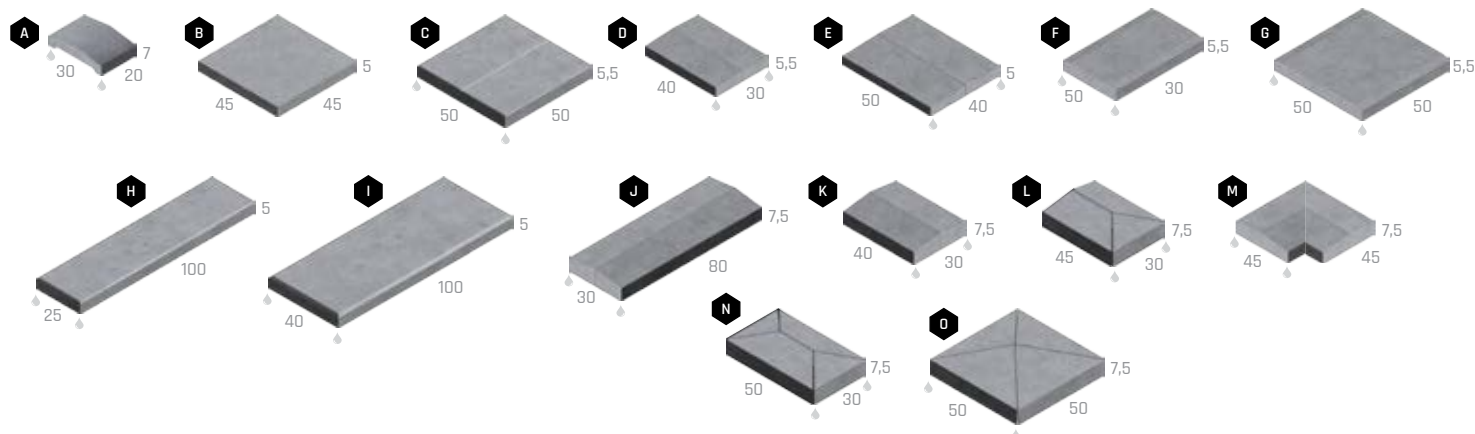

PLOTOVÉ TVÁRNICE

- S FAZETOU

Katalog
strana
153

BEZ
POPLÁTKU

A

NÁZEV	kód	výška cm	rozměry d × š cm	měrná jednotka	hmotnost kg/ks	spotřeba ks/m ²	paleta ks	hmotnost kg/paleta	DOSTUPNÉ BARVY cena za ks v Kč bez DPH/s DPH		povrch
A PT A JEDNOSTRANNÁ	25101	19	38,5 × 19	ks	22,5	12,5	60	1 375	1 87 / 105	2 3 4 5 6 7 98 / 119	standard - štípaný
B PT B OBOUSTRANNÁ	25102	19	38,5 × 19	ks	22,5	12,5	50	1 150	1 109 / 132	2 3 4 5 6 7 132 / 160	standard - štípaný
C PT C ROHOVÁ	25103	19	38,5 × 19	ks	23	12,5	60	1 405	1 122 / 148	2 3 4 5 6 7 137 / 166	standard - štípaný
D PT D1 TŘÍSTRANNÁ	25104	19	38,5 × 19	ks	23	12,5	50	1 175	1 155 / 188	2 3 4 5 6 7 173 / 209	standard - štípaný
E PT D2 TŘÍSTRANNÁ	25105	19	38,5 × 19	ks	23	12,5	50	1 175	1 172 / 208	2 3 4 5 6 7 182 / 220	standard - štípaný
F PT E ČTYŘSTRANNÁ	25106	19	38,5 × 19	ks	23	12,5	50	1 175	1 201 / 243	2 3 4 5 6 7 210 / 254	standard - štípaný
G PT HLADKÁ *	25107	19	38,5 × 19	ks	16,5	12,5	75	1 263	1 76 / 92	2 3 4 5 6 7 91 / 110	standard

Pozn.: U PLOTOVÝCH TVÁRNIC jsou fazety na všech svislých a horních hranách.

* Jedna paleta vždy obsahuje 10 ks polovičních prvků PT hladkých, v každé vrstvě jsou 2 ks.

1 PŘÍRODNÍ

2 ČERVENÁ

3 ČERNÁ

4 HNĚDÁ

5 OKROVÁ

6 PÍSKOVÁ

7 KARAMELOVÁ

Technický list:

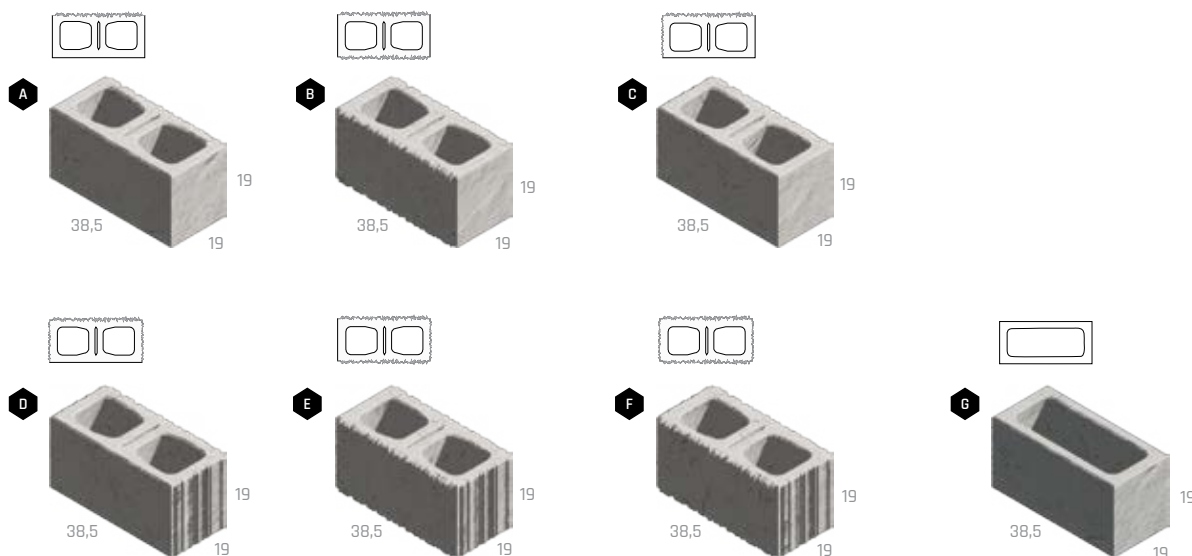

OKRASNÉ TVÁRNICE

- BEZ FAZETY

Katalog
strana
154

BEZ
POPLATKU

A

Název	kód	výška cm	rozměry d × š cm	měrná jednotka	hmotnost kg/ks	spotřeba ks/m ²	paleta ks	hmotnost kg/paleta	DOSTUPNÉ BARVY cena za ks v Kč bez DPH/s DPH			povrch
A OKRASNÁ TVÁRNICE JEDNOSTRANNÁ A	25A01	19	39 × 19,5	ks	21,5	12,5	60	1 315	1 87 / 105	2 3 4 5 6 7 98 / 119	8 9 10 11 110 / 133	standard - štípaný
B OKRASNÁ TVÁRNICE OBOUSTRANNÁ B	25A02	19	39 × 20	ks	21,5	12,5	50	1 100	1 109 / 132	2 3 4 5 6 7 132 / 160	8 9 10 11 157 / 190	standard - štípaný
C OKRASNÁ TVÁRNICE ROHOVÁ C	25A03	19	39,5 × 19,5	ks	23	12,5	60	1 405	1 122 / 148	2 3 4 5 6 7 137 / 166	8 9 10 11 164 / 198	standard - štípaný
D OKRASNÁ TVÁRNICE TROJSTRANNÁ D1	25A04	19	40 × 19,5	ks	23	12,5	60	1 405	1 155 / 188	2 3 4 5 6 7 173 / 209	8 9 10 11 199 / 241	standard - štípaný
E OKRASNÁ TVÁRNICE TROJSTRANNÁ D2	25A05	19	39,5 × 20	ks	23	12,5	50	1 175	1 172 / 208	2 3 4 5 6 7 182 / 220	8 9 10 11 210 / 254	standard - štípaný
F OKRASNÁ TVÁRNICE ČTYŘSTRANNÁ E	25A06	19	40 × 20	ks	23	12,5	50	1 175	1 201 / 243	2 3 4 5 6 7 210 / 254	8 9 10 11 240 / 290	standard - štípaný
G OKRASNÁ TVÁRNICE HLADKÁ H	25A07	19	39 × 19	ks	18	12,5	60	1 105	1 76 / 92	2 3 5 6 7	91 / 110	standard
H OKRASNÁ TVÁRNICE G	25A08	19	39 × 9,5	ks	15	12,5	96	1 465	1 47 / 57	-	-	standard - štípaný
I OKRASNÁ TVÁRNICE JEDNOSTRANNÁ A15	25A12	19	39 × 14,5	ks	18	12,5	64	1 177	1 74 / 90	-	-	standard - štípaný

1 PŘÍRODNÍ 2 ČERVENÁ 3 CIHLOVÁ 4 ČERNÁ 5 HNĚDÁ 6 OKROVÁ 7 PÍSKOVÁ 8 BÍLÁ
9 ČERNO-BÍLÁ 10 PÍSKOVO-HNĚDÁ 11 CIHLOVO-ČERNÁ

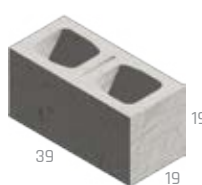
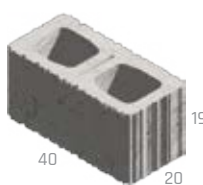
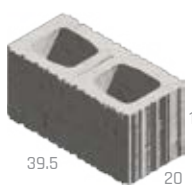
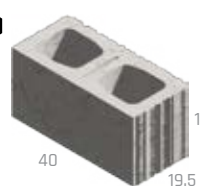
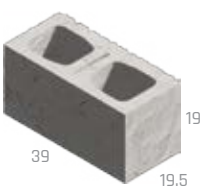
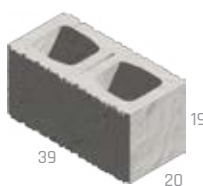

Technický list:



ZDICÍ BLOKY – HISTORY

Katalog
strana
156

BEZ
POPLATKU

PUR

A

Název	kód	výška cm	rozměry d × š cm	měrná jednotka	hmotnost kg/ks	spotřeba ks/m ²	paleta ks	hmotnost kg/paleta	DOSTUPNÉ BARVY cena za ks v Kč bez DPH/s DPH			povrch
A ZDICÍ BLOK HISTORY - ZÁKLADNÍ KÁMEN	25501	19	39 × 19	ks	28,5	12,5	48	1 393	1 129 / 156	2 3 4 5 6 7 151 / 183	8 9 165 / 200	history
B ZDICÍ BLOK HISTORY - ZÁKLADNÍ KÁMEN POLOVIČNÍ	25502	19	19 × 19	ks	13	25	96	1 273	1 73 / 88	2 3 4 5 6 7 84 / 102	8 9 86 / 104	history
C ZDICÍ BLOK HISTORY - NÍZKÝ KÁMEN POLOVIČNÍ	25505	9	19 × 19	ks	7,2	50	192	1 407	1 47 / 57	2 3 4 5 6 7 52 / 63	8 9 54 / 65	history
D ZDICÍ BLOK HISTORY - NÍZKÝ KÁMEN S OTVORY	25506	9	39 × 19	ks	13	25	96	1 273	1 82 / 99	2 3 4 5 6 7 92 / 111	8 9 96 / 116	history
E ZDICÍ BLOK HISTORY - STRÍŠKA	25510	7	28 × 21	ks	8,8	4,76 ks/bm	128	1 151,4	1 72 / 87	2 3 4 5 6 7 80 / 97	8 9 84 / 102	history
F ZDICÍ BLOK HISTORY - STŘEDOVÁ KOSTKA	25504	7	7 × 7	ks	0,7	-	VL	0,7	1 22 / 27	2 3 4 5 6 7 22 / 27	9 22 / 27	history
G ZDICÍ BLOK HISTORY MINI	25507	13,5	27 × 18	ks	12,5	24,5	112	1 425	1 69 / 83	7 80 / 97	-	history

1 PŘÍRODNÍ

2 ČERVENÁ

3 CIHLOVÁ

4 ČERNÁ

5 HNĚDÁ

6 OKROVÁ

7 PÍSKOVÁ

8 TAMPICO

9 ČERVENO-OKROVÁ

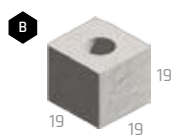

ZDICÍ CIHLY – HISTORY

Katalog
strana
157

PUR

G

NÁZEV	kód	výška cm	rozměry d × š cm	měrná jednotka	hmotnost kg/ks	spotřeba ks/m ²	paleta ks	hmotnost kg/paleta	DOSTUPNÉ BARVY cena za ks v Kč bez DPH/s DPH		povrch
A CIHLA HISTORY ZDICÍ I.	25701	6,5	29 × 14	ks	5,8	44	240	1 417	1 26 / 31	2 3 4 5 32 / 39	history
B CIHLA HISTORY ZDICÍ II.	25703	6	26 × 15,6	ks	5,3	52,9	220	1 191	-	6 7 34 / 41	history
C CIHLA HLADKÁ I.	25702	6,5	29 × 14	ks	5,8	44	255	1 504	1 23 / 28	2 25 / 30	standard

1 PŘÍRODNÍ

2 ČERVENÁ

3 OKROVÁ

4 TAMPICO

5 GIRALDA

6 CIHLOVÁ

7 PÍSKOVÁ





VIVERO



NÁZEV	kód	výška cm	rozměry d × š cm/ks	měrná jednotka	hmotnost kg/vrstva	spotřeba ks/m ²	paleta vrstva	hmotnost kg/paleta	DOSTUPNÉ BARVY cena za ks v Kč bez DPH/s DPH	povrch
VIVERO ZDÍČÍ TVAROVKA*	25K01	19	49 × 20	vrstva	217,4	10,2	5	1 112	450 / 545	standard

* Prodej pouze po ucelených vrstvách - 1 vrstva obsahuje: 6ks tvárnice průběžné (49 x 20), 2ks tvárnice dělitelné (49 x 20) a 2ks tvárnice rohové (49 x 20).



PŘÍRODNÍ

Technický list:



ZTRACENÉ BEDNĚNÍ



NÁZEV	kód	výška cm	rozměry d × š cm	měrná jednotka	hmotnost kg/ks	spotřeba ks/m ²	paleta ks	hmotnost kg/paleta	Objem výplňového betonu		DOSTUPNÉ BARVY cena za ks v Kč bez DPH/s DPH	povrch
									l	m ³		
ZTRACENÉ BEDNĚNÍ 10	25301	25	50 × 10	ks	19,8	8	88	1767	4,5	0,0045	53 / 64	standard
ZTRACENÉ BEDNĚNÍ 15	25302	25	50 × 15	ks	21	8	64	1369	8,5	0,0085	57 / 69	standard
ZTRACENÉ BEDNĚNÍ 20	25303	25	50 × 20	ks	24,6	8	60	1501	14,0	0,0140	60 / 73	standard
ZTRACENÉ BEDNĚNÍ 25	25307	25	50 × 25	ks	25	8	50	1275	19,0	0,0190	65 / 79	standard
							40	1025				
ZTRACENÉ BEDNĚNÍ 30	25304	25	50 × 30	ks	28	8	40	1145	25,0	0,0250	71 / 86	standard
ZTRACENÉ BEDNĚNÍ 40	25305	25	50 × 40	ks	35	8	30	1075	36,0	0,0360	80 / 97	standard
ZTRACENÉ BEDNĚNÍ 50	25306	25	30 × 50	ks	26	13,33	40	1065	25,0	0,0250	67 / 81	standard

Informace o správné paletizaci je vždy uvedena v cenové nabídce prodejce.

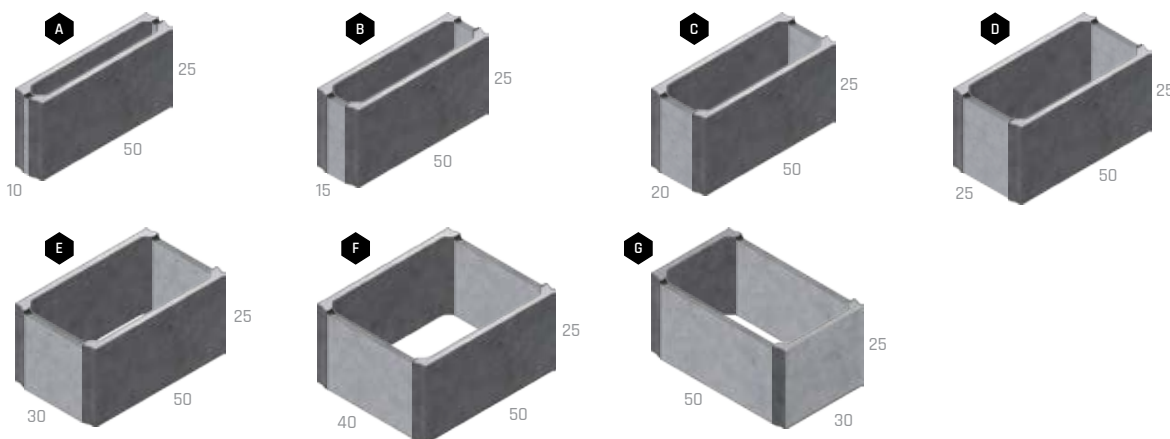

PŘÍRODNÍ

Technický list:



DOPLŇKY K PLOTŮM

Katalog
strana
160

BEZ
POPLATKU



NÁZEV	kód	výška cm	rozměry d × š cm	měrná jednotka	hmotnost kg/ks	paleta ks	hmotnost kg/paleta	DOSTUPNÉ BARVY cena za ks v Kč bez DPH/s DPH	povrch
A PATKA PLOTOVÁ PRŮBĚŽNÁ	25F01	30	20 × 20	ks	19	32	633	1 107 / 129	standard
B PODHRABOVÁ DESKA 250	25F02	24,5	234 × 5	ks	69	10	715	1 617 / 747	natur
C PODHRABOVÁ DESKA 300	25F03	24,5	284 × 5	ks	84	10	865	1 691 / 836	natur



1 PŘÍRODNÍ

Technický list:



DOPLŇKY KE ZDICÍM PRVKŮM

Katalog
strana
160

BEZ
POPLATKU



NÁZEV	kód	rozměry d / š / v (cm)	měrná jednotka	hmotnost kg/ks	paleta ks	hmotnost kg/balení	cena za ks v Kč bez DPH/s DPH
A DRŽÁK VÝPLNĚ KRAJOVÝ	28110	27,5 × 4 × 0,5	ks	0,5	VL	0,5	140 / 169
B DRŽÁK VÝPLNĚ PRŮBĚŽNÝ	28111	55 × 4 × 0,5	ks	0,5	VL	0,5	187 / 226
C ZDICÍ ŠABLONA PRŮBĚŽNÁ	28112	120 × 19 × 1	ks	0,5	VL	0,5	289 / 350
D ZDICÍ ŠABLONA SLOUPKOVÁ 39 / 19	28113	39 × 19 × 1	ks	0,5	VL	0,5	289 / 350
E ZDICÍ ŠABLONA SLOUPKOVÁ 39 / 39	28114	39 × 39 × 1	ks	0,5	VL	0,5	289 / 350
F ZDICÍ ŠABLONA PRO SVISLOU SPÁRU	28115	19 × 19 × 1	ks	0,25	VL	0,25	289 / 350
G PANT	38116	5,5 × 4 × 10	ks	0,25	VL	0,25	140 / 169
H STAVĚCÍ PANT	38117	8 × 5 × 10	ks	0,25	VL	0,25	796 / 963
I DRŽÁK PLOTOVÉ VÝPLNĚ	38118	4 × 4 × 4	ks	0,5	VL	0,5	42 / 51

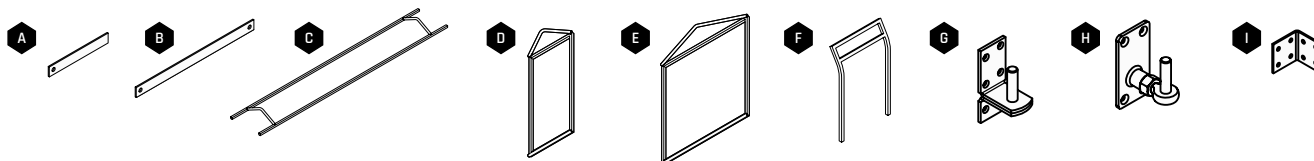

JEDNOKROKOVÁ ZDICÍ A SPÁROVACÍ MALTA

Katalog
strana
160

BEZ
POPLATKU



NÁZEV	kód	měrná jednotka	balení kg	paleta ks	spotřeba kg/bm	cena za balení v Kč bez DPH/s DPH
JEDNOKROKOVÁ ZDICÍ A SPÁROVACÍ MALTA	38137	balení	40	30	3,80*	262 / 317

* Uvedená spotřeba je pouze orientační.

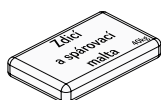

SWAHOVÉ TVÁRNICE A OPĚRNÉ STĚNY

MURÁNO



Název	kód	výška cm	rozměry d × š cm	měrná jednotka	hmotnost kg/ks	spotřeba ks/m ²	paleta ks	hmotnost kg/paleta	DOSTUPNÉ BARVY cena za ks v Kč bez DPH/s DPH			povrch
A MURÁNO 7 / 25 ZÁKLADNÍ KÁMEN	25916	7	25 × 25	ks	8,5	57,14	120	1 045	1 2 3 4 5 51 / 62	6 7 9 59 / 71	8 67 / 81	standard - štípaný
B MURÁNO 7 / 25 KONCOVÝ 3/4 KÁMEN	25917	7	18,7 × 25	ks	6,5	-	96	649	1 2 3 4 5 52 / 63	6 7 9 61 / 74	8 70 / 85	standard - štípaný
C MURÁNO 7 / 25 KONCOVÝ 1/4 KÁMEN	25918	7	6,3 × 25	ks	2,2	-	128	307	1 2 3 4 5 21 / 25	6 7 9 26 / 31	8 31 / 38	standard - štípaný
D MURÁNO 14 / 25 ZÁKLADNÍ KÁMEN	25904	14	44 × 25	ks	30	16,23	32	985	1 2 3 4 5 144 / 174	6 7 9 177 / 214	8 205 / 248	standard - štípaný
E MURÁNO 14 / 25 KONCOVÝ 3/4 KÁMEN	25905	14	33 × 25	ks	22,2	-	48	1 091	1 2 3 4 5 150 / 182	6 7 9 180 / 218	8 213 / 258	standard - štípaný
F MURÁNO 14 / 25 KONCOVÝ 1/4 KÁMEN	25906	14	11 × 25	ks	8	-	64	537	1 2 3 4 5 64 / 77	6 7 9 78 / 94	8 100 / 121	standard - štípaný
G MURÁNO 21 / 25 ZÁKLADNÍ KÁMEN	25910	21	48 × 25	ks	49	9,92	24	1 201	1 2 3 4 5 241 / 292	6 7 9 277 / 335	8 319 / 386	standard - štípaný
H MURÁNO 21 / 25 KONCOVÝ 3/4 KÁMEN	25911	21	36 × 25	ks	37,7	-	32	1 232	1 2 3 4 5 259 / 313	6 7 9 310 / 375	8 347 / 420	standard - štípaný
I MURÁNO 21 / 25 KONCOVÝ 1/4 KÁMEN	25912	21	12 × 25	ks	12	-	96	1 177	1 2 3 4 5 78 / 94	6 7 9 92 / 111	8 107 / 129	standard - štípaný
J MURÁNO 7 OBLOUKOVÝ KÁMEN I, II, III*		7	30-37 × 25 23-30 × 25 16-23 × 25	vrstva	118	-	10 vrstev 40 40 40	1 205	1 2 3 4 5 629 / 761	6 7 9 749 / 906	8 799 / 967	standard - štípaný
K MURÁNO 14 OBLOUKOVÝ KÁMEN I, II, III*		14	30-37 × 25 23-30 × 25 16-23 × 25	vrstva	236	-	5 vrstev 20 20 20	1 205	1 2 3 4 5 1 249 / 1 511	6 7 9 1 499 / 1 814	8 1 599 / 1 935	standard - štípaný
L MURÁNO 7 / 35 STRÍŠKA	25923	7	25 × 35	ks	13	4 ks/bm	90	1 195	1 2 3 4 5 59 / 71	6 7 9 71 / 86	8 78 / 94	standard - štípaný

1 PÍSKOVÁ

2 ČERNO-BÍLÁ

3 CIHLOVO-ČERNÁ

4 LATTE

5 ŠEDO-ČERNÁ

6 ALBIA

7 BAHIA

8 GRANIA

9 SABIA

výrobek je oboustranně štípaný

výrobek je trojstranně štípaný

* Obloukové kameny Muráno se neprodávají jednotlivě. Vrstva obsahuje 4 ks jednotlivých kamenů.

Technický list:

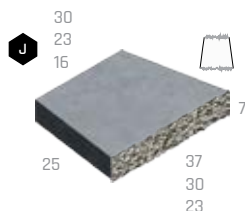
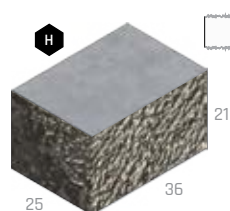
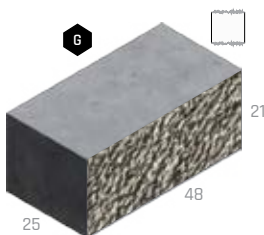
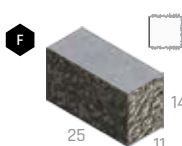
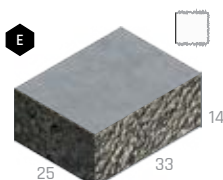
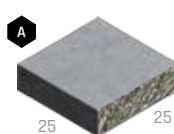



GABON

Katalog strana
164

BEZ
POPLATKU

PUR

DAP

G

NÁZEV	kód	výška cm	rozměry d × š cm	měrná jednotka	hmotnost kg/ks	spotřeba ks/m ²	paleta ks	hmotnost kg/paleta	DOSTUPNÉ BARVY cena za ks v Kč bez DPH/s DPH	povrch
A GABON 7 / 25 ZÁKLADNÍ KÁMEN	25406	7	25 × 25	ks	9	57,14	120	1105	1 2 54 / 55	standard - štípaný, otloukaný
B GABON 7 / 25 KONCOVÝ 3/4 KÁMEN	25407	7	18,7 × 25	ks	6,5	-	120	805	1 2 55 / 67	standard - štípaný, otloukaný
C GABON 7 / 25 KONCOVÝ 1/4 KÁMEN	25408	7	6,3 × 25	ks	2,2	-	240	553	1 2 23 / 28	standard - štípaný, otloukaný
D GABON 14 / 25 ZÁKLADNÍ KÁMEN	25409	14	44 × 25	ks	30	16,23	36	1105	1 2 150 / 182	standard - štípaný, otloukaný
E GABON 14 / 25 KONCOVÝ 3/4 KÁMEN	25410	14	33 × 25	ks	22,2	-	48	1091	1 2 156 / 189	standard - štípaný, otloukaný
F GABON 14 / 25 KONCOVÝ 1/4 KÁMEN	25411	14	11 × 25	ks	7,4	-	64	499	1 2 67 / 81	standard - štípaný, otloukaný
G GABON 21 / 25 ZÁKLADNÍ KÁMEN	25412	21	48 × 25	ks	49	9,92	24	1201	1 2 249 / 301	standard - štípaný, otloukaný
H GABON 21 / 25 KONCOVÝ 3/4 KÁMEN	25413	21	36 × 25	ks	37,7	-	32	1231	1 2 259 / 313	standard - štípaný, otloukaný
I GABON 21 / 25 KONCOVÝ 1/4 KÁMEN	25414	21	12 × 25	ks	12	-	96	1177	1 2 81 / 98	standard - štípaný, otloukaný
J GABON 7 / 35 STRÍŠKA	25415	7	25 × 35	ks	12	4 ks/bm	90	1105	1 2 62 / 75	standard - štípaný, otloukaný

výrobek je oboustranně štípaný

výrobek je trojstranně štípaný

1 BLANCO

2 PRETO

Technický list:

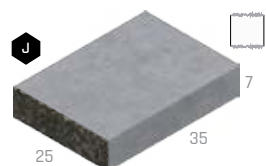
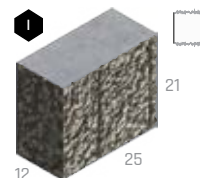
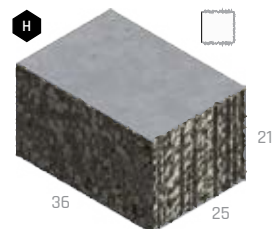
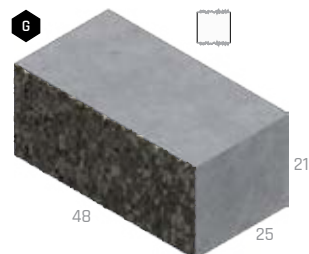
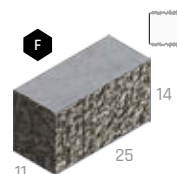
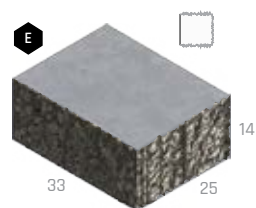
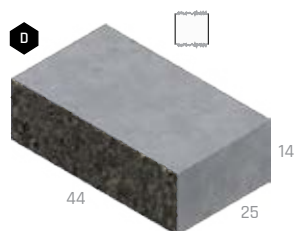
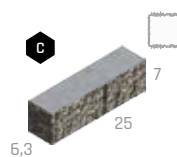
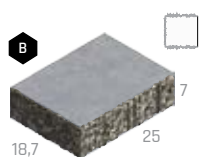
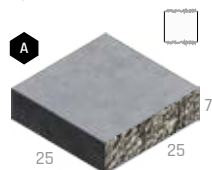



SWAHOBLOK

Katalog
strana
165

BEZ
POPLATKU

PUR

DAP



NÁZEV	kód	výška cm	rozměry d × š cm	měrná jednotka	hmotnost kg/ks	spotřeba ks/m ²	paleta ks	hmotnost kg/paleta	DOSTUPNÉ BARVY cena za ks v Kč bez DPH/s DPH	povrch
A SWAHOBLOK VELKÝ ZKOSENÝ	25801	14	40 × 22	ks	22	17,86	48	1 081	1 2 3 4 5 149 / 180	standard - štípaný
B SWAHOBLOK VELKÝ ROVNÉ ČELO	25804	14	44 × 22	ks	23,5	16,23	48	1 153	1 2 3 4 5 149 / 180	standard - štípaný
C SWAHOBLOK MALÝ ZKOSENÝ	25802	10	30 × 20	ks	10	33,33	96	985	1 2 3 4 5 87 / 105	standard - štípaný
D SWAHOBLOK MALÝ ROVNÉ ČELO	25803	10	33 × 20	ks	11	30,30	96	1 081	1 2 3 4 5 87 / 105	standard - štípaný

1 PÍSKOVÁ 2 ČERNO-BÍLÁ 3 CIHLOVO-ČERNÁ 4 LATTE 5 ŠEDO-ČERNÁ

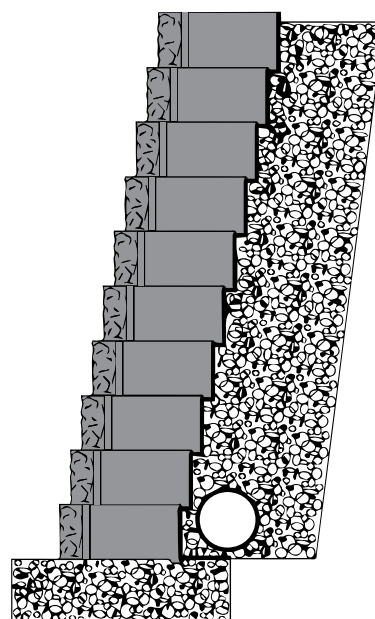
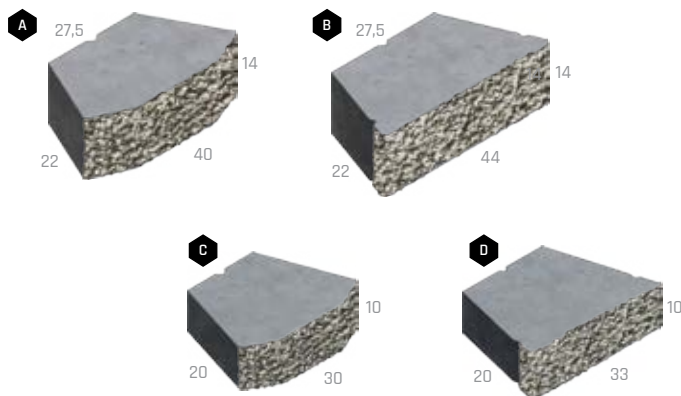

Technický list:

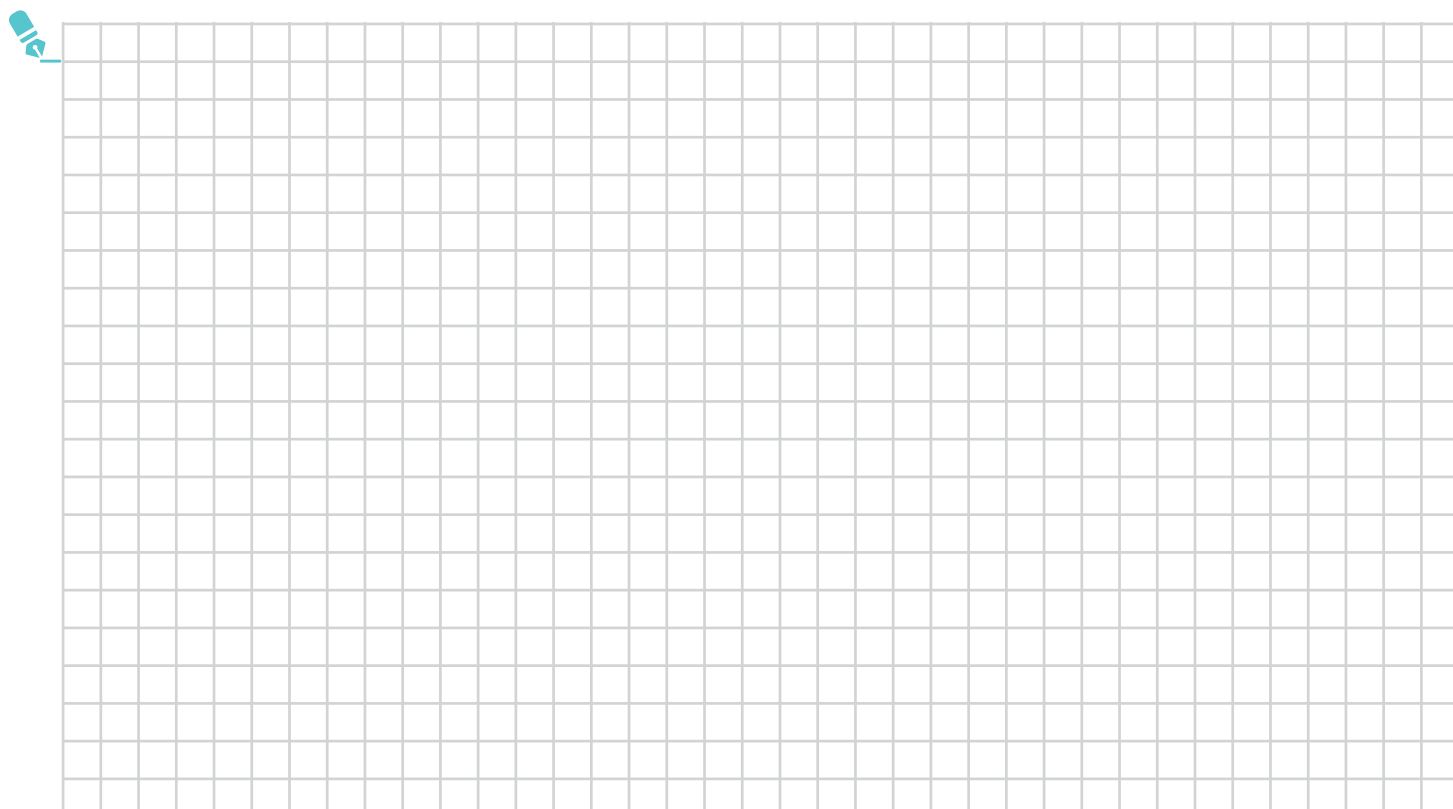



svahové tvárnice

Katalog
strana
166



NÁZEV	kód	výška cm	rozměry d × s cm	měrná jednotka	hmotnost kg/ks	spotřeba ks/m ²	paleta ks	hmotnost kg/paleta	DOSTUPNÉ BARVY cena za ks v Kč bez DPH/s DPH	povrch
A SVAHOVÁ TVÁRNICE HLADKÁ	24202	14	29,5 × 29,5	ks	12,5	17	84	1 075	1 64 / 77 2 3 4 81 / 98	standard
B SVAHOVÁ TVÁRNICE ŠTÍPANÁ	24201	14	29,5 × 30	ks	12,8	17	84	1 100	1 81 / 98 2 3 4 96 / 116	standard - štípaný
C PLASTOVÉ DNO SVAHOVÉ TVÁRNICE HLADKÉ A ŠTÍPANÉ	34204	0,5	28 × 18	ks	0,11	-	VL	0,11	47 / 57	plast
D SVAHOVÁ TVÁRNICE LADENNA	24211	19	33 × 31	ks	15,5	13,4	54	862	1 89 / 108 2 3 4 106 / 128	standard - hrubozrný
E SVAHOVÁ TVÁRNICE DELTA MALÁ	24208	20	30 × 23	ks	13,5	16,7	72	997	1 69 / 83 2 3 4 87 / 105	standard - hrubozrný
F SVAHOVÁ TVÁRNICE DELTA VELKÁ	24207	25	48 × 38	ks	35,8	10,4	20	741	1 164 / 198 2 3 4 195 / 236	standard - hrubozrný
G SVAHOVÁ TVÁRNICE QUADRA MALÁ	24210	25	30 × 40	ks	34	10	36	1 249	1 173 / 209 2 3 4 210 / 254	standard - hrubozrný
H SVAHOVÁ TVÁRNICE QUADRA VELKÁ	24209	25	60 × 40	ks	53	6,7	20	1 085	1 226 / 273 2 3 4 280 / 339	standard - hrubozrný
I PLASTOVÉ DNO SVAHOVÉ TVÁRNICE QUADRA	34203	0,5	28 × 18	ks	-	-	VL	-	54 / 65	plast
J SVAHOVÁ TVÁRNICE OKTÁVA	24205	25	57 × 38,5	ks	41,3	10	20	851	1 195 / 236 2 3 4 241 / 292	standard - hrubozrný
K PLASTOVÉ DNO SVAHOVÉ TVÁRNICE OKTÁVA	34206	0,5	16 × 22,5	ks	0,085	-	VL	0,085	51 / 62	plast

Pro SVAHOVOU TVÁRNICI QUADRA VELKÁ a OKTÁVA jsou určena 2 plastová dna/ks. Pro SVAHOVOU TVÁRNICI QUADRA MALÁ 1 plastové dno/ks. Spotřeba svahových tvárnic je uvedena včetně spár (12 cm) mezi jednotlivými prvky, tento počet se může v závislosti na jejich velikosti lišit.

1 PŘÍRODNÍ 2 ČERVENÁ 3 HNĚDÁ 4 OKROVÁ



Technický list
DELTA:



Technický list
HLADKÉ:



Technický list
LADENNA:



Technický list
OKTÁVA:



Technický list
QUADRA:

OPĚRNÉ STĚNY L

Katalog
strana
168



NÁZEV	kód	výška cm	rozměry d × š cm	měrná jednotka	hmotnost kg/ks	spotřeba ks/bm	paleta ks	hmotnost kg/paleta	DOSTUPNÉ BARVY cena za ks v Kč bez DPH/s DPH	povrch
A OPĚRNÁ STĚNA L PŘÍMÁ 60	24401	60	50 × 60	ks	158	2	4	657	1 3 783 / 4 577	natur
B OPĚRNÁ STĚNA L PŘÍMÁ 80	24402	80	50 × 60	ks	182	2	4	753	1 4 013 / 4 856	natur
C OPĚRNÁ STĚNA L PŘÍMÁ 100	24403	100	50 × 60	ks	220	2	4	905	1 4 473 / 5 412	natur
D OPĚRNÁ STĚNA L PŘÍMÁ 120	24404	120	50 × 60	ks	246	2	4	1 009	1 4 715 / 5 705	natur
E OPĚRNÁ STĚNA L VNĚJŠÍ ROHOVÁ 60	24405	60	60 × 60	ks	253	2	4	1 037	1 5 048 / 6 108	natur
F OPĚRNÁ STĚNA L VNĚJŠÍ ROHOVÁ 80	24406	80	60 × 60	ks	315	2	4	1 285	1 5 623 / 6 804	natur
G OPĚRNÁ STĚNA L VNĚJŠÍ ROHOVÁ 100	24407	100	60 × 60	ks	377	2	4	1 533	1 6 083 / 7 360	natur
H OPĚRNÁ STĚNA L VNĚJŠÍ ROHOVÁ 120	24408	120	60 × 60	ks	440	2	4	1 785	1 6 658 / 8 056	natur

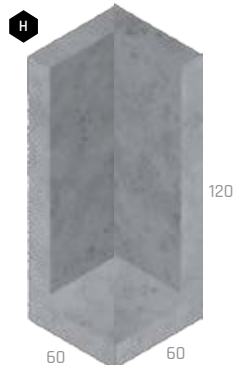
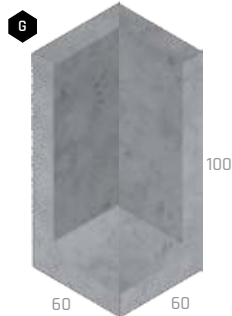
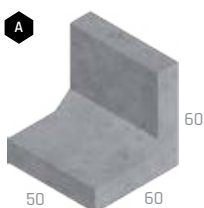

1 PŘÍRODNÍ

Technický list:





ZAHRADNÍ ARCHITEKTURA



TRUHLÍKY

Katalog
strana
170

BEZ
POPLÁTKU



NÁZEV	kód	výška cm	rozměry d × š cm	měrná jednotka	hmotnost kg/ks	paleta ks	hmotnost kg/paleta	DOSTUPNÉ BARVY cena za ks v Kč bez DPH/s DPH	povrch
A TRUHLÍK DAVID	26109	17	50 × 17	ks	20	8	185	1 974 / 1 179	natur - vymývaný
B TRUHLÍK ALEXANDR	26110	28	76 × 28	ks	74	4	321	1 2 236 / 2 706	natur - vymývaný
C TRUHLÍK CAESAR	26111	33	76 × 38	ks	93	3	304	1 2 845 / 3 442	natur - vymývaný
D TRUHLÍK SAMSON	26112	50	100 × 60	ks	320	1	345	1 4 669 / 5 649	natur - vymývaný

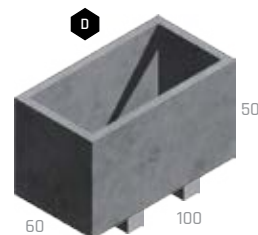
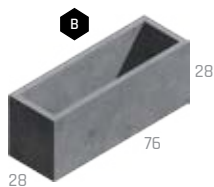

1 DUNA J 4-8



Technický list
DAVID:



Technický list
ALEXANDR:



Technický list
CAESAR:



Technický list
SAMSON:



KVĚTINÁČE

Katalog
strana
171

BEZ
POPLÁTKU



NÁZEV	kód	výška cm	rozměry d × š cm	měrná jednotka	hmotnost kg/ks	paleta ks	hmotnost kg/paleta	DOSTUPNÉ BARVY cena za ks v Kč bez DPH/s DPH	povrch
A KVĚTINÁČ LEA I.	26128	40	40 × 40	ks	85	3	280	1 1 551 / 1 877 2 3 2 018 / 2 442	natur
B KVĚTINÁČ LEA II.	26129	40	80 × 40	ks	185	2	395	1 3 110 / 3 763 2 3 3 400 / 4 114	natur
C KVĚTINÁČ VINCI I.	26123	40	40 × 40	ks	66	3	223	1 1 551 / 1 877 2 3 2 018 / 2 442	natur
D KVĚTINÁČ VINCI II.	26124	60	40 × 40	ks	95	3	310	1 1 864 / 2 255 2 3 2 174 / 2 631	natur
E KVĚTINÁČ VINCI III.	26125	80	40 × 40	ks	125	3	400	1 2 174 / 2 631 2 3 2 486 / 3 008	natur
F KVĚTINÁČ BELLA I.	26130	55	Ø 44	ks	71	3	238	1 2 174 / 2 631 2 3 2 486 / 3 008	natur
G KVĚTINÁČ BELLA II.	26131	72	Ø 57,6	ks	120	2	265	1 3 596 / 4 351 2 3 4 253 / 5 146	natur



1 PŘÍRODNÍ

2 CIHLOVÁ

3 ANTRACIT



Technický list
LEA:



Technický list
VINCI:



Technický list
BELLA:

KVĚTINÁČ DIRECT

Katalog
strana
186

BEZ
POPLATKU



NÁZEV	kód	výška cm	rozměry d × š cm	měrná jednotka	hmotnost kg/ks	paleta ks	hmotnost kg/balení	DOSTUPNÉ BARVY cena za ks v Kč bez DPH/s DPH	povrch
KVĚTINÁČ DIRECT	26810	85	50 × 50	ks	284	2	593	1 5 449 / 6 593	natur



1 PŘÍRODNÍ

Technický list:



KVĚTINÁČE – VZOR DUB

Katalog
strana
172

BEZ
POPLATKU

DEP



NÁZEV	kód	výška cm	rozměry d × š cm	měrná jednotka	hmotnost kg/ks	paleta ks	hmotnost kg/balení	DOSTUPNÉ BARVY cena za ks v Kč bez DPH/s DPH	povrch
A KVĚTINÁČ I. DUB	29141	80	48 × 48	ks	184	1	209	1 2 3 6 229 / 7 537	natur - reliéfní
B KVĚTINÁČ II. DUB	29142	40	96 × 48	ks	144	1	169	1 2 3 5 915 / 7 157	natur - reliéfní

Výrobek věrně imituje přírodní materiál, proto je žádoucí, aby nebyla barva výrobku jednotná.

1 ARKTIC

2 SVĚTLÝ

3 TMAVÝ

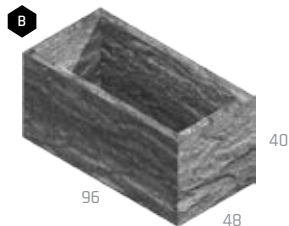

Technický list:



KVĚTINÁČE – NATUR PATINA

Katalog
strana
173

BEZ
POPLATKU



NÁZEV	kód	výška cm	rozměry d × š cm	měrná jednotka	hmotnost kg/ks	paleta ks	hmotnost kg/paleta	DOSTUPNÉ BARVY cena za ks v Kč bez DPH/s DPH	povrch
A KVĚTINÁČ DWARF	26120	25	50 × 30	ks	38	VL	38	1 2 962 / 3 584	natur - reliéfní
B KVĚTINÁČ TROLL	29343	80	50 × 50	ks	180	2	385	1 6 229 / 7 537	natur - reliéfní
C KVĚTINÁČ ELF	29344	40	100 × 50	ks	170	1	195	1 5 915 / 7 157	natur - reliéfní
D KVĚTINÁČ HOBIT	29345	20	74 × 74	ks	110	1	135	1 4 669 / 5 649	natur - reliéfní

Výrobek věrně imituje přírodní materiál, proto je žádoucí, aby nebyla barva výrobku jednotná.

1 NATUR PATINA

Technický list:

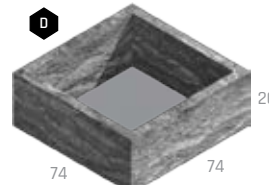
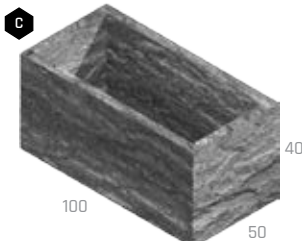
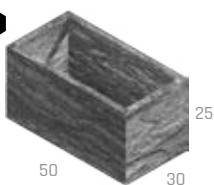

ZÁHONY - VZOR DUB



NÁZEV	kód	výška cm	rozměry d × š cm	měrná jednotka	hmotnost kg/ks	paleta ks	hmotnost kg/balení	DOSTUPNÉ BARVY cena za ks v Kč bez DPH/s DPH	povrch
A ZÁHON I. DUB	29143	75	126 × 126	ks	472	1	497	 10 835 / 13 110	natur - reliéfní
B ZÁHON II. DUB	29144	75	126 × 101	ks	439	1	464	 10 523 / 12 733	natur - reliéfní
C ZÁHON III. DUB	29145	75	235 × 126	ks	696	1	721	 15 575 / 18 846	natur - reliéfní
D ZÁHON IV. DUB	29146	75	235 × 101	ks	660	1	685	 15 262 / 18 467	natur - reliéfní
E ZÁHON V. DUB	29147	75	126 × 126	ks	534	1	559	 13 486 / 16 318	natur - reliéfní
F ZÁHON VI. DUB	29148	75	186 × 102	ks	588	1	613	 14 016 / 16 959	natur - reliéfní

Výrobek věrně imituje přírodní materiál, proto je žádoucí, aby nebyla barva výrobku jednotná.

1 ARKTIC

2 SVĚTLÝ

3 TMAVÝ

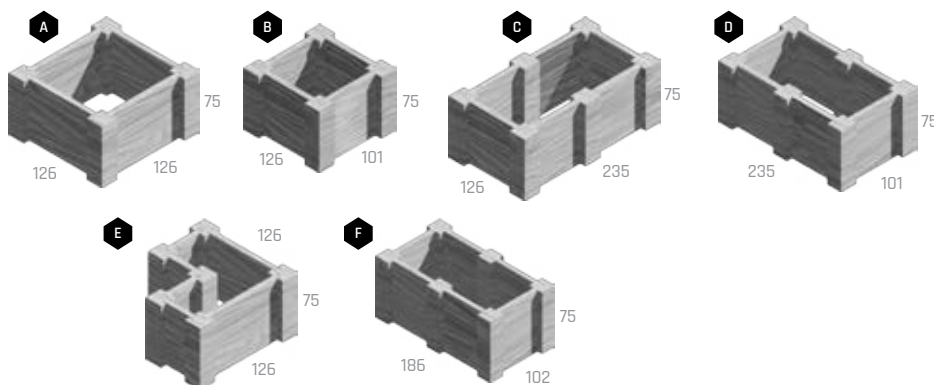

Technický list:



ZVÝŠENÉ ZÁHONY - NATUR PATINA



NÁZEV	kód	výška cm	rozměry d × š cm	měrná jednotka	hmotnost kg/ks	paleta ks	hmotnost kg/paleta	DOSTUPNÉ BARVY cena za ks v Kč bez DPH/s DPH	povrch
A ZVÝŠENÝ ZÁHON 90	29346	90	205 × 115	ks	600	1	625	 14 803 / 17 912	natur - reliéfní
B ZVÝŠENÝ ZÁHON 60	29347	60	205 × 115	ks	400	1	425	 10 905 / 13 195	natur - reliéfní
C ZVÝŠENÝ ZÁHON 30	29348	30	205 × 115	ks	200	1	225	 5 449 / 6 593	natur - reliéfní
D PRODLUŽOVACÍ SET 90	29353	90	193 × 115	ks	375	1	400	 10 905 / 13 195	natur - reliéfní
E PRODLUŽOVACÍ SET 60	29354	60	193 × 115	ks	250	1	275	 8 567 / 10 366	natur - reliéfní

Výrobek věrně imituje přírodní materiál, proto je žádoucí, aby nebyla barva výrobku jednotná.

1 NATUR PATINA

Technický list:

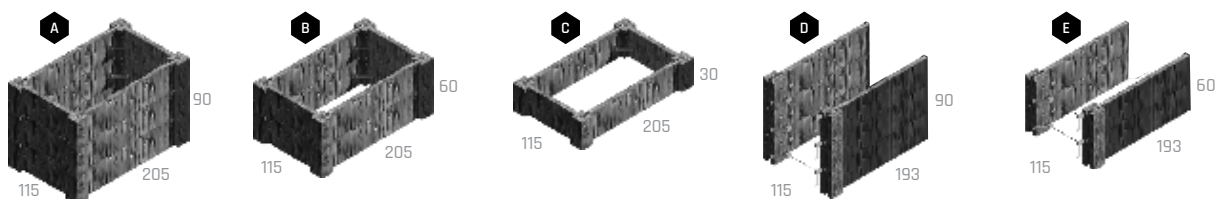

NÁŠLAPY S VÝSEČÍ

Katalog strana
176



BEZ
POPLATKU



NÁZEV	kód	výška cm	rozměry d x š cm	měrná jednotka	hmotnost kg/ks	spotřeba ks/bm	paleta ks	hmotnost kg/paleta	DOSTUPNÉ BARVY cena za ks v Kč bez DPH/s DPH			povrch
A NÁŠLAP S VÝSEČÍ 40	26502	5	Ø 40	ks	12	3,34	60	745	1 2 218 / 264	3 4 5 6 303 / 367	7 8 503 / 609	natur - vymývaný
B NÁŠLAP S VÝSEČÍ 50	26505	5	Ø 50	ks	19	2,67	40	785	1 2 235 / 284	3 4 5 6 319 / 386	7 8 550 / 666	natur - vymývaný
C NÁŠLAP S VÝSEČÍ 60	26508	5	Ø 60	ks	27	2,23	20	565	1 2 474 / 574	3 4 5 6 630 / 762	7 8 930 / 1 125	natur - vymývaný
D NÁŠLAP S VÝSEČÍ 80	26511	5	Ø 80	ks	48	1,67	10	505	1 2 630 / 762	3 4 5 6 818 / 990	7 8 1 230 / 1 488	natur - vymývaný

1 DUNAJ 4-8

2 DUNAJ 10-16

3 ARKTIK

4 ESENCE

5 VULCANO

6 LAVA N

7 LAVA LUMINA N

8 ARKTIK LUMINA N

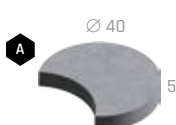

Technický list:



NÁŠLAPY KRUHOVÉ

Katalog strana
176



BEZ
POPLATKU



NÁZEV	kód	výška cm	rozměry d x š cm	měrná jednotka	hmotnost kg/ks	paleta ks	hmotnost kg/paleta	DOSTUPNÉ BARVY cena za ks v Kč bez DPH/s DPH			povrch
A NÁŠLAP KRUHOVÝ 40	26516	5	Ø 40	ks	14	60	865	1 2 218 / 264	3 4 5 303 / 367	natur - vymývaný	
B NÁŠLAP KRUHOVÝ 50	26517	5	Ø 50	ks	21	20	445	1 2 235 / 284	3 4 5 319 / 386	natur - vymývaný	
C NÁŠLAP KRUHOVÝ 60	26518	5	Ø 60	ks	31	20	645	1 2 474 / 574	3 4 5 630 / 762	natur - vymývaný	
D NÁŠLAP KRUHOVÝ 80	26519	5	Ø 80	ks	55	10	575	1 2 630 / 762	3 4 5 818 / 990	natur - vymývaný	

1 DUNAJ 4-8

2 DUNAJ 10-16

3 ARKTIK

4 ESENCE

5 VULCANO

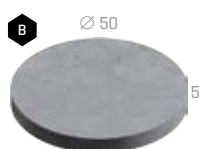

Technický list:



NÁŠLAP KRUHOVÝ – VZOR SMRK

Katalog
strana
177



BEZ
POPLÁTKU

DEP



NÁZEV	kód	výška cm	rozměry d × š cm	měrná jednotka	hmotnost kg/ks	paleta ks	hmotnost kg/balení	DOSTUPNÉ BARVY cena za ks v Kč bez DPH/s DPH	povrch
NÁŠLAP 37 cm SMRK	29137	4	Ø 37	ks	10	36	385	1 2 3 427 / 517	natur - reliefní

Výrobek věrně imituje přírodní materiál, proto je žádoucí, aby nebyla barva výrobku jednotná.

1 ARKTIC

2 SVĚTLÝ

3 TMAVÝ



Technický list:



NÁŠLAP A VÝSEČ – NATUR PATINA

Katalog
strana
177



BEZ
POPLÁTKU



NÁZEV	kód	výška cm	rozměry d cm	měrná jednotka	hmotnost kg/ks	paleta ks	hmotnost kg/paleta	DOSTUPNÉ BARVY cena za ks v Kč bez DPH/s DPH	povrch
A NÁŠLAP	29313	5	Ø 48	ks	13,5	15	228	1 461 / 558	natur - reliefní
B VÝSEČ 50	29315	5	Ø 50	ks	19,0	40	785	1 586 / 709	natur - reliefní

Výrobek věrně imituje přírodní materiál, proto je žádoucí, aby nebyla barva výrobku jednotná.

1 NATUR PATINA

Technický list:

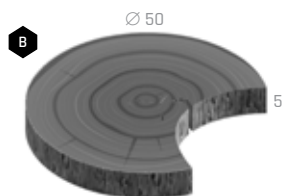

NÁŠLAPY BŘIDLICE

Katalog
strana
178



BEZ
POPLATKU



NÁZEV	kód	výška cm	rozměry d × š cm	měrná jednotka	hmotnost kg/ks	paleta ks	hmotnost kg/paleta	DOSTUPNÉ BARVY cena za ks v Kč bez DPH /s DPH	povrch
A NÁŠLAP BŘIDLICE I.	26535	4	54,5 × 41,5	ks	16	15	265	319 / 386	natur - reliéfní
B NÁŠLAP BŘIDLICE II.	26536	4	45 × 44,5	ks	13	15	220	311 / 376	natur - reliéfní
C NÁŠLAP BŘIDLICE III.	26537	4	47 × 33,5	ks	10	15	175	272 / 329	natur - reliéfní
D NÁŠLAP BŘIDLICE IV.	26538	4	53,5 × 38,5	ks	13,5	15	228	311 / 376	natur - reliéfní
E NÁŠLAP BŘIDLICE V.	26539	4	54,5 × 39,5	ks	14,5	15	243	311 / 376	natur - reliéfní

Výrobek věrně imituje přírodní materiál, proto je žádoucí, aby nebyla barva výrobku jednotná.

PŘÍRODNÍ

PÍSKOVÁ

KARAMELOVÁ

ANTRACIT

Technický list:

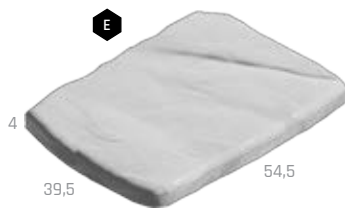
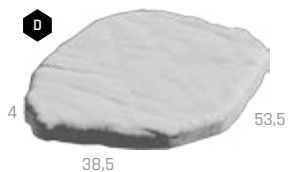
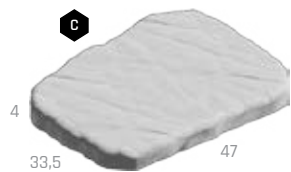

NÁŠLAPY GABRO

Katalog
strana
178



BEZ
POPLATKU



NÁZEV	kód	výška cm	rozměry d × š cm	měrná jednotka	hmotnost kg/ks	paleta ks	hmotnost kg/balení	DOSTUPNÉ BARVY cena za ks v Kč bez DPH /s DPH	povrch
A NÁŠLAP GABRO A	29410	4	45 × 44,5	ks	13	15	220	351 / 425	natur - reliéfní
B NÁŠLAP GABRO B	29411	4	53,5 × 38,5	ks	13,5	15	228	351 / 425	natur - reliéfní
C NÁŠLAP GABRO C	29412	4	54,5 × 39,5	ks	14,5	15	243	351 / 425	natur - reliéfní

Výrobek věrně imituje přírodní materiál, proto je žádoucí, aby nebyla barva výrobku jednotná.

PATINA BAZALT

PATINA PÍSKOVEC

Technický list:

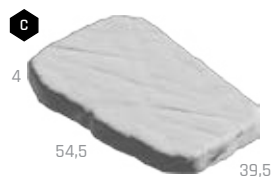
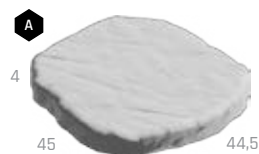

LAVIČKY A STOLY - VYMÝVANÉ

Katalog strana
179

BEZ
POPLATKU



NÁZEV	kód	výška cm	rozměry d × š cm	měrná jednotka	hmotnost kg/ks	paleta ks	hmotnost kg/paleta	DOSTUPNÉ BARVY cena za ks v Kč bez DPH/s DPH	povrch
A ZAHRADNÍ LAVIČKA S OPĚRADLEM - SEDÁK DŘEVO	26202	85	150 × 70	ks	115	5	600	1 7 319 / 8 856	natur - vymývaný
B ZAHRADNÍ STŮL - DESKA DŘEVO	26204	75	150 × 80	ks	133	1	158	1 7 786 / 9 421	natur - vymývaný
C ZAHRADNÍ STŮL - KRUHOVÝ	26224	68,5	Ø 110	ks	183	1	208	1 6 229 / 7 537	natur - vymývaný
D ZAHRADNÍ LAVICE OBLOUKOVÁ	26225	46	119 × 40	ks	105	2	235	1 3 110 / 3 763	natur - vymývaný

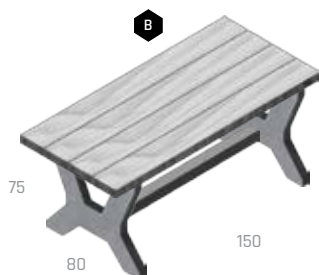
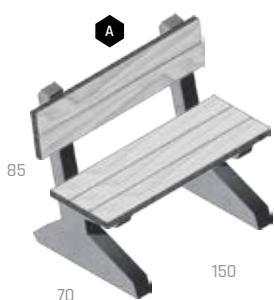

1 DUNAJ 4-8

Technický list:



STOLY, LAVICE - VZOR DUB

Katalog strana
180

DEP

BEZ
POPLATKU



NÁZEV	kód	výška cm	rozměry d × š cm	měrná jednotka	hmotnost kg/ks	paleta ks	hmotnost kg/balení	DOSTUPNÉ BARVY cena za ks v Kč bez DPH/s DPH	povrch
A STŮL I. DUB	29138	77	180 × 80	ks	399	1	424	1 2 3 13 244 / 16 025	natur - reliéfní
B LAVICE DUB	29139	43,5	180 × 39	ks	191	1	216	1 2 3 7 008 / 8 480	natur - reliéfní
C LAVICE S OPĚRADLEM DUB	29140	86	180 × 70	ks	269	1	294	1 2 3 7 786 / 9 421	natur - reliéfní

Výrobek věrně imituje přírodní materiál, proto je žádoucí, aby nebyla barva výrobku jednotná.

1 ARKTIC

2 SVĚTLÝ

3 TMAVÝ

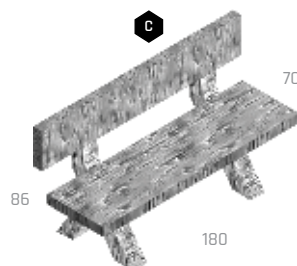
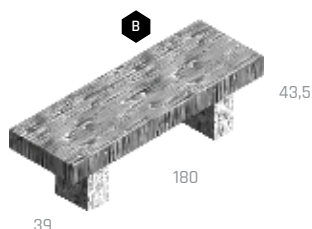
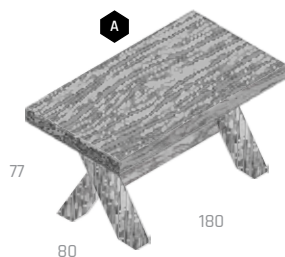

Technický list
STŮL:



Technický list
LAVICE:



STOLY, LAVICE, SEDÁK - NATUR PATINA

Katalog
strana
181

Katalog
strana
182

BEZ
POPLATKU



NÁZEV	kód	výška cm	rozměry d × š cm	měrná jednotka	hmotnost kg/ks	paleta ks	hmotnost kg/paleta	DOSTUPNÉ BARVY cena za ks v Kč bez DPH/s DPH	povrch
A LAVICE TYP PRAŽEC	29310	48	253 × 52	ks	630	1	655	1 10 905 / 13 195	natur - reliéfni
B LAVICE TYP FOŠNA 80	29355	44	80 × 39	ks	133	2	291	1 4 669 / 5 649	natur - reliéfni
C LAVICE TYP FOŠNA 120	29371	44	120 × 39	ks	175	2	375	1 5 449 / 6 593	natur - reliéfni
D LAVICE TYP FOŠNA 200	29311	44	200 × 39	ks	212	2	449	1 7 008 / 8 480	natur - reliéfni
E LAVICE TYP FOŠNA S OPĚRADLEM 120	29372	90	120 × 70	ks	248	1	273	1 6 229 / 7 537	natur - reliéfni
F LAVICE TYP FOŠNA S OPĚRADLEM 200	29341	90	200 × 70	ks	310	1	335	1 7 786 / 9 421	natur - reliéfni
G STŮL TYP FOŠNA 80	29356	79	80 × 80	ks	251	1	276	1 6 697 / 8 103	natur - reliéfni
H STŮL TYP FOŠNA 120	29373	79	120 × 80	ks	332	1	357	1 8 254 / 9 987	natur - reliéfni
I STŮL TYP FOŠNA 200	29312	79	200 × 80	ks	440	1	465	1 13 244 / 16 025	natur - reliéfni
J STŮL TYP LETOKRUH	29335	82	Ø 110	ks	350	1	375	1 10 125 / 12 251	natur - reliéfni
K SEDÁK TYP LETOKRUH	29336	50	Ø 40	ks	90	3	295	1 2 486 / 3 008	natur - reliéfni

Výrobek věrně imituje přírodní materiál, proto je žádoucí, aby nebyla barva výrobku jednotná.

1 NATUR PATINA

Technický list:

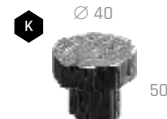
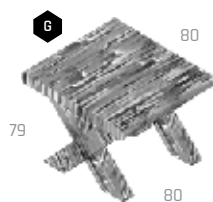
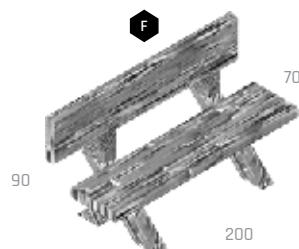
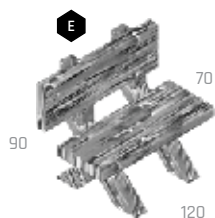
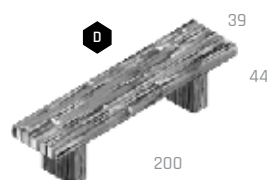
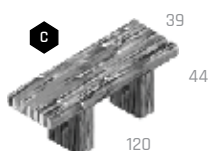
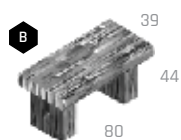
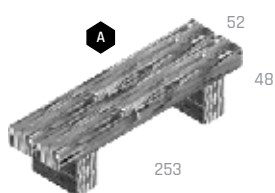

STOLY, LAVICE - MODERN

Katalog strana
183

BEZ
POPLATKU



NÁZEV	kód	výška cm	rozměry d × š cm	měrná jednotka	hmotnost kg/ks	paleta ks	hmotnost kg/balení	DOSTUPNÉ BARVY cena za ks v Kč bez DPH/s DPH	povrch
A LAVICE HEKTOR I.*	26235	46	160 × 60	ks	320	1	395	1 7 164 / 8 658	natur
B STŮL HEKTOR**	26237	78	160 × 80	ks	544	1	644	1 11 820 / 14 302	natur
C LAVICE ORU***	26C01	45	178 × 40	ks	178	1	203	1 7 900 / 9 559	natur

* LAVICE HEKTOR I. je expedována na 3 ks paletách EUR (80 × 120) cm. ** STŮL HEKTOR je expedován na 4 ks palet EUR (80 × 120) cm.
*** LAVICE ORU je dodávána v rozloženém stavu. Použijte příložený návod pro sestavení výrobku.

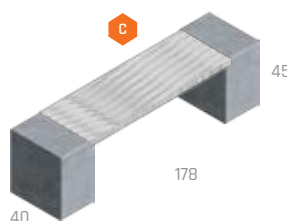
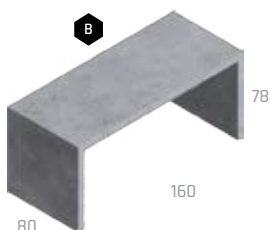
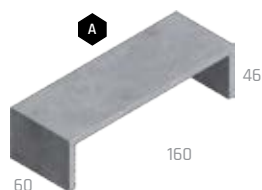

Technický list
LAVICE a STŮL HEKTOR:



1 PŘÍRODNÍ

Technický list
LAVICE ORU:



SESTAVA MOBILIÁŘE DIRECT

Katalog strana
184

Katalog strana
186

Katalog strana
188

BEZ
POPLATKU



NÁZEV	kód	výška cm	rozměry d × š cm	měrná jednotka	hmotnost kg/ks	paleta ks	hmotnost kg/balení	DOSTUPNÉ BARVY cena za ks v Kč bez DPH/s DPH	povrch
A LAVICE DIRECT SEDÁK DŘEVO S OPĚRADLEM*	26B02	80	160 × 61,5	ks	194	1	219	1 23 921 / 28 944	natur
B STŮL DIRECT VELKÝ*	26B03	75	203 × 66,5	ks	426	1	451	1 10 913 / 13 205	natur
C KRYCHLE DIRECT	26B08	50	50 × 50	ks	143	2	311	1 3 110 / 3 763	natur
D KVÁDR DIRECT	26B09	85	50 × 50	ks	284	2	593	1 4 669 / 5 649	natur
E STOJAN NA KOLO DIRECT	26B14	50	100 × 50	ks	496	1	521	1 7 786 / 9 421	natur
F ODPADKOVÝ KOŠ DIRECT	26B07	85	50 × 50	ks	284	2	593	1 5 449 / 6 593	natur
G NÁDOBA DO ODPADKOVÉHO KOŠE DIRECT	36B15	72	36 × 36	ks	4	VL	4,0	1 3 515 / 4 253	pozink

* Výrobky jsou baleny na paletě Standard (80 × 240) cm.

1 PŘÍRODNÍ

Technický list:

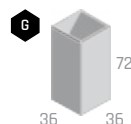
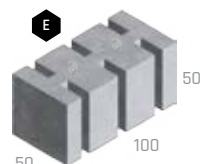
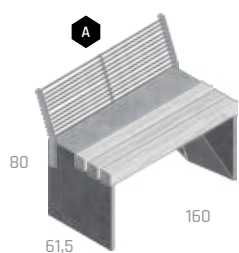

SESTAVA MOBILIÁŘE PATRIOT

Katalog strana
185

BEZ
POPLATKU



NÁZEV	kód	výška cm	rozměry d × š cm	měrná jednotka	hmotnost kg/ks	paleta ks	hmotnost kg/balení	DOSTUPNÉ BARVY cena za ks v Kč bez DPH/s DPH	povrch
A LAVICE PATRIOT SEDÁK DŘEVO*	26A01	45	200 × 40	ks	634	2	1 293	1 19 211 / 23 245	natur
B LAVICE PATRIOT*	26A02	45	200 × 40	ks	846	2	1 717	1 14 776 / 17 879	natur
C SEDÁK PATRIOT	26A03	45	40 × 40	ks	170	6	1 045	1 3 110 / 3 763	natur

* Výrobky jsou baleny na paletě Standard (80 × 240) cm.

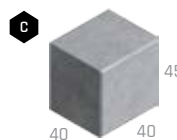

1 PŘÍRODNÍ

Technický list:



ZÁBRANY

Katalog strana
186

BEZ
POPLATKU



NÁZEV	kód	výška cm	rozměry d × š cm	měrná jednotka	hmotnost kg/ks	paleta ks	hmotnost kg/paleta	DOSTUPNÉ BARVY cena za ks v Kč bez DPH/s DPH	povrch	
A ZÁBRANA KUŽEL	26205	100	50 × 50	ks	180	2	385	1 2 112 / 2 556	2 2 642 / 3 197	natur - vymývaný
B ZÁBRANA BARIÉRA	26222	23	100 × 23	ks	105	5	550	1 1 551 / 1 877	-	natur



1 PŘÍRODNÍ

2 DUNAJ 4-8

Technický list:



STOJANY NA KOLO

Katalog strana
188

BEZ
POPLATKU



NÁZEV	kód	výška cm	rozměry d × š cm	měrná jednotka	hmotnost kg/ks	paleta ks	hmotnost kg/paleta	DOSTUPNÉ BARVY cena za ks v Kč bez DPH/s DPH	povrch	
A STOJAN NA KOLO I.	26211	20	75 × 38	ks	54	3	187	1 1 014 / 1 227	2 1 014 / 1 227	natur - vymývaný
B STOJAN NA KOLO II.	26220	30	91 × 50	ks	173	2	371	1 3 570 / 4 320	2 3 882 / 4 697	natur - vymývaný

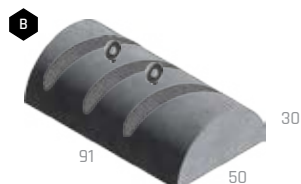
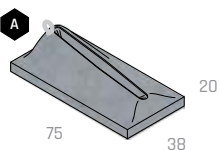

1 PŘÍRODNÍ

2 DUNAJ 4-8

Technický list:



ODPADKOVÝ KOŠ MAX

Katalog strana
187

BEZ
POPLATKU



NÁZEV	kód	výška cm	rozměry d × š cm	měrná jednotka	hmotnost kg/ks	paleta ks	hmotnost kg/paleta	DOSTUPNÉ BARVY cena za ks v Kč bez DPH/s DPH		povrch
A ODPADKOVÝ KOŠ MAX	26228	80	Ø 48	ks	150	4,0	625	1 3 352 / 4 056	2 3 3 889 / 4 706	natur - vymývaný
B POZINKOVANÁ NÁDOBA DO ODPADKOVÉHO KOŠE MAX	36230	72	Ø 37	ks	4	VL	4		2 144 / 2 594	pozink
C KRYT NA ODPADKOVÝ KOŠ MAX - BEZ POPELNÍKU	36232	20	Ø 49	ks	4	VL	4		3 110 / 3 763	pozink
D KRYT NA ODPADKOVÝ KOŠ MAX - S POPELNÍKEM	36233	20	Ø 49	ks	4,7	VL	4,7		4 203 / 5 086	pozink



1 PŘÍRODNÍ

2 DUNAJ 4-8

3 DUNAJ 10-16

Technický list:



ODPADKOVÝ KOŠ - NATUR PATINA

Katalog strana
187

BEZ
POPLATKU



NÁZEV	kód	výška cm	rozměry d × š cm	měrná jednotka	hmotnost kg/ks	paleta ks	hmotnost kg/paleta	DOSTUPNÉ BARVY cena za ks v Kč bez DPH/s DPH		povrch
A ODPADKOVÝ KOŠ	29374	80	50 × 50	ks	180	2	385	1 6 229 / 7 537		natur - reliéfni
B NÁDOBA DO ODPADKOVÉHO KOŠE	33780	70	38 × 38	ks	4	VL	4,0	3 359 / 4 064		pozink

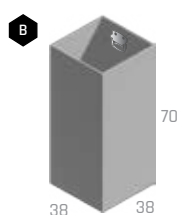
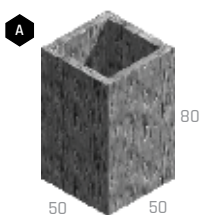

1 NATUR PATINA

Technický list:





KANALIZACE – ODVODŇOVACÍ PRVKY

ŠACHTOVÁ DNA DN 1000



NÁZEV	kód	rozměry DN / v / tl. stěny (cm)	měrná jednotka	hmotnost kg/ks	paleta ks	hmotnost kg/paleta	cena za ks v Kč bez/s DPH	povrch
A DNO ŠACHTOVÉ PRECIS 1000 / 600 / 150	27201	100 × 60 × 15	ks	1400	1	1425	9 142 / 11 062	natur
A DNO ŠACHTOVÉ PRECIS 1000 / 800 / 150	27202	100 × 80 × 15	ks	1600	1	1625	10 849 / 13 127	natur
A DNO ŠACHTOVÉ PRECIS 1000 / 1000 / 150	27209	100 × 100 × 15	ks	1800	1	1825	12 555 / 15 192	natur
A DNO ŠACHTOVÉ PRECIS 1000 / 1200 / 150	27210	100 × 120 × 15	ks	2000	1	2025	14 384 / 17 405	natur
B DNO ŠACHTOVÉ PRECIS 1000 / 1000 / 250	27203	100 × 100 × 25	ks	2500	1	2 525	14 140 / 17 109	natur
B DNO ŠACHTOVÉ PRECIS 1000 / 1200 / 250	27204	100 × 120 × 25	ks	3200	1	3 225	16 456 / 19 912	natur



1 NATUR

Technický list:



SKRUŽE KANALIZAČNÍ DN 1000 12 cm



NÁZEV	kód	rozměry DN / v (cm)	měrná jednotka	hmotnost kg/ks	paleta ks	hmotnost kg/paleta	cena za ks v Kč bez/s DPH	povrch
A SKRUŽ TBS - Q.1 1000 / 1000 / 120 SP D	27205	100 × 100	ks	1 008	1	1 033	3 474 / 4 204	standard
B SKRUŽ TBS - Q.1 1000 / 500 / 120 SP D	27206	100 × 50	ks	504	3	1 537	2 072 / 2 507	standard
C SKRUŽ TBS - Q.1 1000 / 250 / 120 SP D	27207	100 × 25	ks	252	5	1285	1 462 / 1 769	standard
TĚSNĚNÍ SKRUŽÍ 1 000 19 mm	37208	100 / -	ks	1	500	525	280 / 339	-

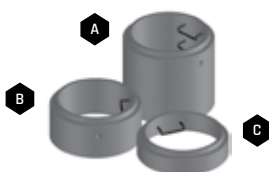

1 PŘÍRODNÍ

Technický list:



PŘECHODOVÉ DÍLCE



NÁZEV	kód	rozměry DN / v (cm)	měrná jednotka	hmotnost kg/ks	paleta ks	hmotnost kg/paleta	cena za ks v Kč bez DPH/s DPH	povrch
KÓNUS PRO ŠACHTY TBR - Q.1 1000-625 / 600 / 120 SPK D	27301	100-62,5 × 60	ks	560	2	1 145	2 413 / 2 920	standard
PŘECHODOVÁ DESKA TZK - Q.1 1000-630 / 100L	37302	100-62,5 × 15	ks	383	4	1 557	3 413 / 4 130	natur
PŘECHODOVÁ DESKA TZK - Q.1 1000-630 / 200T	27303	100-62,5 × 25	ks	480	3	1 465	4 754 / 5 752	natur



1 PŘÍRODNÍ

Technický list:



VYROVNÁVACÍ PRSTENCE



NÁZEV	kód	rozměry DN / v (cm)	měrná jednotka	hmotnost kg/ks	balení ks	hmotnost kg/paleta	cena za ks v Kč bez DPH/s DPH
A TBW - Q,1 625 / 40 / 120	37401	62,5 × 4	ks	27	17	459	304 / 368
B TBW - Q,1 625 / 60 / 120	37402	62,5 × 6	ks	40	18	720	317 / 384
C TBW - Q,1 625 / 80 / 120	37403	62,5 × 8	ks	53	14	742	353 / 427
D TBW - Q,1 625 / 100 / 120	37404	62,5 × 10	ks	68	11	748	414 / 501
E TBW - Q,1 625 / 120 / 120	37405	62,5 × 12	ks	81	9	729	450 / 545
F TBW - Q,1 625 / 60-100 / 120	37406	62,5 × 6/10	ks	53	10	530	389 / 471



POKLOPY KANALIZAČNÍ



NÁZEV	kód	rozměry Ø rámu × DN × v (cm)	měrná jednotka	hmotnost kg/ks	paleta ks	hmotnost kg/balení	cena za ks v Kč bez DPH/s DPH
A POKLOP A15 KA01 BEGU BEZ ODVĚTRÁNÍ	37501	75 × 62,5 × 7,5	ks	73	16	1 193	2 011 / 2 433
B POKLOP A15 KA02 GU BEZ ODVĚTRÁNÍ	37502	75 × 62,5 × 7,5	ks	50	16	825	2 803 / 3392
C POKLOP B125 KBB01 BEGU BEZ ODVĚTRÁNÍ	37503	75 × 62,5 × 12,5	ks	99	12	1 213	3 169 / 3 834
D POKLOP B125 KBB02 BEGU S ODVĚTRÁNÍM	37504	75 × 62,5 × 12,5	ks	94	12	1 153	3 413 / 4 130
E POKLOP B125 KBB04 GU S ODVĚTRÁNÍM	37505	75 × 62,5 × 12,5	ks	68	12	841	3 778 / 4 571
F POKLOP B125 KBB03 GU BEZ ODVĚTRÁNÍ	37506	75 × 62,5 × 12,5	ks	69	12	853	3 778 / 4 571
G POKLOP D400 KDB02 BEGU BEZ ODVĚTRÁNÍ	37507	78,5 × 62,5 × 16	ks	156	8	1 273	4 266 / 5 162
H POKLOP D400 KDB01 BEGU S ODVĚTRÁNÍM	37508	78,5 × 62,5 × 16	ks	154	8	1 257	5 729 / 6 932
I POKLOP D400 KDB05 GU BEZ ODVĚTRÁNÍ	37509	78,5 × 62,5 × 16	ks	154	8	1 257	7 192 / 8 702
J POKLOP D400 KDB03 GU S ODVĚTRÁNÍM	37510	78,5 × 62,5 × 16	ks	153	8	1 249	7 131 / 8 629

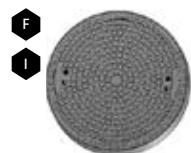
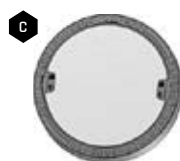
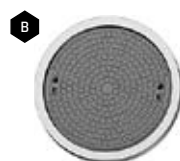
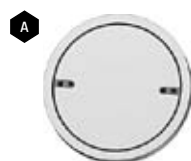

SKRUŽE STUDNIČNÍ DN 1000 9 cm



NÁZEV	kód	rozměry DN / v (cm)	měrná jednotka	hmotnost kg/ks	paleta ks	hmotnost kg/paleta	cena za ks v Kč bez DPH/s DPH	povrch
A SKRUŽ STUDNIČNÍ TBS - Q 1000 / 1000 / 90	27101	100 × 100	ks	750	1	775	2 803 / 3 392	standard
B SKRUŽ STUDNIČNÍ TBS - Q 1000 / 500 / 90	27103	100 × 50	ks	380	3	1165	1 706 / 2 064	standard
C SKRUŽ STUDNIČNÍ TBS - Q 1000 / 250 / 90	27102	100 × 25	ks	190	5	975	1 194 / 1 445	standard



1 PŘÍRODNÍ

Technický list:



VSTUPNÍ A REVIZNÍ ŠACHTY



POKLAP B125 KB03 GU
BEZ ODVĚTRÁNÍ

VYROVNÁVACÍ PRSTENEC

KÓNUS PRO ŠACHTY TBR-Q.1
1000/625-600/120 SPK D

SKRUŽ TBS-Q.1
1000 / 250 / 120 SP D

SKRUŽ TBS-Q.1
1000 / 500 / 120 SP D

SKRUŽ TBS-Q.1
1000 / 1000 / 120 SP D

ŠACHTOVÉ DNO PRECIS
1000 / 800



PŘECHODOVÁ DESKA
TZK-Q.1 1000-630/200T

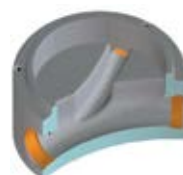

ŠACHTOVÉ DNO PRECIS
1000 / 600

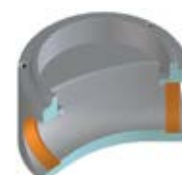

ŠACHTOVÉ DNO PRECIS
1000 / 800

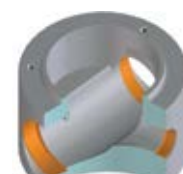

ŠACHTOVÉ DNO PRECIS
1000 / 1000



ŠACHTOVÉ DNO PRECIS
1000 / 1200

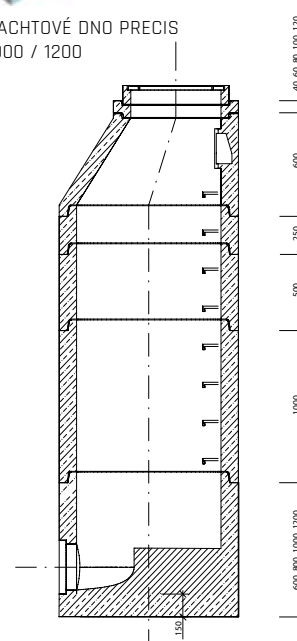

ŠACHTOVÁ DNA - dle ČSN EN 1917

- nejnovější technologie pro výrobu šachtových den
- matrice z polystyrenu pro odlévání šachtového dna je obráběna robotem KUKA s vysokou přesností
- technologie odlévání samozhutitelným betonem
- dokonalé vizuální provedení
- vynikající hydraulické vlastnosti a optimální průtok kynetou
- zakázková úprava šachtového dna s obkladem kameninou, čedičem, usazením měrného žlabu, hradítka, regulačního ventilu aj.

STANDARDNÍ PŘÍRODNÍ PŘÍRODNÍ

- spád kynetou a napojovaného potrubí 1 %
- výška žlabu v kynetě 1/2 profilu potrubí
- šachtové dno je vždy opatřeno plastovou přechodkou pro napojované potrubí
- 3× DEHA 2.5T pro snadnou manipulaci
- šachtové dno je dodáváno na paletě o rozměrech 120 × 100 cm

POKLOPY STUDNIČNÍ



NÁZEV	kód	rozměry průměr / v (cm)	měrná jednotka	hmotnost kg/sada	spotřeba sada	paleta sada	hmotnost kg/paleta	cena za sadu v Kč bez DPH/s DPH	povrch
A POKLOP STUDNIČNÍ PŮLENÝ ARMOVANÝ 80	27106	Ø 80 × 8	sada	87	L / P	1	112	1 255 / 1 519	natur
B POKLOP STUDNIČNÍ PŮLENÝ ARMOVANÝ 90	27107	Ø 90 × 8	sada	110	L / P	1	135	1 340 / 1 621	natur
C POKLOP STUDNIČNÍ PŮLENÝ ARMOVANÝ 100	27108	Ø 100 × 8	sada	140	L / P	1	165	1 438 / 1 740	natur
D POKLOP STUDNIČNÍ PŮLENÝ ARMOVANÝ 110	27109	Ø 110 × 8	sada	170	L / P	1	195	1 669 / 2 019	natur
E POKLOP STUDNIČNÍ PŮLENÝ ARMOVANÝ 120	27110	Ø 120 × 8	sada	225	L / P	1	250	1 828 / 2 212	natur
F POKLOP STUDNIČNÍ PŮLENÝ ARMOVANÝ 140	27111	Ø 140 × 8	sada	276	L / P	1	301	2 877 / 3 481	natur
G POKLOP STUDNIČNÍ PŮLENÝ ARMOVANÝ 170	27112	Ø 170 × 10	sada	535	L / P	1	560	3 522 / 4 262	natur

Ø 80, 90, 100, 110, 120, 140, 170



1 PŘÍRODNÍ

Technický list:



SKRUŽE A ZÁKRYTOVÉ DESKY – VYMÝVANÉ



NÁZEV	kód	výška cm	rozměry d × š cm	měrná jednotka	hmotnost kg/ks	spotřeba sada	paleta ks	hmotnost kg/paleta	DOSTUPNÉ BARVY cena za ks/sada v Kč bez DPH/s DPH	povrch	
A SKRUŽ 80	26702	60	80 × 8	ks	280	-	1	305	1 2 4 669 / 5 649	natur - vymývaný	
B SKRUŽ 100	26703	60	100 × 8	ks	320	-	1	345	1 2 5 449 / 6 593	3 4 5 6 229 / 7 537	natur - vymývaný
C ZÁKRYTOVÁ DESKA 100	26705	7,5	Ø 100	sada	140	L / P	1	165	1 2 3 889 / 4 706	natur - vymývaný	
D ZÁKRYTOVÁ DESKA 120	26706	7,5	Ø 120	sada	195	L / P	1	220	1 2 4 669 / 5 649	3 4 5 5 137 / 6 216	natur - vymývaný

1 DUNAJ 4-8 **2** DUNAJ 10-16 **3** ARKTIK **4** ESENCE **5** VULCANO

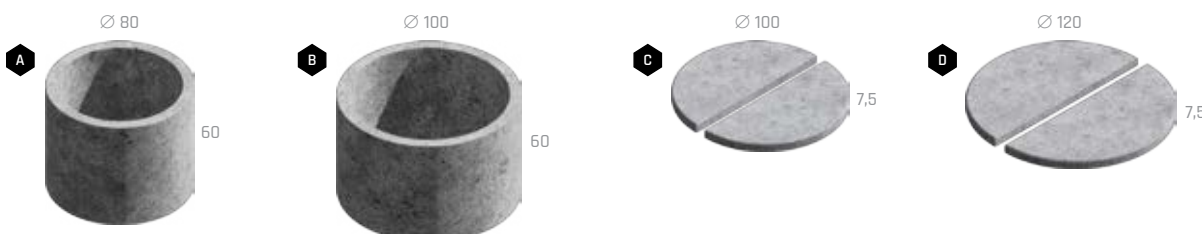

Technický list:



DEŠŤOVÉ ULIČNÍ VPUSTI



NÁZEV	kód	rozměry DN / v / T (cm)	měrná jednotka	hmotnost kg/ks	paleta ks	hmotnost kg/paleta	cena za ks v Kč bez DPH/s DPH
HORNÍ							
A DEŠŤOVÁ ULIČNÍ VPUSTĚ HORNÍ TBV-Q 450 / 195 / 5C	37901	45 × 19,5 × 5	ks	38	20	785	317 / 384
B DEŠŤOVÁ ULIČNÍ VPUSTĚ HORNÍ TBV-Q 450 / 295 / 5B	37902	45 × 29,5 × 5	ks	57	16	937	359 / 434
C DEŠŤOVÁ ULIČNÍ VPUSTĚ HORNÍ TBV-Q 450 / 570 / 5D	37903	45 × 57 × 5	ks	105	8	865	561 / 679
STŘEDNÍ							
D DEŠŤOVÁ ULIČNÍ VPUSTĚ STŘEDNÍ TBV-Q 450 / 195 / 6B	37904	45 × 19,5 × 5	ks	38	24	937	317 / 384
E DEŠŤOVÁ ULIČNÍ VPUSTĚ STŘEDNÍ TBV-Q 450 / 295 / 6A	37905	45 × 29,5 × 5	ks	56	16	921	359 / 434
F DEŠŤOVÁ ULIČNÍ VPUSTĚ STŘEDNÍ TBV-Q 450 / 570 / 6D	37906	45 × 57 × 5	ks	105	8	865	561 / 679
K DEŠŤOVÁ ULIČNÍ VPUSTĚ STŘEDNÍ S ODT. TBV-Q 450 / 350 / 3A Ø 150	37907	45 × 35 × 5	ks	73	16	1193	439 / 531
DEŠŤOVÁ ULIČNÍ VPUSTĚ STŘEDNÍ S ODT. TBV-Q 450 / 350 / 3A PVC Ø 150	37908	45 × 35 × 5	ks	75	16	1225	524 / 634
L DEŠŤOVÁ ULIČNÍ VPUSTĚ STŘEDNÍ S ODT. TBV-Q 450 / 450 / 3D Ø 200	37909	45 × 45 × 5	ks	90	12	1105	792 / 958
DEŠŤOVÁ ULIČNÍ VPUSTĚ STŘEDNÍ S ODT. TBV-Q 450 / 350 / 3A PVC Ø 200	37910	45 × 35 × 5	ks	70	16	1145	548 / 663
SPODNÍ							
M DEŠŤOVÁ ULIČNÍ VPUSTĚ SPODNÍ (KALIŠTĚ) TBV-Q 450 / 300 / 2A	37913	45 × 30 × 5	ks	71	16	1161	414 / 501
N DEŠŤOVÁ ULIČNÍ VPUSTĚ SPODNÍ S ODT. TBV-Q 450 / 330 / 1A Ø 150	37914	45 × 33 × 5	ks	78	16	1273	439 / 531
DEŠŤOVÁ ULIČNÍ VPUSTĚ SPODNÍ S ODT. TBV - Q 450 / 330 / 1A PVC Ø 150	37915	45 × 33 × 5	ks	83	16	1353	524 / 634
O DEŠŤOVÁ ULIČNÍ VPUSTĚ SPODNÍ S ODT. TBV-Q 450 / 380 / 1D Ø 200	37916	45 × 38 × 5	ks	84	12	1033	524 / 634
DEŠŤOVÁ ULIČNÍ VPUSTĚ SPODNÍ S ODT. TBV-Q 450 / 380 / 1D PVC Ø 200	37917	45 × 38 × 5	ks	87	12	1069	657 / 795
PŘECHODOVÝ DÍL							
P DEŠŤOVÁ ULIČNÍ VPUSTĚ PŘECHODOVÝ DÍL TBV-Q 450-270 / 295 / 11A	37918	45-27 × 29,5 × 5	ks	60	12	745	683 / 826
VYROVNÁVACÍ PRSTENEC							
Q DEŠŤOVÁ ULIČNÍ VPUSTĚ PRSTENEC TBV-Q 270 / 60 / 10B	37919	45-27 × 6	ks	8	50	400	195 / 236
R DEŠŤOVÁ ULIČNÍ VPUSTĚ PRSTENEC TBV-Q 390 / 60 / 10A	37920	39 × 6	ks	23	15	345	292 / 353

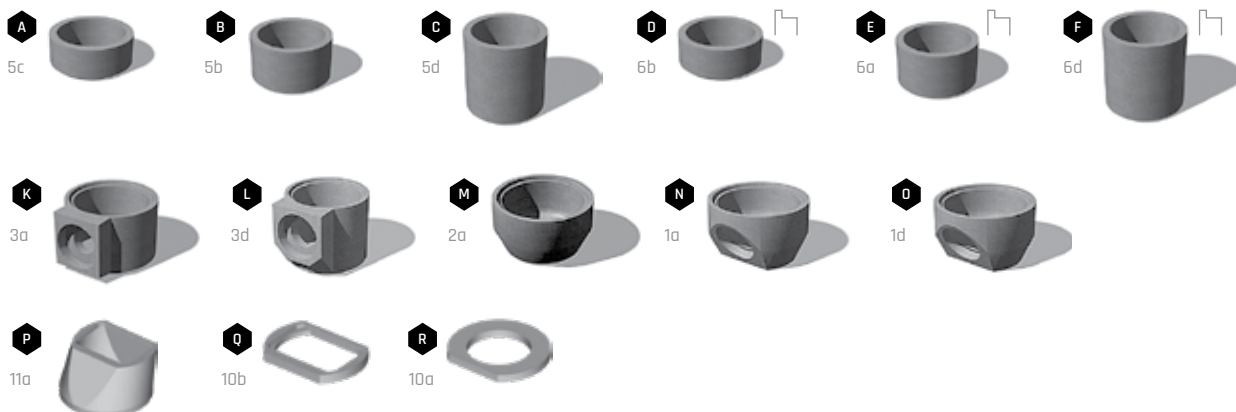

VTOKOVÉ MŘÍŽE pro uliční vpusti



NÁZEV	kód	rozměry d / š / v (cm)	měrná jednotka	hmotnost kg/ks	paleta ks	hmotnost kg/paleta	cena za ks v Kč bez DPH/s DPH
A MŘÍŽ KM 01 D400 500 / 500 ROVNÁ	37701	50,4 × 50,4 × 16	ks	97	12	1189	5 180 / 6 268
B MŘÍŽ KM 12 - EUROPA D400 500 / 500 ROVNÁ	37702	50 × 50 × 16	ks	70	16	1145	3 596 / 4 351
C MŘÍŽ KM 12P - EUROPA D400 500 / 500 ROVNÁ, S PANTEM	37703	50 × 50 × 16	ks	70	16	1145	3 778 / 4 571
D MŘÍŽ KM 18P - EUROPA D400 300 / 500 ROVNÁ, S PANTEM	37799	51,5 × 31 × 12,5	ks	37	24	913	3 050 / 3 691

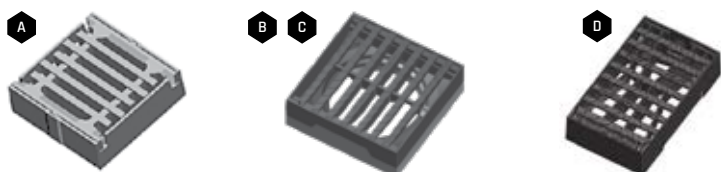

KALOVÉ KOŠE pro uliční vpusti



NÁZEV	kód	rozměry Ø / v (cm)	měrná jednotka	hmotnost kg/ks	paleta ks	hmotnost kg/paleta	cena za ks v Kč bez DPH/s DPH
A KOŠ KALOVÝ A4 - VELKÝ	37801	38,5 × 60	ks	4	36	169	1 048 / 1 268
B KOŠ KALOVÝ B1 - MALÝ	37802	38,5 × 25	ks	2,5	60	175	713 / 863
C KOŠ KALOVÝ C3 - OVÁL VELKÝ	37804	39,5-25,5 × 57,5	ks	3	52	181	1 072 / 1 297
D KOŠ KALOVÝ D1 - OVÁL MALÝ	37803	39,5-25,5 × 32,5	ks	4	40	185	840 / 1 016





ŽLABY

Katalog
strana
191



NÁZEV	kód	výška cm	rozměry d × š cm	měrná jednotka	hmotnost kg/ks	spotřeba ks/bm	paleta ks	hmotnost kg/paleta	DOSTUPNÉ BARVY cena za ks v Kč bez DPH/s DPH	povrch
A ŽLAB VELKÝ I. (HLOUBKA ŽLABU 78 MM)	21401	15,8	33 × 67	ks	42,8	3	21	924	1 102 / 123	standard
B ŽLAB VELKÝ II. (HLOUBKA ŽLABU 20 MM)	21406	10	25 × 50	ks	24,5	4	48	1 201	1 84 / 102	standard
C ŽLAB MALÝ I. (HLOUBKA ŽLABU 45 MM)	21402	9	20 × 34	ks	8,1	5	90	754	1 66 / 80	standard
D ŽLAB MALÝ II. (HLOUBKA ŽLABU 20 MM)	21403	8	25 × 21	ks	8,2	4	168	1 403	1 66 / 80	standard



1 PŘÍRODNÍ

Technický list:



ŽLABY – VZOR DUB

Katalog
strana
192



NÁZEV	kód	výška cm	rozměry d × š cm	měrná jednotka	hmotnost kg/ks	spotřeba ks/bm	paleta ks	hmotnost kg/balení	DOSTUPNÉ BARVY cena za ks v Kč bez DPH/s DPH	povrch
A ŽLAB MALÝ DUB	29135	6	50 × 25	ks	16,4	2	48	812	1 2 3 303 / 367	natur - reliéfní
B ŽLAB VELKÝ DUB	29136	6	100 × 25	ks	32,8	1	24	812	1 2 3 616 / 745	natur - reliéfní

Výrobek věrně imituje přírodní materiál, proto je žádoucí, aby nebyla barva výrobku jednotná.

1 ARKTIC

2 SVĚTLÝ

3 TMAVÝ

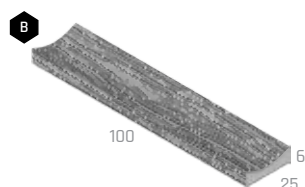
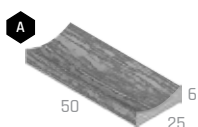

Technický list:



ŽLAB – NATUR PATINA

Katalog
strana
192



NÁZEV	kód	výška cm	rozměry d × š cm	měrná jednotka	hmotnost kg/ks	spotřeba ks/bm	paleta ks	hmotnost kg/paleta	DOSTUPNÉ BARVY cena za ks v Kč bez DPH/s DPH	povrch
ŽLAB	29319	7	67,5 × 22,5	ks	19,2	1,48	30	601	1 397 / 480	natur - reliéfní

Výrobek věrně imituje přírodní materiál, proto je žádoucí, aby nebyla barva výrobku jednotná.

1 NATUR PATINA

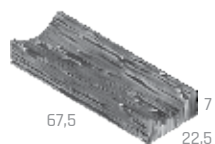

Technický list:





ŠTĚRBINOVÝ ŽLAB

Katalog
strana
193



NÁZEV	kód	výška cm	rozměry d × š cm	měrná jednotka	hmotnost kg/ks	spotřeba ks/bm	paleta ks	hmotnost kg/paleta	DOSTUPNÉ BARVY cena za ks v Kč bez DPH/s DPH	povrch
A ŠTĚRBINOVÝ ŽLAB	21301	20	100 × 20	ks	73,5	1	20	1 495	1 185 / 1 434	standard
B ČISTIČÍ KUS	21302	20	50 × 20	ks	29,4	2	50	1 495	1 335 / 1 615	natur
C VPUŠŤOVÝ KUS	21303	20	50 × 20	ks	24,5	2	50	1 250	1 423 / 1 722	natur
D KALOVÝ KOŠ	31304	23,5	40 × 8	ks	1,4	-	VL	1,4	768 / 929	pozink
E LITINOVÝ ROŠT	31305	1	50 × 20	ks	6,5	2	VL	6,5	887 / 1 073	litina
F PŘECHODOVÁ DESKA	21306	7	∅ 60	ks	36	-	VL	36	872 / 1 055	natur
G ZÁSLEPKA	21307	20	10 × 20	ks	9,9	-	VL	9,9	349 / 422	natur
H ZÁSLEPKA S ODTOKEM DN 110	21308	20	10 × 20	ks	7,2	-	VL	7,2	394 / 477	natur

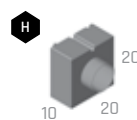
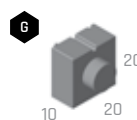
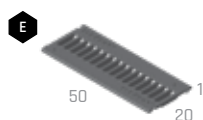
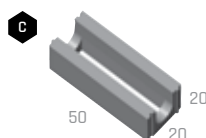
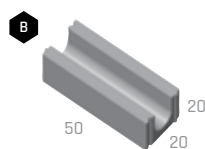
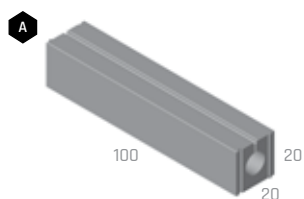

1 PŘÍRODNÍ

Technický list:



SESTAVA ŠTĚRBINOVÝCH ŽLABŮ

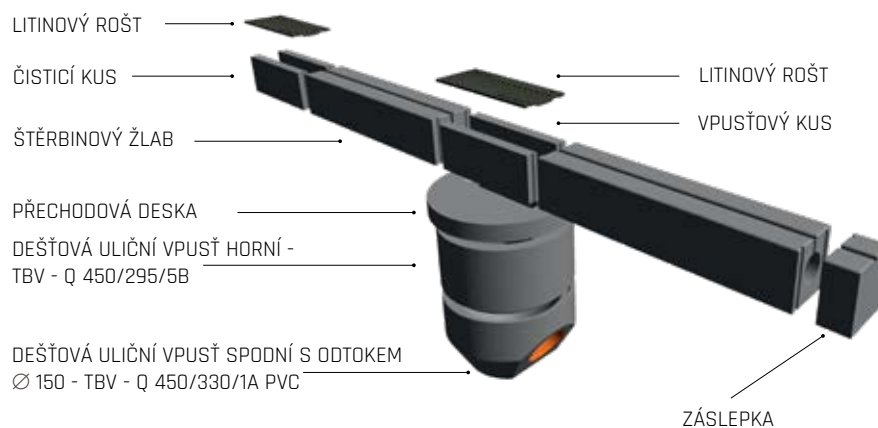

ODVODŇOVACÍ ŽLAB EUROPA



NÁZEV	kód	výška cm	rozměry d × š cm	měrná jednotka	hmotnost kg/ks	spotřeba ks/bm	paleta ks	hmotnost kg/paleta	DOSTUPNÉ BARVY cena za ks v Kč bez DPH /s DPH	povrch
A LITINOBETONOVÝ ŽLAB DN 150	21316	26,9	100 × 23,4	ks	85	1	20	1725	1 2 2 378 / 2 877	standard
B LITINOBETONOVÝ ŽLAB DN 150 - ČISTICÍ KUS	21317	26,9	100 × 23,4	ks	85	1	20	1725	1 2 2 610 / 3 158	standard
C LITINOBETONOVÝ ŽLAB DN 150 S ODTOKEM - ČISTICÍ KUS	21318	26,9	100 × 23,4	ks	85	1	20	1725	1 2 2 677 / 3 239	standard
D KALOVÝ KOŠ	31304	23,5	40 × 8	ks	1,4	-	VL	1,4	768 / 929	pozink
E PŘECHODOVÁ DESKA	21306	7	Ø 60	ks	36	-	VL	36	1 2 872 / 1 055	natur
F ZÁSLEPKA UNIVERZÁLNÍ	21312	19,5	10 × 23,4	ks	11	-	VL	11	1 2 394 / 477	natur
G ZÁSLEPKA S ODTOKEM DN 125	21313	19,5	10 × 23,4	ks	8,5	-	VL	8,5	1 2 454 / 549	natur

1 PŘÍRODNÍ **2** NATUR

Technický list:

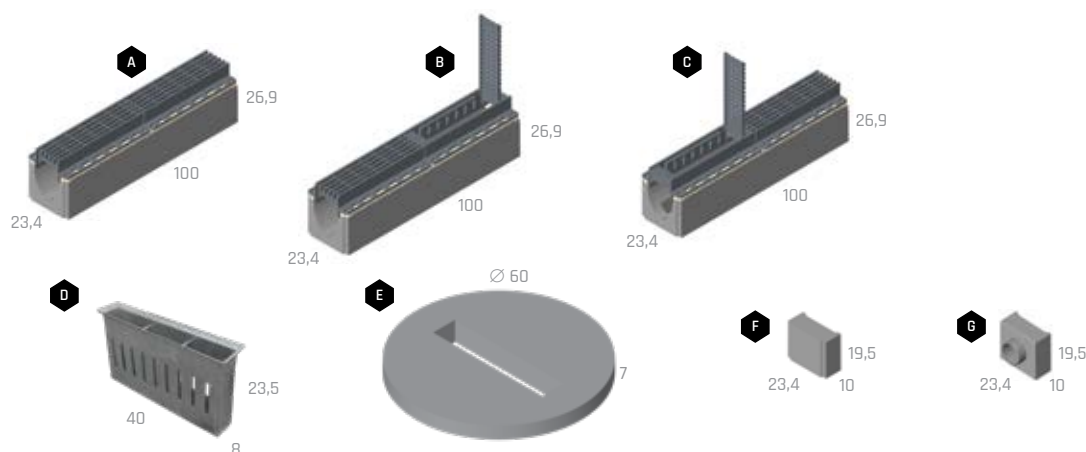

SESTAVA ODVODŇOVACÍCH ŽLABŮ EUROPA

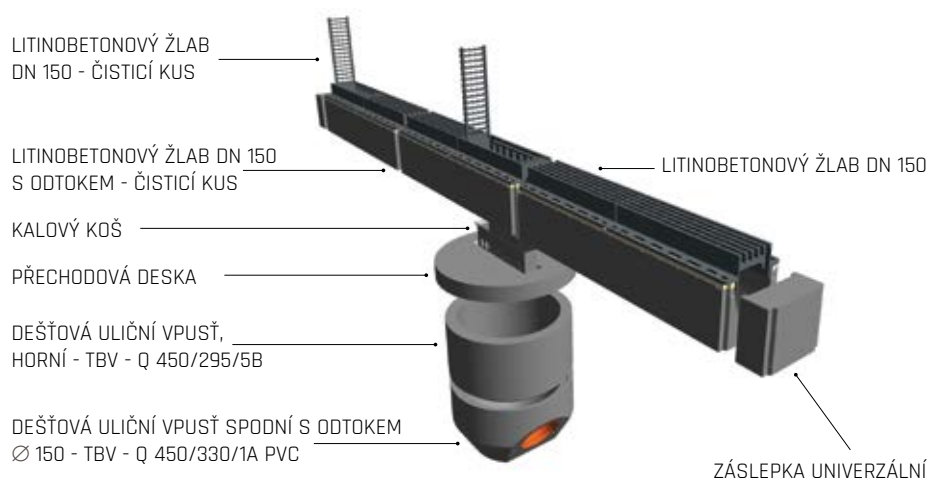

ENERGOKANÁL



NÁZEV	kód	výška cm	rozměry d × š cm	měrná jednotka	hmotnost kg/ks	spotřeba ks/bm	paleta ks	hmotnost kg/paleta	DOSTUPNÉ BARVY cena za ks v Kč bez DPH/s DPH	povrch
A ENERGOKANÁL I.	21404	19,3	100 × 23,4	ks	62	1	20	1 265	1 276 / 334	standard
B KRYCÍ DESKA ENERGOKANÁLU	21405	5	100 × 16,8	ks	17,6	1	54	976	1 92 / 111	standard

Vnitřní rozměr 100 × 15 × 14 cm.



1 PŘÍRODNÍ

Technický list:



TROUBY OSMIHRANNÉ



NÁZEV	kód	rozměry DN / L / T (cm)	měrná jednotka	hmotnost kg/ks	paleta ks	hmotnost kg/paleta	cena za ks v Kč bez DPH/s DPH
A TROUBA OSMIHRANNÁ TZP - Q 400 / 1000	37601	40 × 100 × 8	ks	335	VL	335	1 2 011 / 2 433
B TROUBA OSMIHRANNÁ TZP - Q 600 / 1000	37602	60 × 100 × 8	ks	490	VL	490	1 2 803 / 3 392
C TROUBA OSMIHRANNÁ TZP - Q 800 / 1000	37603	80 × 100 × 10	ks	815	VL	815	1 4 266 / 5 162
D TROUBA OSMIHRANNÁ TZP - Q 1000 / 1000	37604	100 × 100 × 12	ks	1 200	VL	1 200	1 6 900 / 8 349

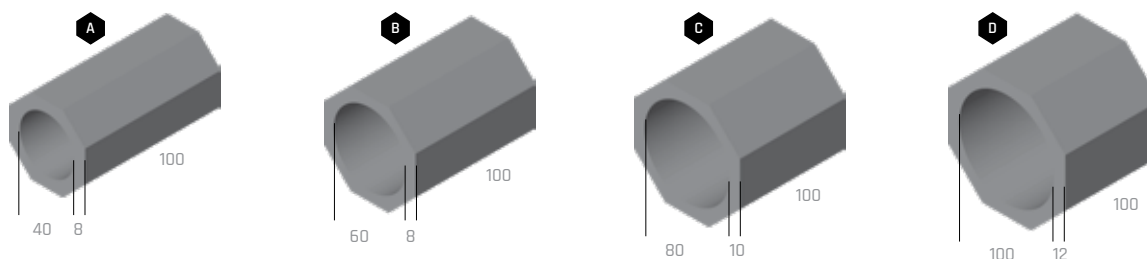

1 PŘÍRODNÍ

Technický list:



► ZJEDNODUŠENÝ POSTUP PRO POKLÁDKU BETONOVÉ DLAŽBY

1. Správné provedení podkladových vrstev patří mezi velmi důležité fáze výstavby celé zpevněné plochy. Ani nejkvalitnější dlažba nezmrzí nedostatky v podloží. Složení podkladových vrstev je vždy závislé na geologických podmínkách a předpokládaném zatížení právě realizované plochy. Doporučení skladeb pro standardní základové poměry najdete na straně 131.



2. Všechny konstrukční vrstvy podkladu musí být zhotoveny ve sklonu dlážděné plochy. Důležité je, aby výsledné souvrství skladeb podloží a vrchního krytu bylo dokonale odvodněné.
3. Dlažbu vybíráme podle toho, jestli je určena na pochozí nebo pojízdné plochy.
4. Dlážděná plocha musí být ohraničena obrubníky nebo jiným pevným způsobem.
5. Při zakládání dlážděné plochy si změříme zvolenou skladbu dlažby a obrubníky založíme tak, abychom při doporučené spáře 3-5 mm nemuseli dlažbu pracně dořezávat. Dlažba se nesmí klást na sráz bez možnosti dilatace, jinak může dojít k poškození dlažby při užívání.



6. Na zhotovení kladeční (ložní) vrstvy použijeme drcené kamenivo frakce 4/8 mm, které urovnáme na vyspádované a řádně zhutněné podkladové vrstvy. Ložná vrstva se provádí v tloušťce 30-40 mm a tvoří kladeční vrstvu, do níž ukládáme dlažbu.
7. Je potřeba počítat s poklesem dlažby o 5-10 mm při závěrečném hutnění dlažby.



8. Pokládku provádíme tak, aby se nenarušila ložná vrstva. Doporučujeme postupovat z nejnižšího bodu proti spádu dlážděné plochy.
9. Doporučujeme při pokládce odebírat dlažbu (jednotlivé kameny) z více palet najednou a kombinovat je zcela nahodile tak, abychom předešli tvorbě barevných shluků a hnízd, aby výsledné dílo působilo přirozeným dojmem. Jen tímto způsobem pokládky viz **obr. 2** a **obr. 3** je dosaženo správné barevné kombinace v celé dlážděné ploše. Při pokládce je nutné také přerušit podélných a příčných průběžných spár u skladebných dlažeb. Při práci s výrobky v odstínu COLORMIX je toto pravidlo nezbytností! Není možné pokládat kameny tak jak jsou na paletě ve vrstvách viz **obr. 1**, je nutná výše popsaná kombinace!
10. Případné řezání dlažby provádíme vždy mimo dlážděnou plochu, aby nedošlo k znečištění plochy jemným prachem. Provádět dobetonování ploch vůbec nedoporučujeme!
11. Položenou dlažbu zapískujeme čistým a suchým křemičitým pískem a zameteme. (Některé dlažby je nutné spárovat speciální spárovací hmotou na bázi křemičitého písku a pryskyřičného pojiva, která se vlhkostí vytvrdí a zabrání tak uniku písku ze spár a možnému poškození povrchu dlažby - více informací v TL každé dlažby). Pokud to dlažba umožňuje, zhutníme ji vibrační deskou s gumovou podložkou a znovu zapískujeme. Dlažba, kterou nelze hutnit vibrační deskou, je v katalogu označena symbolem přeškrtnuté vibrační desky. V takovém případě dlažbu usadíme pouze poklepem gumovou paličkou.
12. Plošnou dlažbu můžeme také klást na vybetonovanou plochu s usazením na plastové nebo gumové terče.
13. Dlažby nedoporučujeme klást do čerstvého betonu nebo lepit na vybetonovanou plochu.

► UPOZORNĚNÍ

STRUKTURA A BARVA BETONOVÝCH DLAŽEBNÍCH BLOKŮ

Při výrobě jsou používány velmi kvalitní přírodní vstupní suroviny, přesto mohou betonové výrobky vykazovat barevné rozdíly nebo rozdíly v rovnoměrnosti struktury povrchu betonového výrobku. Výskyt barevných rozdílů nebo rozdílů v rovnoměrnosti struktury povrchu výrobku na betonových prvcích je běžným jevem, kterému výrobce bohužel nemůže díky používání přírodních materiálů zcela předejít. Normy hodnotící výrobu betonových výrobků obecně uvádějí, že rozdíly v barvě mohou být způsobeny odlišnostmi v odstínech a vlastnostech přírodních surovin a odlišnostmi při tvrdnutí, kterých se nelze vyvarovat a nejsou považovány za významné. Ke konečnému sjednocení barevnosti prvků dochází postupným působením povětrnostních vlivů.

VÝSTAVNÍ VZORKY

Vystavené výrobky ve výstavních centrech či prodejnách stavebního materiálu (vzorky ve stojanech či výstavkách atd.) se mohou od zakoupeného produktu barevně odlišovat. Toto může být způsobeno rozdílným stářím vzorků a také používání přírodních vstupních materiálů při výrobě všech našich betonových výrobků.

Zásady pro pokládku skladebné a zámkové dlažby



Zásady pro pokládku plošné a velkoformátové dlažby

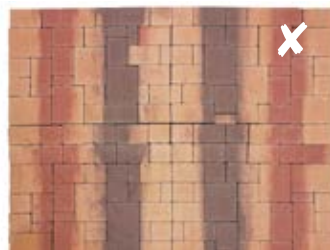

obr. 1



obr. 2

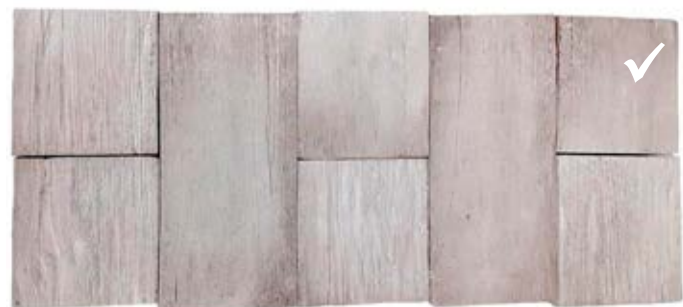

obr. 3

» SLOŽENÍ KONSTRUKČNÍCH VRSTEV PRO JEDNOTLIVÉ KATEGORIE ZATÍŽENÍ



POCHOZÍ KOMUNIKACE
- POKLÁDKA NA PLASTOVÉ TERČE

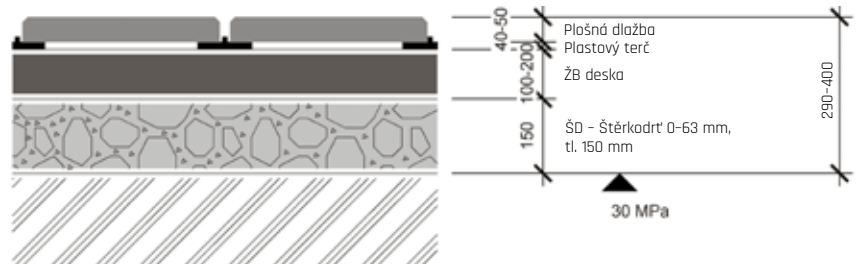

CHODNÍKY

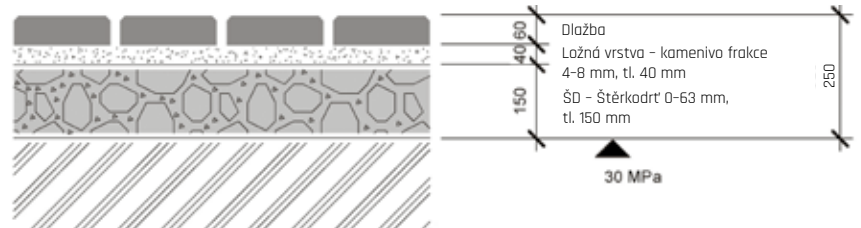

PLOCHY S OBČASNÝM POJEZDEM
AUT DO 3,5 t

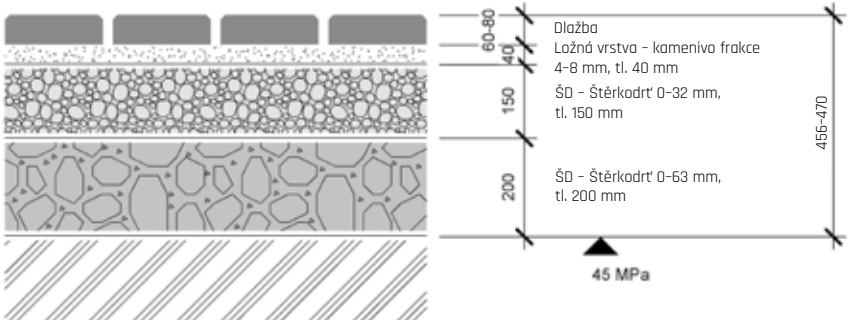

POJEZDOVÉ PLOCHY
PRO VOZIDLA DO 3,5 t

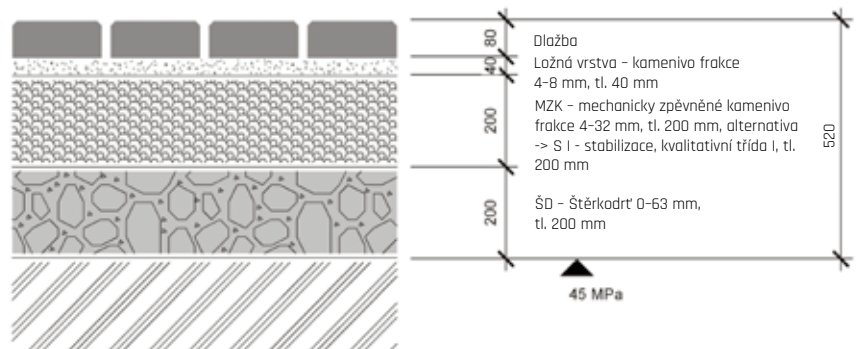

POJEZDOVÉ PLOCHY
PRO VOZIDLA NAD 3,5 t

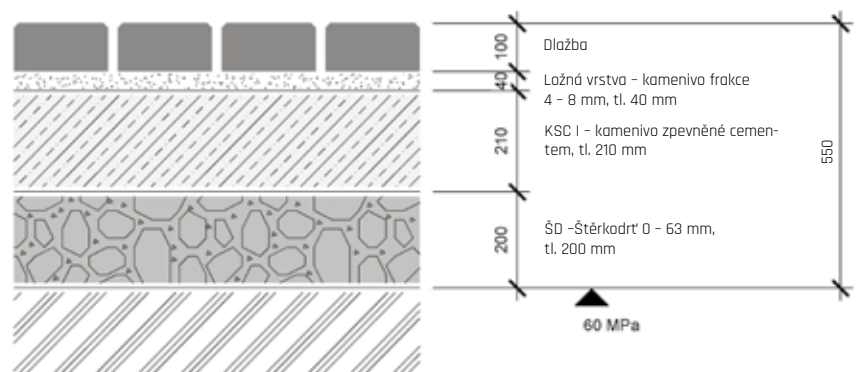

» ZJEDNODUŠENÝ POSTUP PRO ZDĚNÍ Z BETONOVÝCH TVAROVEK

1. Základový pas se ve standardních případech provádí z prostého betonu třídy C 16/20 šířky 200–400 mm do nezámrzné hloubky.
2. Před zalitím základů je nutno rozměřit výškové odskoky, sloupky a dilatační celky.

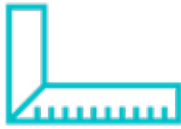

3. Při betonování základu osadíme základ trny z roxoru 16 mm a necháme vyčnívat 30 cm pro budoucí provázání svíslé armatury zdiva.
4. Mezi základny a zdivo doporučujeme provést hydroizolaci pomocí hydroizolačních stěrkových (nátěrových) hmot, které dobře zatěsní i v místě prostupu výstuže.

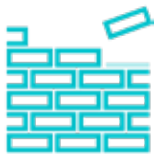

5. Zdění provádíme buď na sucho, nebo na ložnou spáru.

6. Pro zdění používejte zásadně cementovou maltu, nejlépe zdící a spárovací maltu nabízenou v tomto katalogu. Nepoužívejte maltu s obsahem vápna.
7. Betonové tvarovky vyplníme zavlhlým betonem pevnostní třídy C20/25 a vyšší, poté hutníme pomocí dřevěného dusáku.
8. Tvarovky poslední vrstvy neplníme až k hornímu okraji konstrukce (necháme u horního okraje 20–50 mm mezeru pro vysrážení vody).
9. Stříšky lepíme cementovým flexibilním lepidlem na terče (do rohu stříšky z důvodu odvodu páry vzlínající vlhkosti neboli „dýchání“ plotového systému).



10. Styčnou plochu mezi stříškami vyplníme trvale pružným tmelem (nejlépe polyuretanovým).

Celý rozsah zásad pro zdění z betonových tvarovek naleznete zde

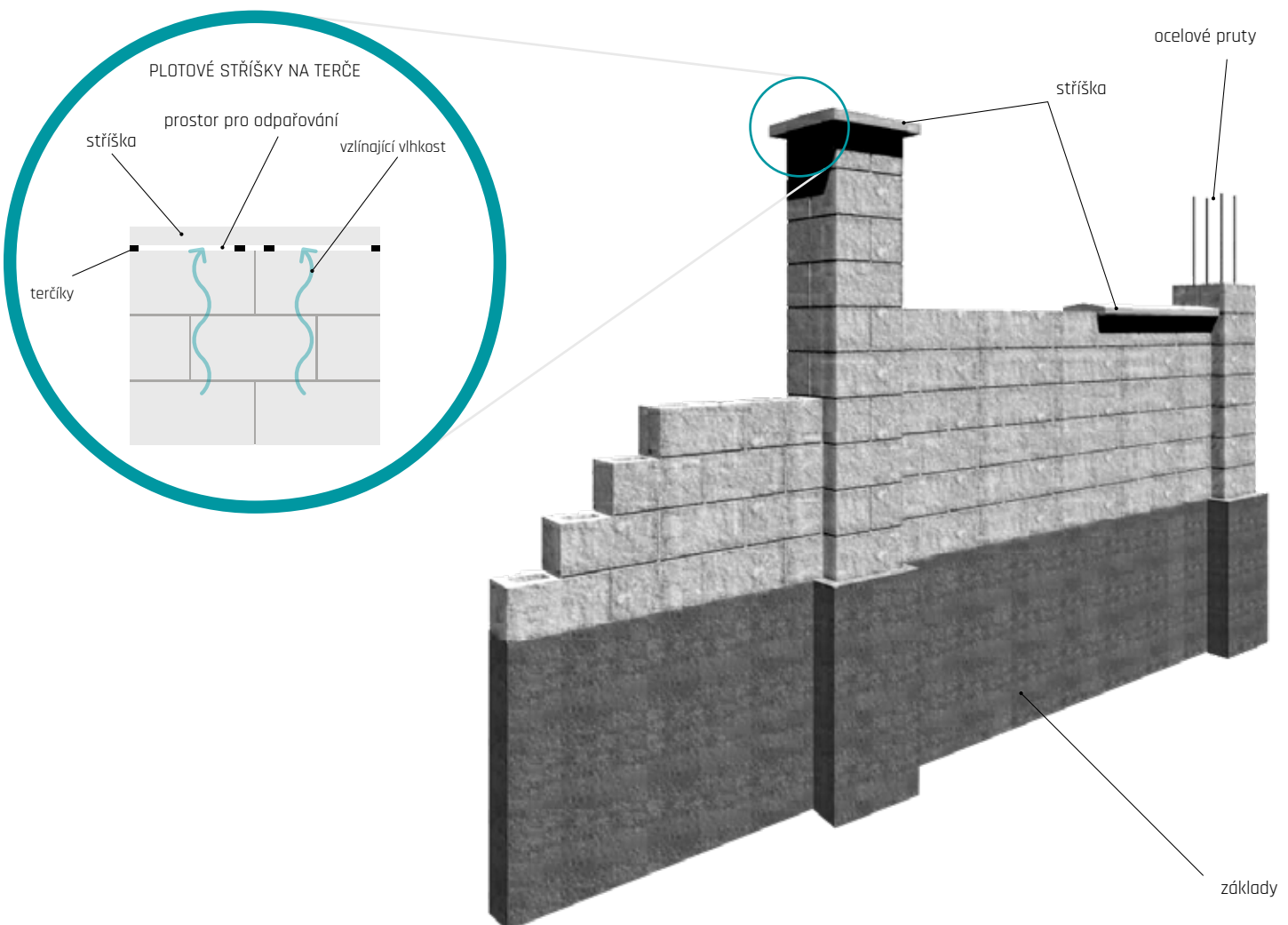

» VÁPENNÉ VÝKVVĚTY

Tvorba vápenných výkvvětů (bílé skvrny na povrchu betonových prvků) je průvodním a **přirozeným jevem zrání betonu**, kterému nelze zcela zabránit. Vznik vápenných výkvvětů nelze omezit ani použitím určitého typu (druhu) cementu. Příspěvky do betonu tento jev částečně omezují, ale nedokáží mu zcela zabránit.

Vápenné výkvvěty jsou tvořeny převážně uhličitánem vápenatým CaCO_3 . Vznikají zejména na povrchu betonového výrobku působením vzdušného oxidu uhličitého (CO_2) ve vlhkém prostředí spolu s hydroxidem vápenatým Ca(OH)_2 .

Vápenné výkvvěty **nemají vliv na užité vlastnosti** betonových výrobků a neznamenají tedy špatnou kvalitu betonového výrobku! **Většinou se jedná o dočasný estetický jev - změnu barvy na povrchu betonového výrobku.** O tom, že výskyt primárních vápenných výkvvětů nemá vliv na užité vlastnosti betonových výrobků, svědčí fakt, že výskytem vápenných výkvvětů se nezabývá žádná norma a nepovažuje jejich tvorbu za vadu betonového výrobku.

Tvorbu vápenných výkvvětů podporuje i **špatně zvolené konstrukční provedení stavby.** Dlážděné kryty je třeba zhotovit tak, aby nedocházelo k hromadění vody v loži krytu, protože trvalé uložení dlaždic ve vlhkém nebo mokřem prostředí opět vede k vyplavování hydroxidu vápenatého na povrch dlaždic a k tvorbě vápenných výkvvětů.

Vymizení výkvvětů z povrchu betonu dochází v čase samovolně vlivem povětrnostních vlivů (působením kyselých dešťů). Úplné vymizení výkvvětů je někdy dlouhodobý proces, který závisí na intenzitě výkvvětu a na místních podmínkách. Tento proces je možné urychlit **speciálními čistícími přípravky** na bázi kyselin. Pro tento účel se nám osvědčil přípravek pod obchodním názvem REBANit S od firmy REMEI CZ, s.r.o. Nicméně tyto čistící přípravky mohou narušit povrchovou strukturu betonu nebo jeho barvu, proto je výrobce betonových výrobků doporučuje jen ve výjimečných případech.



Povrch dlažby bez vápenného výkvvětu



Povrch dlažby s vápenným výkvvětem před čistěním a po vyčistěním Rebanitem S

» ČISTĚNÍ A OCHRANA BETONOVÝCH VÝROBKŮ

Pro prodloužení životnosti betonových dlažeb i jiných betonových prvků je důležitá její údržba a zejména ochrana.

» BĚŽNÉ NEČISTOTY

Běžné nečistoty (skvrny od hlíny, prach, mech, napadané listy atd.) se dají závčas lehce odstranit pomocí „vapky“ - vysokotlakým čistěčem, případně za použití běžných ekologicky odbouratelnými saponátů. Tato údržba (čistění), ale musí být pravidelná a nedoporučujeme používat rotační trysku, aby nedošlo k poškození povrchu dlažby! Před čistěním betonového výrobku tlakovou vodou si vždy prostudujte technický list výrobku, ne všechny betonové výrobky je možné takto čistit!

» VĚTŠÍ ZNEČIŠTĚNÍ ORGANICKÝMI VLIVY

V případě většího znečištění organickými vlivy doporučujeme použití venkovního čistěče WEISS ONEX. Pokud je dlažba znečištěna mastnotou nebo skvrnami od oleje, doporučujeme použití speciální čistěcí pasty WEISS EXTRA KT od firmy Floorcolor s.r.o. výhradního partnera značky **WEISS® Péče o kámen** pro ČR.

» PREVENCE

Zabránit anebo značně omezit růstu vegetace (mech, aj.) na dlážděných krytech a v jeho spárách je možné vhodnou volbou materiálů a dokonalejšího odvodnění nejen povrchu dlážděného krytu, ale zejména i spodní stavby krytu.

Důležité je také použití spárovacích materiálů, například křemičitého písku s vysokým podílem SiO_2 nejlépe 95% a více, a nebo spárovací hmotou na bázi křemičitého písku a pryskyřičného pojiva, která se vlhkostí vytvrdí.

Aby dlažba byla lépe čistitelná (i pro výrobky s DAP ochranou) a zabránili jsme růstu mechů a také zamezili tvorbě vápenných výkvvětů na našich výrobcích, doporučujeme ošetřit **ochranným impregnačním nátěrem**, jako je Ditonguard, zachovávajícím původní vzhled dlažby, nebo ochranným nátěrem Sikafloor ProSeal, zvýrazňujícím barvu dlažby.



Detail ošetřeného povrchu



Bez impregnace



Ditonguard



Sikafloor®-ProSeal

▶ SPOLEČNOST DITON ZÍSKALA ZNAČKU ČESKÁ KVALITA – OSVĚDČENO PRO STAVBU

Společnosti DITON s.r.o. bylo dne 19. 2. 2016 umožněno, jako první společnosti z řady výrobců betonových prvků v České republice, používat prestižní označení ČESKÁ KVALITA – OSVĚDČENO PRO STAVBU, a to pro následující výrobky:



- betonové dlažební bloky,
- betonové dlažební desky,
- betonové obrubníky,
- betonové tvárnice.

Program ČESKÁ KVALITA je program podpory prodeje kvalitních českých výrobků a poskytování kvalitních služeb podporovaný vládou České republiky. Program je součástí Národní politiky kvality a vznikl proto, aby odlišil seriózní a důvěryhodné značky kvality, které budou dobrým vodítkem pro spotřebitele při nákupu. Program ČESKÁ KVALITA je garantován usnesením vlády ČR a hlavním smyslem tohoto programu je poukázat na poctivé značky, které jsou udělovány jen po přísném a nezávislém ověřování kvality a podléhají pravidelné kontrole. Každá značka v programu má přesně stanovená kritéria pro posuzování kvality podle konkrétního typu výrobků či služeb a musí splňovat 4 základní podmínky:

1. Výrobek musí mít v porovnání s obdobnými výrobky na trhu nadstandardní kvalitu.
2. Kvalitu musí ověřit nezávislá akreditovaná zkušebna.
3. Dodržování kvality musí být průběžně kontrolováno.
4. Musí být kontrolována spokojenost zákazníků.

Společnost DITON svým výrobním sortimentem spadá v posuzování kvality svých

výrobků pod značku OSVĚDČENO PRO STAVBU. Základním smyslem značky OSVĚDČENO PRO STAVBU je poskytnout všem osobám a subjektům, které přicházejí do styku s našimi výrobky, informaci, že tyto výrobky jsou vhodné pro zabudování do stavby na území České republiky. Tím značka zásadně přispívá k požadované a očekávané výsledné bezpečnosti a kvalitě staveb.

Aby mohly tuto značku naše výrobky nést, musely nejprve projít náročnými testy sladěnými s evropskými normami, kde byla posuzována vhodnost našich výrobků pro použití ve stavbě ve smyslu zákona č. 183/2006 Sb., o územním plánování a stavebním řádu (Stavební zákon) a dalších technických předpisů ČR. Významným prvkem tohoto certifikačního systému je též zajištění trvalého dozoru dodržování úrovně ověřených vlastností příslušného stavebního výrobku. Celý certifikační systém včetně udělování značky je v souladu s ČSN ISO/IEC 17030 Posuzování shody – Všeobecné požadavky na značky shody třetí strany, je zcela transparentní, nestranný a nediskriminační.

Získání značky ČESKÁ KVALITA – OSVĚDČENO PRO STAVBU je pro společnost DITON dalším milníkem v našem podnikání. Určitě bychom toto ocenění a uznání naší práce nedosáhli bez našich zaměstnanců a také bez vás, našich zákazníků, kteří jste nám každodenní inspirací a hnacím motorem.

Osvědčení najdete zde ▶▶



▶ KVALITA JE PRO NÁS ZCELA ZÁSADNÍ

Vzhled výrobků jde ve společnosti DITON s.r.o. neodmyslitelně ruku v ruce s kvalitou, která je neustále kontrolována na certifikovaným systémem managementu jakosti podle požadavků mezinárodních norem ČSN EN ISO řady 9001.

Probíhající kontroly

- Kontroly vstupních materiálů
- Kontroly nastavení technologií
- Mezioperační kontroly
- Výstupní kontroly hotových výrobků

Kontroly kvality výrobků probíhají na denní bázi v rámci kontrolně zkušebních plánů. Kontrolu našich výrobků provádí nejen naše interní laboratoř, ale i externí nezávislé akreditované laboratoře, např. TAZUS a.s., ADMAS, ZL při VUT Brno aj. U hotových výrobků i u čerstvého betonu se řídíme dle platných ČSN EN v plném jejich rozsahu a znění. Všechny zkoušky vycházející z ČSN EN naše betonové výrobky spolehlivě splňují, a tím mají zaručenou dlouhou životnost.



DLAŽBA PŘI ZKOUŠCE PEVNOST V PŘÍČNÉM TAHU



DLAŽBA PŘI ZKOUŠCE PEVNOST V DHYBU



DLAŽBA PŘI ZKOUŠCE OBRUSNOST POVRCHU



BETON PŘI ZKOUŠCE PEVNOST V TLAKU

Organizace má na provozovnách

- Výrobní závod Střítež, č.p. 207, 588 11 Střítež;
- Výrobní závod Čeperka, Čeperka 222; 533 45 Opatovice nad Labem;
- Výrobní závod Paskov, Kirilovova 913, 739 21 Paskov;
- Výrobní závod Otnice, Dědina 484, 683 54 Otnice;
- Výrobní závod Přerov, Tovačovská 3297/2c, 750 02 Přerov – Přerov I-Město,
- Sklad Praha, Bečovská 939, 104 00, Praha 10 – Uhřetěves
- zaveden **Systém integrovaného managementu** v souladu s požadavky norem **ČSN EN ISO 9001:2016** (Systém managementu kvality), **ČSN EN ISO 14001:2016** (Systém environmentálního managementu) a **ČSN ISO 45001:2018** (Systém managementu bezpečnosti a ochrany zdraví při práci).



Certifikáty jsou k dispozici zde ▶▶



NAŠE INOVACE



TECHNOLOGIE CURDEP

Speciální vzhled povrchu s mírně reliéfním profilem a zvýrazněním kamenná nášlapné vrstvy vzniká aplikací unikátní výrobní technologie CURDEP, kterou společnost DITON s.r.o. prezentuje na plošné reliéfní dlažbě PREMIERE. Výsledkem ojedinělé techniky opracování povrchu betonové dlaždice současně s impregnací do hloubky materiálu je hladký a lesklý povrch bez otřepů. Dokonalost zpracování je tak věrná, že je na první pohled takřka k nerozeznání od lesklých interiérových dlažeb. Na rozdíl od nich však nabízí výraznou přidanou hodnotu v podobě nesrovnatelně větší odolnosti z hlediska mechanického namáhání a zátěže. Dlažba je dobře omyvatelná, snadno se čistí a ošetřuje.

Vzhledově velmi atraktivní plošná reliéfní dlažba PREMIERE tak nabízí velkou příležitost k využití nejen v exteriéru, ale i v interiéru. Najde uplatnění na pochozích plochách, na terasách, v prostoru zahradní kuchyně či místě posezení s krbem, ale i ve vinném sklípku, hospodářských prostorách či technických místnostech.

BÍLÁ



PÍSKOVÁ



CIHLOVÁ



BEIGE



CREME



NOIR



Barevné povrchy plošné dlažby reliéfní PREMIERE



TECHNOLOGIE BOSS 5

Speciální technologie nanášení laků a jejich vytvrzování na povrchu betonových dlažeb, patří k revolučním technikám ošetření povrchu, které zajišťují maximální možnou ochranu betonových dlažeb. Tuto špičkovou technologii jsme ve společnosti DITON úspěšně zavedli do výroby a plně ji využíváme u výrobků, které umí ocenit především velmi náročnými zákazníky.

Kompozitní látka speciálního složení se nanáší na povrch betonových dlažeb a vytvrzuje se pomocí záření a vysoké teploty. Povrchy ošetřené technologií BOSS 5 přinášejí hned celou řadu výhod a zvýšení užitečných vlastností. Především chrání dlaždice proti mechanickému poškození při běžném užívání a chrání ji také proti vlivům vnějšího prostředí. Uživatelé dokážou zbavit obav z nejčastějších nehod, jako jsou skvrny po vylití červeného vína, po zabarvení potravinami s obsahem přírodních barviv - nejčastěji hořčicí, kečupem, kávou nebo čajem.

Povrch dlaždic obecně je méně náchylný na uspinění i při běžném provozu. Nečistoty z povrchu velmi snadno setřete či odstraníte hadrem, ostříkáním hadicí nebo vodou s kartáčem. Na ošetření stačí opravdu chvilka. O mimořádném přínosu této jedinečné technologie BOSS 5 se můžete přesvědčit i vy.

OCHRANOU BOSS 5 DOSAHUJEME U DLAŽEB TĚCHTO POZITIVNÍCH VLASTNOSTÍ:

- vysoká odolnost proti trvalému znečištění,
- snadnější očista běžného provozního uspinění
- zabráňuje vyblednutí barvy
- vysoká ochrana proti povětrnostním vlivům
- zaručení odolnosti proti smyku/skluzu dle kyvadlové hodnoty
- výrazně snížení nasákavosti
- zabráňuje průniku kapalin a nečistot do betonu
- dokonalá ochrana proti růstu řas a mechů

Údržba a čištění výrobků s povrchovou úpravou BOSS 5 je velmi jednoduchá. Čištění se provádí standardními čistícími prostředky, jakou jsou košťata, vysokotlaké čističe, případně kartáčové čistící automaty. Jakékoliv jednoduché znečištění betonových ploch od oleje, vína, kečupu atd. lze ihned po znečištění snadno odstranit vlhkým hadrem nebo kartáčem a vodou, kterými tuto nečistotu nebo vzniklou skvrnu setřete. Čím dříve tak učiníte, tím větší jistotu budete mít, že povrch zůstane čistý a beze skvrn.

POVRCHY DLAŽBY S TECHNOLOGIÍ BOSS 5

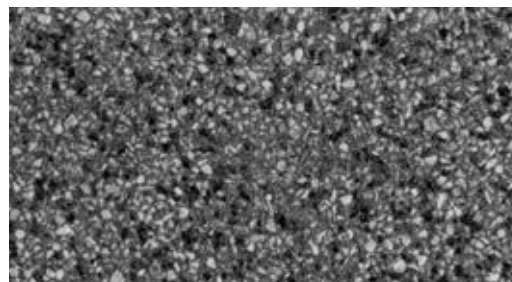
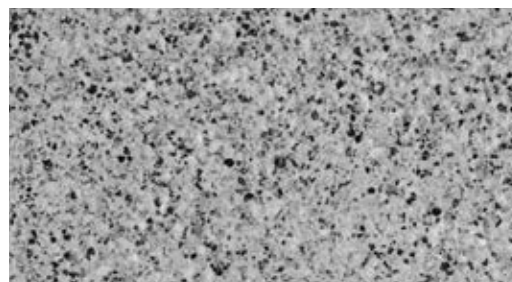



TECHNOLOGIE DITON AQUASTOP PROTECT

Společnost DITON s.r.o. jako jediná používá k ošetření betonu impregnací DITON AQUASTOP PROTECT (DAP), kterou sama vyvinula v roce 2011 a kterou dlouhodobě zkoušela. Ošetření impregnací AQUASTOP není pouze povrchové, ale je přímo obsažené v celé nášlapné vrstvě dlažby. Dlažba DITON vám proto bude sloužit dlouhé roky a při pravidelné běžné údržbě zůstane krásná dlouhá léta. Výrobky s aplikovanou hloubkovou impregnací AQUASTOP vykazují velmi malou přilnavost, takže se na nich příliš nedaří nečistotám, nanášeným běžným používáním. Prachové částice, pyl, stopy biologického materiálu v podobě hub, mechů či lišejníků mají minimální šanci na uchycení, a pokud k němu přece jen dojde, běžnou očistou se jich snadno zbavíte.

UKÁZKA DLAŽBY S TECHNOLOGIÍ DITON AQUASTOP PROTECT



TECHNOLOGIE DITON EXCLUSIVE PROTECT

V oblasti technologií zušlechťení betonových výrobků hraje společnost DITON významnou úlohu na trhu. Patří mezi firmy, které do výroby zavádějí nejnovější technologie a aplikují i výsledky vlastního výzkumu. Jednou z dalších technologií, které uplatňuje ve výrobě dlažeb, je osvědčená ochrana DITON EXCLUSIVE PROTECT (DEP). Tato povrchová ochrana snižuje nasákavost, takže povrch není náchylný ke znečištění a velmi dobře se udržuje. Další jedinečnou výhodou je skutečnost, že před finálním nanesením povrchové ochrany DEP jsou výrobky nejprve ošetřeny hloubkovou ochranou DITON AQUASTOP PROTECT (DAP). Takovou dvojitou ochranu v současnosti nenabízí žádný jiný výrobce betonových prvků v České republice.

VÝHODY POVRCHOVÉ ÚPRAVY DEP:

- snadná údržba, dobře odstranitelné nečistoty z povrchu výrobků
- odpadá starost o ošetřování povrchu
- sametově hedvábný vzhled
- velmi snížená přilnavost nečistot k povrchu betonových výrobků
- povrchová ochrana je paropropustná, proto beton netrpí degradací při roztažování a smršťování v důsledku výkyvů teplot
- zvýraznění barevnosti povrchu a stabilita odstínu i při extrémních přírodních podmínkách
- zvýšená odolnost povrchu vůči UV záření výrazně potlačuje příznaky stárnutí
- zlepšení užitných vlastností betonových výrobků
- zvýšená odolnost vůči působení vnějších vlivů okolního prostředí
- zvýšení životnosti při správném užití betonových výrobků
- přijatelná cena za tuto povrchovou úpravu
- minimální náklady na údržbu takto ošetřených povrchů

POVRCH DLAŽBY PRKNO MODERN S ÚPRAVOU DEP



POVRCH DLAŽBY CARCASSONNE SABIA S ÚPRAVOU DEP





TECHNOLOGIE EKOAKTIV - SAMOČISTICÍ DLAŽBA

Společnost DITON s.r.o. vyrábí dlažbu, která dovede čistit sama sebe i své okolí. Hlubková úprava EKOAKTIV používá principu fotokatalýzy, kdy se působením světla vytvoří aktivní povrchová vrstva, která odpuzuje a rozkládá částice nečistot. Je to možné díky speciální přísadě založené na bázi oxidu titaničitýho (TiO_2). Oxid titaničitý má výjimečnou vlastnost absorbovat energii a vyznačuje se obzvláště vysokou fotokatalytickou aktivitou.

SAMOČISTÍCÍ EFEKT

Hlubková úprava, jež je obsažena v celé nášlapné vrstvě dlažby, naruší částice nečistot jako např. saze, výfukové plyny, mech, řasy pomocí slunečního záření. První déšť pak nečistoty jednoduše smyje.

PŘEDPOKLADY PRO SAMOČIŠTĚNÍ FOTOKATALÝZOU

- působení UV – záření (slunce)
- fotoaktivní TiO_2 ve vrchní vrstvě
- přítomnost vody (déšť)
- přítomnost O_2 (oxidační prostředek)

Pro tento efekt stačí normální denní světlo, přímé sluneční záření není bezpodmínečně nutné. Použitý oxid titaničitý je zdravotně nezávadný a je s povrchovou plochou pevně svázán. Při fotokatalýze vznikající produkty během rozkladu jsou neškodné a lehce vodou rozpustitelné. Jsou odstraněny dešťovou vodou stejně jako jiné nečistoty.

POVRCH DLAŽBY S TECHNOLOGIÍ EKOAKTIV



KOMBI 6 - MARMO

MANUÁL PRO WEBOVÉ ZADÁNÍ REKLAMACE

1 WEBOVÁ STRÁNKA

- 1.1 Webový formulář pro zadání reklamace najdete na webové adrese <https://reklamace.diton.cz/>.
- 1.2 Další možností je vyhledat odkaz na našich webových stránkách.
 - a) Vyberte vrchní kartu **PRODUKTY**. Z otevřeného seznamu vyberte **REKLAMACE**. Odkaz vás zavede na zadávací formulářnebo
 - b) na spodní straně, v zápatí webové stránky, pod seznamem **PRODUKTY** naleznete **Reklamace**. Odkaz vás zavede na zadávací formulář.

2 FORMULÁŘ

- 2.1 Do formuláře zadejte **číslo faktury** nebo **variabilní symbol „VS“** a klikněte na **VYHLEDAT**.
- 2.2 Na webové stránce se vám objeví další kolonka formuláře **PŘIDAT POLOŽKU K REKLAMACI**. Do formuláře zadáte **Kód výrobku**, který se nachází u každé položky z faktury a kliknete na **PŘIDAT**.
- 2.3 Na webové stránce se vám objeví další kolonka formuláře **REKLAMOVANÉ POLOŽKY**.
- 2.4 Do kolonky **Problém s reklamovanou položkou** vypíšete vady zboží, které na danou položku reklamujete.
- 2.5 Do kolonky **Reklamované množství** napíšete množství zboží, které z dané faktury reklamujete.
- 2.6 Do kolonky **Návrh na vyřešení reklamace** napíšete požadované řešení reklamace (viz. Reklamační řád DITON čl. 2.6. kap. 1).
- 2.7 **Fotodokumentace**. Pro přiložení fotek (*.jpg *.png) nebo dokumentů (*.pdf *.doc *.xls) souvisejících s reklamovanou položkou klikněte na **Vyberte soubor** a z otevřeného okna vyberte soubor, který chcete přiložit.
- 2.8 Pokud chcete přidat **další položku** z faktury, opakujte **bod 2.2**.
- 2.9 **KONTAKTNÍ ÚDAJE**. Do kolonek doplňte fakturační údaje (mohou být již předvyplněny) a kontaktní údaje osoby, která bude s výrobcem v případě potřeby reklamaci dále řešit.
- 2.10 **Kontaktní údaje zákazníka** doplňte v případě, že zboží reklamuje váš zákazník.
- 2.11 Pokud jste přidali všechny reklamované položky, doplnili všechny kolonky, přiložili fotky a dokumenty a vyplnili všechny potřebné kontaktní údaje, můžete kliknout na tlačítko **ODESLAT REKLAMACI**

Zpracování všech údajů a odeslání reklamace z webu je náročný proces a může vyžadovat čas. Tímto vás žádáme o strpení při odesílání.

- 2.12 Na váš kontaktní mail přijde **potvrzení o přijetí reklamace** a **číslo reklamace**, pod kterým s námi můžete dále komunikovat.

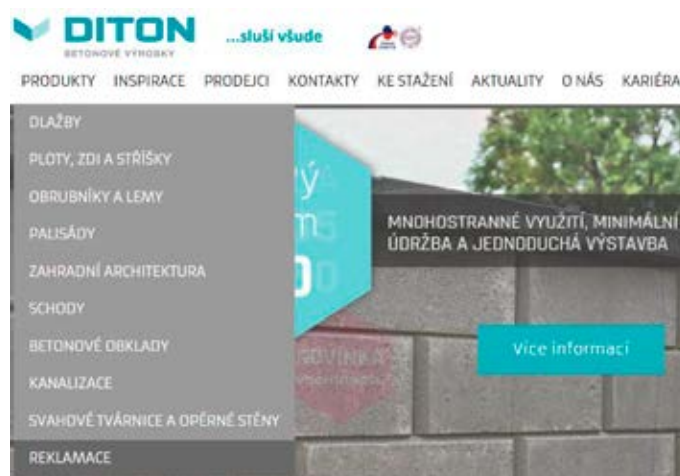

PŘIDAT POLOŽKU K REKLAMACI

Kód výrobku

REKLAMOVANÉ POLOŽKY

Číslo	Název	Jednotka	Množství
24141010101	Obrubek chodníkový 100 / 10 / 20 příměstí	KS	48,0000

Průběh v reklamované položce

Bod 2.A.

Návrh na vyřešení reklamace

Bod 2.C.

Fotodokumentace

KONTAKTNÍ ÚDAJE

Zde vyplňte údaje o kontaktní osobě pro tuto reklamaci

Jméno:

Jméno a příjmení:

E-mail: Telefon:

Úlice a číslo poštovní: Město: PSČ:

Zde můžete vyplnit kontaktní údaje na koncového zákazníka - nepovinné

Název:

Jméno a příjmení:

E-mail: Telefon:

Úlice a číslo poštovní: Město: PSČ:

3 CHYBOVÁ HLÁŠENÍ

3.1 Faktura nebyla nalezena

Do formuláře bylo zadáno špatné číslo faktury nebo VS. Zkontrolujte správnost čísla.

3.2 Kód výrobku - „Položka XXX nebyla nalezena“

Do formuláře bylo zadáno **špatný kód výrobku**. Zkontrolujte správnost čísla.

3.3 Kód výrobku - „Vaše položka XXX je již reklamována na protokolu: XXRE0101000000XXX“

Výrobek z dané faktury je již reklamován. Pokud se jedná o opakovanou reklamaci postupujte dle bodu **4.1**. V případě dotazu k dané reklamaci kontaktujte reklamační oddělení na reklamace@diton.cz. Do **předmětu** mailu zadejte **číslo reklamace**.

4 DOPLŇUJÍCÍ INFORMACE

4.1 Opakovaná reklamace

V případě opakované reklamace postupujte dle **Reklamačního řádu čl. 2.2. kap. 1**.

4.2 Podpora V případě problému se zadáním reklamace kontaktujte obchodního zástupce DITON, nebo zašlete dotaz na reklamace@diton.cz.

4.3 Firemní dokumenty

Všeobecné obchodní podmínky, Reklamační řád, technické listy, POV, POS, kladecí plány, návody a ostatní dokumentaci naleznete na našich webových stránkách <https://www.diton.cz/ke-stazeni>.

Faktura nebyla nalezena

Číslo nebo VS faktury

21VF11010000001

VYHLEDAT

Položka 2414101010 nebyla nalezena

Kód výrobku

2414101010

PŘIDAT

Vaše položka 25307010101 je již reklamována na protokolu: XXRE0101000000XXX

Kód výrobku

25307010101

PŘIDAT

➤ VŠEOBECNÉ OBCHODNÍ A DODACÍ PODMÍNKY

1. ÚČEL A ROZSAH PLATNOSTI

1.1. Účelem těchto všeobecných obchodních a dodacích podmínek (dále jen „VODP“) je stanovit rozsah podmínek, za kterých budou uzavírány jednotlivé obchody, ve kterých je DITON s.r.o. stranou prodávající.
1.2. Jakékoli odchylky od těchto podmínek musí být dohodnuty písemně v kupní smlouvě. Odchylná ujednání ve smlouvě mají přednost před zněním těchto podmínek.

2. ZBOŽÍ A CENOVÉ PODMÍNKY

2.1. Sortiment, název a specifikace výrobků a zboží jsou uvedeny v technických listech prodávajícího, přičemž prodávající uvádí, že výrobky a zboží odpovídají všemi svými parametry platným normám ve smyslu deklarované třídy jakosti. Provedení a zobrazení výrobků a zboží v technických listech je informativní a tyto listy nelze považovat za předlohy či vzorky.

2.2. Cena výrobků a zboží je stanovena ceníky prodávajícího, platnými v době vyskladnění nebo dodávky. Vystavením objednávky nebo podpisem kupní smlouvy kupující potvrzuje znalost a souhlas s VODP a cenou. K ceně náleží DPH, dle aktuální sazby. K těmto cenám může prodávající poskytnout slevy.

2.3. Cena dodávaných výrobků, zboží a služeb je splatná nejpozději při odběru, není-li smluvně sjednáno jinak. Cenové podmínky se řídí aktuálně platným ceníkem, není-li v kupní smlouvě či jinou písemnou formou sjednáno mezi prodávajícím a kupujícím jinak. Objednáním výrobků, zboží a služeb se kupující zavazuje tyto výrobky, zboží a služby odebrat, dle podmínek aktuálních v době objednávky, není-li smluvně stanoveno jinak.

2.4. V aktuálně platném ceníku Prodávajícího je u každého výrobku či zboží uvedeno množství měrných jednotek na jednu ucelenou paletu. V případě, že si Kupující objedná daný výrobek či zboží v jiném množství, než je na tuto jednu ucelenou paletu či násobky těchto ucelených palet, bude Prodávající účtovat Kupujícímu dodatečný poplatek za službu rozebrání palety/palet. Tento poplatek ve výši 235,- Kč (bez DPH) za každou jednu neucelenou paletu bude fakturován k ceně za daný výrobek.

3. PALETOVÉ HOSPODÁŘSTVÍ

3.1. Výrobky a zboží jsou dodávány volně ložené nebo na dřevěných paletách (viz níže Tabulka č. 1 – Popis druhů palet a cenové podmínky). Za prodanou paletu (obal) je kupujícímu účtována ceníková cena, zdaněná aktuální základní sazbou DPH, která je splatná vždy s cenou výrobků, zboží a služeb. Kupující má právo palety, které nakoupil od prodávajícího a které jsou nepoškozené a k dalším expediciím použitelné, vrátit prodávajícímu do 3 měsíců od nákupu nebo je vyměnit při uskutečnění dalšího obchodního případu na započtení ceny palet, se započtením poplatku za opotřebení (viz níže Tabulka č. 1.). Při vrácení nepoškozených palet bude kupujícímu odečteno jednorázové opotřebení (viz níže Tabulka č. 1.).

3.2. Kupující má možnost prodávajícímu vrátit palety, které jsou mírně poškozeny, maximálně však se třemi poškozenými prvky (viz níže Tabulka č. 1.).

3.3. Přehled opotřebení u jednotlivých palet a výkupní ceny palet podle počtu poškozených prvků je uveden v ceníku (viz níže Tabulka č. 1.).

3.4. Palety se nesmí vracet zazámkované do sebe, ale volně uložené na sebe dle jednotlivých rozměrů a druhů. Vyúčtování opotřebení palet a jejich vrácení bude prováděno souhrnně vždy za období kalendářního měsíce nebo po vzájemné dohodě v jiných intervalech. Prodávající je oprávněn odmítnout převzetí palet v případě jejich nadměrného poškození (poškozeny více než 3 prvky) a neschopnosti jejich dalšího použití nebo po uplynutí 3 měsíců od vystavení daňového dokladu.

O nepřevzatých paletách je vyhotoven zápis o jejich úschově.

3.5. Palety nepřevzaté na sklad (tj. ty palety, které prodávající pro poškození nebo pro uplynutí lhůty na vrácení nepřevzal zpět) budou uskladněny maximálně po dobu 10 kalendářních dnů na skladě prodávajícího. V této lhůtě si je může kupující vyzvednout a odvézt. Pokud nedojde k oboustranné dohodě, budou tyto palety následně vyřazeny z evidence prodávajícího a zlikvidovány.

Palety stejného druhu, které odebral od prodávajícího, může kupující vrátit prodávajícímu na místo, odkud byly palety (obal) expedovány, nebo dle dohody s prodávajícím na jiné smluvené místo.

Tabulka č. 1. – Popis druhů palet a cenové podmínky

Druh a rozměr palety	Hmotnost palety kg	Prodejní cena palety v Kč bez/s DPH	Cena opotřebení palety v Kč bez/s DPH
A) EUR (80 × 120) cm	25	500 / 605	50 / 60
B) EUR (80 × 120) cm s drážky	30	700 / 847	65 / 78
C) Standard (80 × 120) cm	18	500 / 605	50 / 60
D) Standard (100 × 120) cm	22	500 / 605	50 / 60
E) Standard (80 × 240) cm	45	800 / 968	75 / 90
F) (80 × 164) cm s drážky	35	700 / 847	65 / 78
G) DITON (80 × 120) cm	25	500 / 605	50 / 60
H) DITON (100 × 120) cm	28	500 / 605	50 / 60

Počet poškozených prvků	Výkupní cena palety A) C) D) Kč bez/s DPH	Výkupní cena palety B) E) F) Kč bez/s DPH	Výkupní cena palety G) H) Kč bez/s DPH
1 poškozený prvek	200 / 242	300 / 363	0
2 poškozené prvky	150 / 181	200 / 242	0
3 poškozené prvky	100 / 121	150 / 181	0

Příklad 1: Paleta s jedním poškozeným prvkem



Příklad 2: Paleta se dvěma poškozenými prvky



Příklad 3: Paleta se třemi poškozenými prvky



4. DODACÍ PODMÍNKY, PŘECHOD RIZIK A VLASTNICTVÍ

4.1. Objedávka musí mít písemnou formu a musí obsahovat: název, množství a barevné provedení výrobku/zboží dle aktuálního ceníku prodávajícího. Dále požadovaný způsob převzetí (vlastní odběr, odvoz na určené místo), požadovaný termín doručení výrobku/zboží, způsob placení, bankovní spojení, jméno/název firmy, místo bydliště/sídlo, požadovanou adresu k doručení výrobku/zboží, kontaktní údaje kupujícího. Prodávající je oprávněn odmítnout objednávku kupujícímu, který je vůči němu v prodlení s úhradou závazků, nebo nemá uzavřenou rámcovou kupní smlouvu, nebo který jedná v rozporu s ustanovením dohod či smluv mezi prodávajícím a kupujícím.

Kupující si může vyzvednout objednané výrobky a zboží u prodávajícího až tehdy, potvrdí-li prodávající kupujícímu dostupnost objednaných výrobků a zboží. Po písemném potvrzení (emilem, EDI či poštou) prodávajícím je pro kupujícího objednávka vždy závazná.

4.2 Storno kupujícím: Pokud kupující stornuje objednávku potvrzenou prodávajícím, nebo nevyveze-li ji po více jak 14 kalendářních dnech od data potvrzení, je prodávající oprávněn požadovat po kupujícím úhradu storno poplatku, a to ve výši 100 % celkové ceny objednaného výrobku/zboží bez DPH. V takovém případě se kupující zavazuje tento storno poplatek uhradit dle faktury k tomuto účelu vystavené prodávajícím.

4.3 Expirace objednávek: Bude-li kupující v prodlení s převzetím zboží déle jak 30 kalendářních dnů od posledního termínu dodání,

který je uveden v potvrzení objednávky, dojde k expiraci objednávky a prodávající je oprávněn po kupujícím požadovat úhradu poplatku, a to ve výši 100 % celkové ceny objednaného výrobku/zboží bez DPH. Nevztahuje se na výrobky ve slevových skupinách B, D, A - vyjma dlažeb pro strojní pokládku a v provedení rovná hrana.

4.4. Vyskladněním výrobků, zboží, služeb a palet (obaly) se rozumí předání přebírajícímu a převzetí takovéhoto výrobku, služeb, zboží a palet (obaly) k přepravě. Při vyskladnění výrobků, zboží a palet (obaly) potvrdí přebírající (kupující nebo přepravce) dodací list. Dodací list slouží jako doklad o převzetí výrobků, zboží a palet (obaly) kupujícím (popř. přepravcem), a zároveň po potvrzení Kupujícím i jako doklad o úplnosti a kvalitě odebraného zboží. Vyskladněním výrobků, zboží a palet (obaly) jsou závazky prodávajícího splněny. Neodebere-li kupující objednané výrobky, zboží a palety v potvrzený termín k odběru, může prodávající účtovat kupujícímu skladné ve výši 10,- Kč bez DPH za každý započatý den prodlení a za jednotlivou paletu s výrobky a se zbožím.

4.5. Převzetím výrobků, zboží a palet (obaly) při vyskladnění nebo při dodávce od přepravce splnil kupující své závazky, a to prohlédnout, porovnat a zjistit shodu s objednanými výrobky, zbožím a paletami (obaly). To se týká zejména zjištění druhu, stavu/kvality, barvy, provedení a množství výrobků, zboží a palet (obalů).

4.6. Kupující je povinen zaplatit kupní cenu v plné výši a včas. V případě prodlení s placením uhradí kupující prodávajícímu úrok z prodlení ve sjednané výši 0,05 % dlužné částky za každý den prodlení.

4.7. Proávající má právo pozastavit realizaci řádně uzavřené kupní smlouvy, nebo objednávky, pokud je kupující v prodlení s úhradou předchozích závazků vůči prodávajícímu, nebo pokud kupující jinak poruší závazky obsažené v kupní smlouvě nebo faktuře.

4.8. Nebezpečí škody na výrobcích, zboží a paletách (obalech) přechází z prodávajícího na kupujícího převzetím výrobků, zboží a palet. Předali-li prodávající výrobky, zboží a palety (obaly) dopravci pro přepravu ke kupujícímu, přechází na kupujícího nebezpečí škody na věci předáním věci dopravci.

4.9. Kupující má právo odstoupit od smlouvy jen v případě, nesplní-li prodávající ani náhradní termín dodání výrobků, zboží a služeb, a to do deseti dnů po uplynutí nově sjednané dodací lhůty. Proávající je oprávněn odstoupit od smlouvy, porušuje-li kupující smluvní ujednání nebo VODP, zejména v případě prodlení s placením kupní ceny delší než 7 dnů.

4.10. Vrátit lze pouze výrobky a zboží (na základě předem potvrzené písemné žádosti), které jsou v bezvadném stavu a v originálním balení. V případě, že kupující vrátí prodávajícímu výrobky nebo zboží do 14 dnů od převzetí, prodávající vystaví kupujícímu opravný daňový doklad na vrácené výrobky a zboží v kupních cenách snížených o 35,00 %. V takovém případě dále vyúčtuje prodávající kupujícímu příslušné náklady na dopravu a služby vztahující se k vráceným výrobkům a zboží, které měl prodávající při dopravě výrobků ke kupujícímu.

4.11. Proávající není v prodlení a nezodpovídá za škodu vzniklou prodlením s dodávkou zboží kupujícímu v případě zastavení či přerušení výroby z důvodu vyšší moci nebo vzniklé neodvratitelným jednáním třetí strany (např. přerušení dodávek energií, surovin, stávký a nepokoje) a to po dobu trvání tohoto stavu.

4.12. Objednáním výrobků na zakázku (výrobky, které nejsou uvedeny v ceníku výrobků společnosti DITON s.r.o.) se kupující zavazuje k jejich odebrání a zaplacení. Na takovéto zakázky je prodávající oprávněn požadovat po kupujícím zaplacení zálohy, a to ve výši 75,00 % ceny zakázky, pokud se smluvní strany nedohodnou jinak.

Dokud kupující neuhradí uvedenou výši zálohy z dané zakázky a k této zakázce nepřipojí nebo nedodá příslušnou technickou dokumentaci (u výrobků, u kterých je tato dokumentace požadována), nebude zakázka akceptována, resp. potvrzena a zakázková výroba nebude zahájena.

4.13. V případě, že kupující od potvrzené objednávky výrobků na zakázku odstoupí nebo objednané výrobky na zakázku neodebere do 30 dnů od termínu dodání uvedeném na potvrzení objednávky od prodávajícího, nezavazuje se tak povinností uhradit 100 % kupní ceny.

4.14. V případě přebírání výrobků, zboží, služeb a palet (obalů) za Kupujícího jinou osobou (zmocněný prostředník/pracovník) je potřeba, aby tato přebírající osoba byla patřičně písemně zmocněna k tomuto přebírání. V opačném případě může Proávající odmítnout osobě bez písemného zmocnění předání objednaných výrobků, zboží, služeb a palet (obalů), případně může žádat po přebírající nezmocněné osobě jejich

okamžitě zaplacení. Předáním objednaných výrobků, zboží, služeb a palet (obalů) osobě, písemně zmocněné Kupujícím, jsou splněny závazky Proávajícího s vyskladněním a předáním objednaných výrobků, zboží, služeb a palet (obalů) Kupujícím. Kupující se zavazuje zajistit přítomnost zmocněné osoby při přebírce výrobky, zboží, služeb a palet (obalů). 4.15. V případě využití dopravy Proávajícího ze strany Kupujícího zodpovídá Kupující za sjízdnost přístupové cesty na místo vykládky pro naložený kamion. V opačném případě nebude vykládka provedena a Kupující uhradí veškeré náklady na dopravu z této cesty.

5. ZÁRUKA, ODPOVĚDNOST ZA VADY, REKLAMACE

5.1. Proávající se zaručuje dodat kupujícímu výrobky, zboží a palety (obaly), vyhovující v době nákupu všemi svými parametry platným normám ve smyslu deklarované třídy jakosti.

5.2. Proávající poskytuje na své výrobky prodlouženou záruku po dobu 20 let od data vystavení daňového dokladu. Na kanalizační výrobky, včetně šachtových den, poskytuje prodávající prodlouženou záruku po dobu 5 let. Na obchodované zboží poskytuje prodávající záruku 24 měsíců. Podmínky záruky jsou upraveny v Reklamačním řádu prodávajícího na www.diton.cz v sekci „ke stažení“.

5.3. Kupující se seznámil s předepsanými technologickými postupy a zavazuje se je dodržovat. Proávající nepřebírá zodpovědnost za vady vzniklé nesprávným technologickým postupem při montáži výrobků a zboží, který je v rozporu s platnými normami, obecnými zásadami a doporučenými postupy společnosti DITON s.r.o. pro montáž nebo pokládku, které jsou k dispozici na www.diton.cz. Kupující podpisem kupní smlouvy nebo zasláním/předáním objednávky potvrzuje, že se s těmito zásadami seznámil. Dále prodávající nepřebírá zodpovědnost za neodbornou manipulaci s výrobky a zbožím, za znečištění výrobků a zboží po předání kupujícímu a dále za vady, způsobené selháním podloží a spodních konstrukčních vrstev.

5.4. Výrobky a zboží dodávané na paletách je od prodávajícího zajištěno zafixováním k paletě, aby bylo možno s výrobky a se zbožím manipulovat a transportovat je. Odpovědnost za vady se nevztahuje na poškození vzniklé při dopravě zboží od prodávajícího ke kupujícímu. Zboží je nutné mít zabezpečené proti posunu na ložné ploše vozidla (např. kurtování). Za poškození zboží vzniklé při dopravě (porušení obalu, rozsypaní výrobku, poškození výrobků, nešetrné skládání z vozidla apod.) zodpovídá dopravce (tedy v případě vlastní dopravy, zajištěné Kupujícím, jdou tyto škody za Kupujícím; v případě dopravy zajištěné Proávajícím, jdou tyto škody za Proávajícím). Kupující je povinen zapsat dopravci do Dodacího listu poznámku o poškození přepravovaných palet a výrobků, pořídit fotodokumentaci a ihned informovat prodávajícího.

5.5. Kupující bere na vědomí, že vlivem technologie výroby se může uvnitř originálního balení vyskytnout ne více jak 2 % výrobku a zboží odchylné jakosti, než deklarované. Při dodržení tohoto limitu nevzniká kupujícímu právo na reklamaci, protože tento fakt je zohledněn v ceně výrobku. Tyto výrobky musí být při pokládce vytríděny a nesmí být zabudovány.

5.6. Reklamacie výrobků nebo zboží nedává kupujícímu právo neplnit smluvní podmínky, ke kterým se zavázal, včetně zaplacení odebraných výrobků, zboží, služeb a palet (obalů) v plné výši a včas.

5.7. Případnou reklamaci může Kupující uplatnit písemně na mail reklamacie@diton.cz či na korespondenční adrese DITON s.r.o., oddělení reklamací, 588 11 Střítež č. p. 207.

6. ZÁVEREČNÁ USTANOVENÍ

6.1. Smluvní strany si vzájemně udělují souhlas se zpracováním osobních údajů, a to v souvislosti s jejich vzniklými závazkovými vztahy a zavazují se vzájemně zabezpečit ochranu těchto osobních údajů.

6.2. Platnost VODP je dána jejich zveřejněním na www.diton.cz v sekci „ke stažení“.

6.3. Kupující i prodávající se dohodli, že jejich případné spory vyplývající z těchto VODP a v souvislosti s nimi, budou přednostně řešit dohodou. Nedohodnou-li se smírem, bude jejich spor rozhodnut podle právního řádu České republiky a obecně závazných právních předpisů, zejména Zák. č. 89/2012 Sb.

6.4. Tyto VODP se nevztahují na internetový prodej.

REGIONÁLNÍ ZASTOUPENÍ DITON

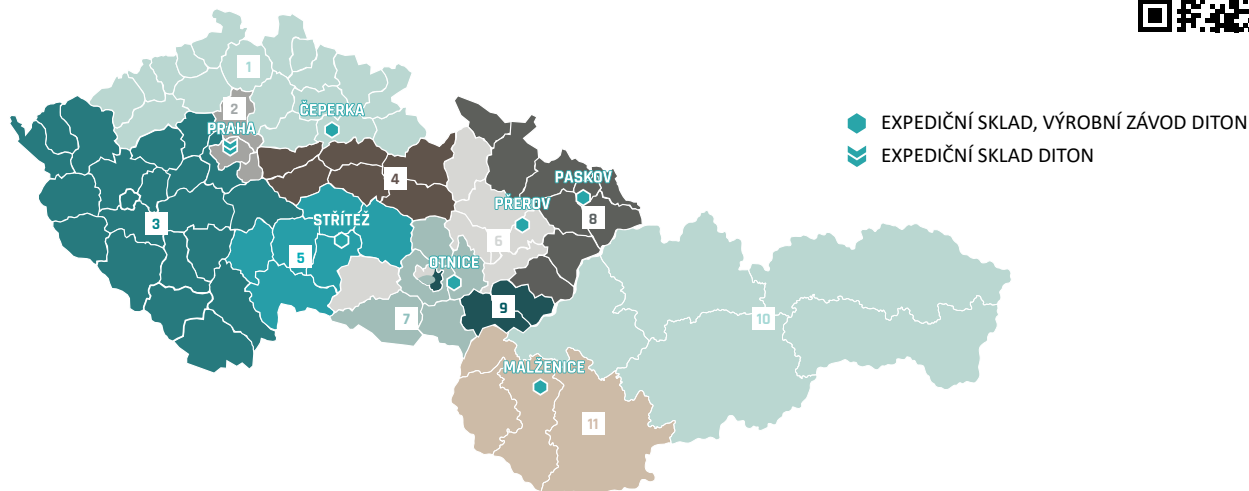

KONTAKT NA OBCHODNÍ ZASTOUPENÍ ČR:

1 +420 773 797 853	4 +420 737 285 105	7 +420 777 223 561
2 +420 777 223 263	5 +420 737 285 106	8 +420 739 348 365
3 +420 778 528 700	6 +420 737 285 110	9 +420 777 222 781

KONTAKT NA KANALIZAČNÍ SYSTÉMY:

+420 737 285 108
e-mail: kanalizace@diton.cz

KONTAKT NA OBCHODNÍ ZASTOUPENÍ SVK:

10 +421 903 401 084
11 +421 948 599 275

ČEPERKA

EXPEDIČNÍ SKLAD,
VÝROBNÍ ZÁVOD

Čeperka 222
533 45 Opatovice nad Labem
50.113571, 15.743042

e-mail expedice:
ceperka@diton.cz

PRODEJ A EXPEDICE:
SEZÓNA: březen-listopad
po-pá 6:00-16:00
každá první sobota v měsíci
8:00-11:00

NAKLÁDKOVÁ DOBA
po 16. hodině na základě
tel. dohody.

MIMO SEZÓNU: prosinec-únor
po-pá 6:00-15:00

OTNICE

EXPEDIČNÍ SKLAD,
VÝROBNÍ ZÁVOD

Dědina 484
683 54 Otnice
49.0884125, 16.8058633

e-mail expedice:
objednavka.otnice@diton.cz

PRODEJ A EXPEDICE:
SEZÓNA: březen-listopad
po-pá 6:00-16:00
každá první sobota v měsíci
8:00-11:00

NAKLÁDKOVÁ DOBA
po 16. hodině na základě
tel. dohody.

MIMO SEZÓNU: prosinec-únor
po-pá 6:00-15:00

STRÍTEŽ U JIHLAVY

EXPEDIČNÍ SKLAD,
VÝROBNÍ ZÁVOD

č.p. 207
588 11 Strítěž
49.456187, 15.625457

e-mail expedice:
stritez@diton.cz

PRODEJ A EXPEDICE:
SEZÓNA: březen-listopad
po-pá 6:00-16:00
so zavřeno

NAKLÁDKOVÁ DOBA
po 16. hodině na základě
tel. dohody.

MIMO SEZÓNU: prosinec-únor
po-pá 6:00-15:00

PASKOV U OSTRAVY

EXPEDIČNÍ SKLAD,
VÝROBNÍ ZÁVOD

Kirilovova 913
739 21 Paskov
49.730079, 18.287662

e-mail expedice:
paskov@diton.cz

PRODEJ A EXPEDICE:
Sezóna: březen-listopad
po-pá 6:00-16:00
so zavřeno

NAKLÁDKOVÁ DOBA
po 16. hodině na základě
tel. dohody.

MIMO SEZÓNU: prosinec-únor
po-pá 6:00-15:00

PŘEROV

EXPEDIČNÍ SKLAD,
VÝROBNÍ ZÁVOD

Tovačovská 3297/2c
750 02 Přerov - Přerov I-Město
49.448083, 17.439625

e-mail expedice:
objednavka.prerov@diton.cz

PRODEJ A EXPEDICE:
SEZÓNA: březen-listopad
po-pá 6:00-16:00
so zavřeno

NAKLÁDKOVÁ DOBA
po 16. hodině na základě
tel. dohody.

MIMO SEZÓNU: prosinec-únor
po-pá 6:00-15:00

PRAHA

EXPEDIČNÍ SKLAD

Bečovská 939
104 00 Praha 10 - Uhřetěves
50.039136, 14.592506

e-mail expedice: praha@diton.cz

PRODEJ A EXPEDICE:
CELOROČNĚ:
po-pá 7:00-16:00
so zavřeno



CERTLINE
ČSN EN ISO 9001:2016



CERTLINE
ČSN EN ISO 14001:2016



CERTLINE
ČSN ISO 45001:2018

www.diton.cz

