

## Kladelcí návrhy pro pokládku dlažebních prvků Pavé I. 6 (Pavé I. 8) a Pavé II. 6 (Pavé II. 8)

Abychom dosáhli nepravidelného, přirozeného vzhledu navrhované zdlážděné plochy (viz. kladelcí návrhy), je potřeba dodržet níže uvedené postupy:

### Pavé I. 6, Pavé I. 8

Při pokládce je nutné odebírat dlažební prvky z více palet a více vrstev současně, abychom zmírnili barevné rozdíly zdlážděné plochy.

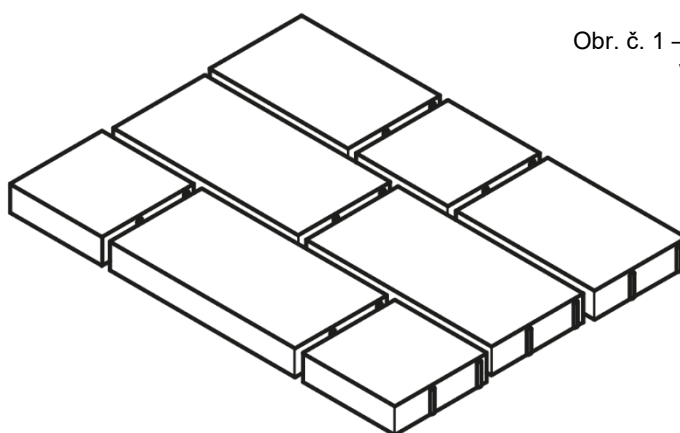

Obr. č. 1 – Uložení prvků **Pavé I.** ve vrstvě na paletě

1,1 m<sup>2</sup> / vrs

Pro přerušení dlouhých příčných spár dlážděné plochy musí být první a třetí řada posunuta podle obrázku č. 3. Takto pokračujeme i s další vrstvou, kterou napojíme na předchozí položenou vrstvu.

Obr. č. 2 – Vrstva na paletě

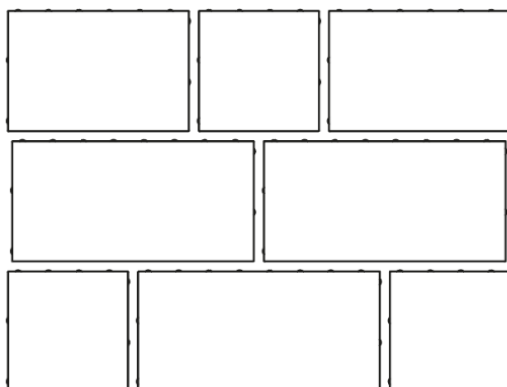

Obr. č. 3 – Rozložení první vrstvy s posunutím první a třetí řady

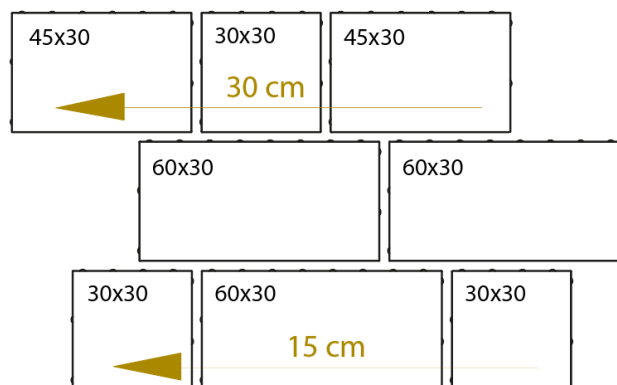

Pro připojení další vrstvy (do šesti řad) a narušení příčné spáry je nutné provést posunutím kamenů podle obrásku č. 4. Tím vytvoříme základní položení kamenů pro pokládku dlažebních prvků Pavé I.

Obr. č. 4 – Vytvoření základního položení kamenů

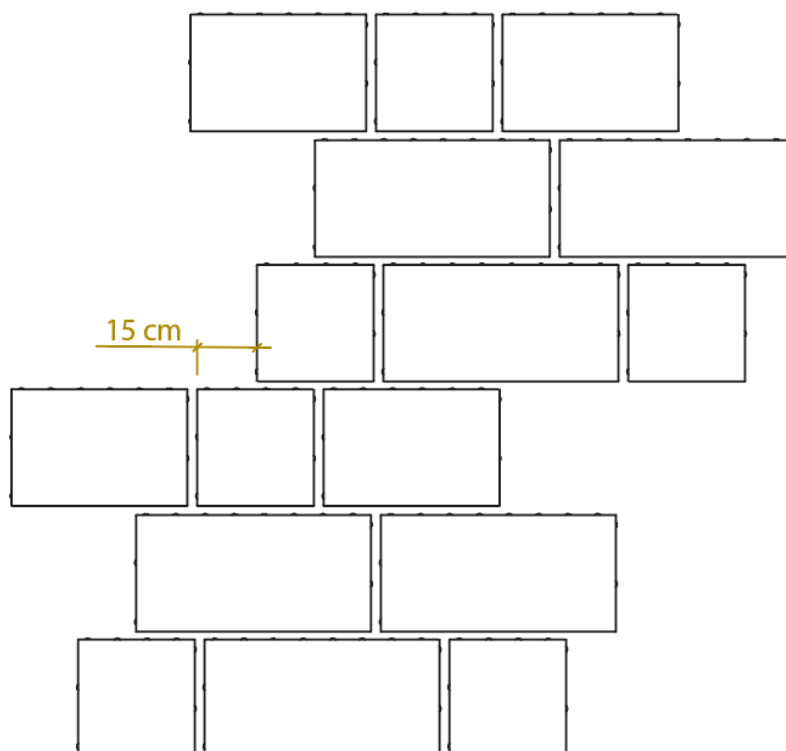

Obr. č. 5 – Napojení čtyř vrstev podle obrázků č. 3 a č. 4

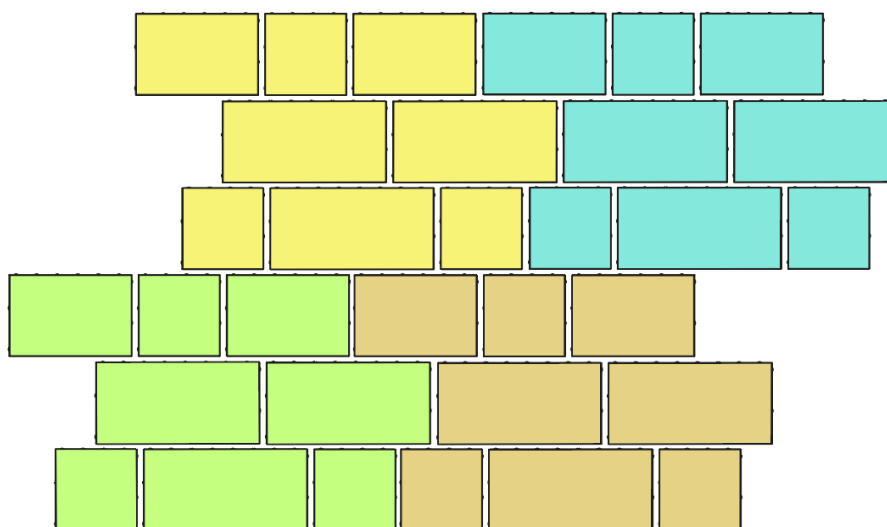

Obr. č. 6 – Příklad zadlážděné plochy z dlažebních prvků Pavé I.

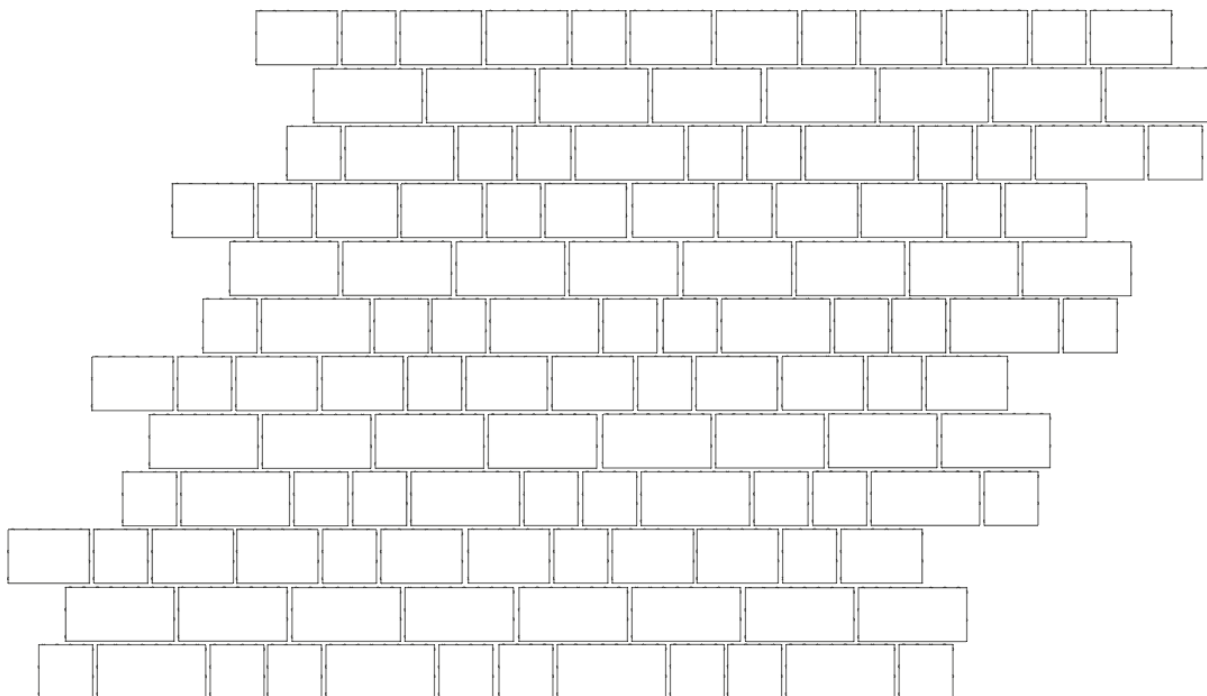

## Pavé II. 6, Pavé II. 8

Při pokládce je nutné odebírat dlažební prvky z více palet a více vrstev současně, abychom zmírnili barevné rozdíly zadlážděné plochy.

Obr. č. 7 – Uložení prvků **Pavé II.** ve vrstvě na paletě

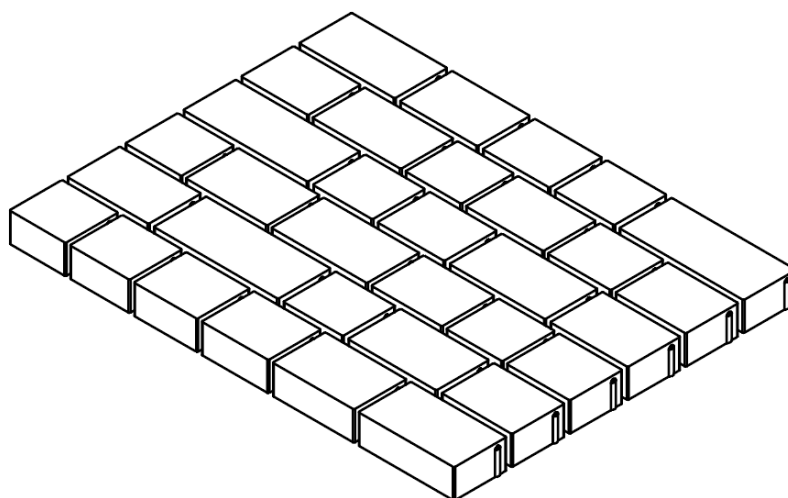

1,08 m<sup>2</sup> / vrs

Obr. č. 8 – Rozložení formátů kamenů ve vrstvě

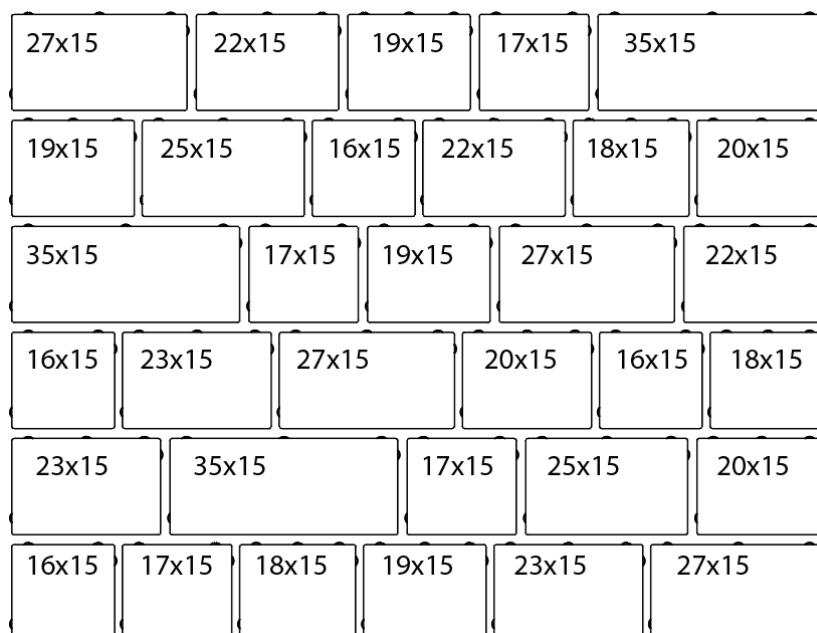

Pro přerušení dlouhých příčných spár dlážděné plochy vyměníme kameny **A** za **B**, **C** za **D** a **E** za **F**. Vše podle obrázku č. 9. Takto pokračujeme i s další vrstvou, kterou napojíme na předchozí položenou vrstvu.

Obr. č. 9 – Narušení spár výměnou kamenů

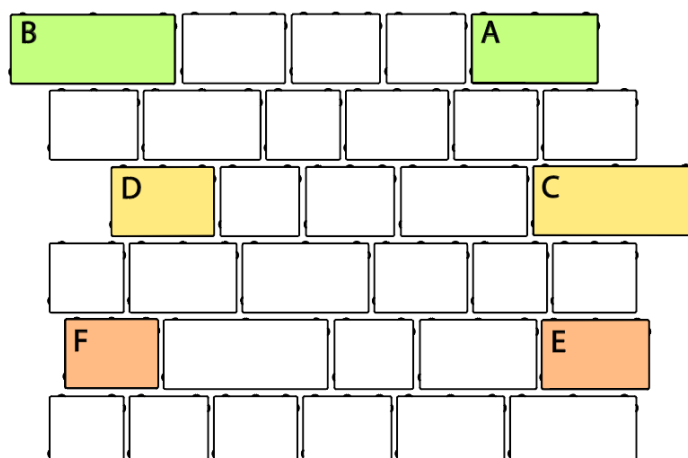
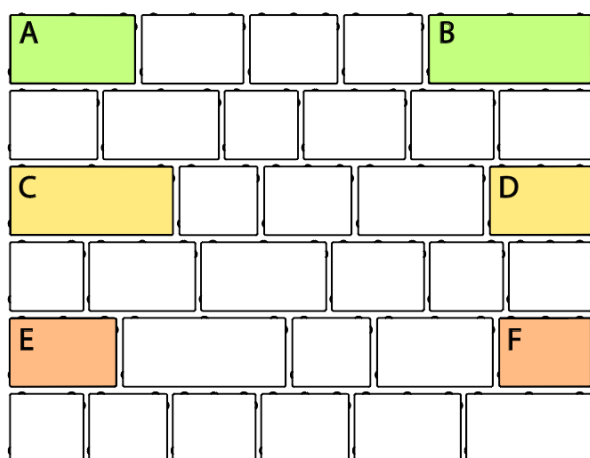

Obr. č. 10 – Rozložení čtyř vrstev s narušením příčné spáry

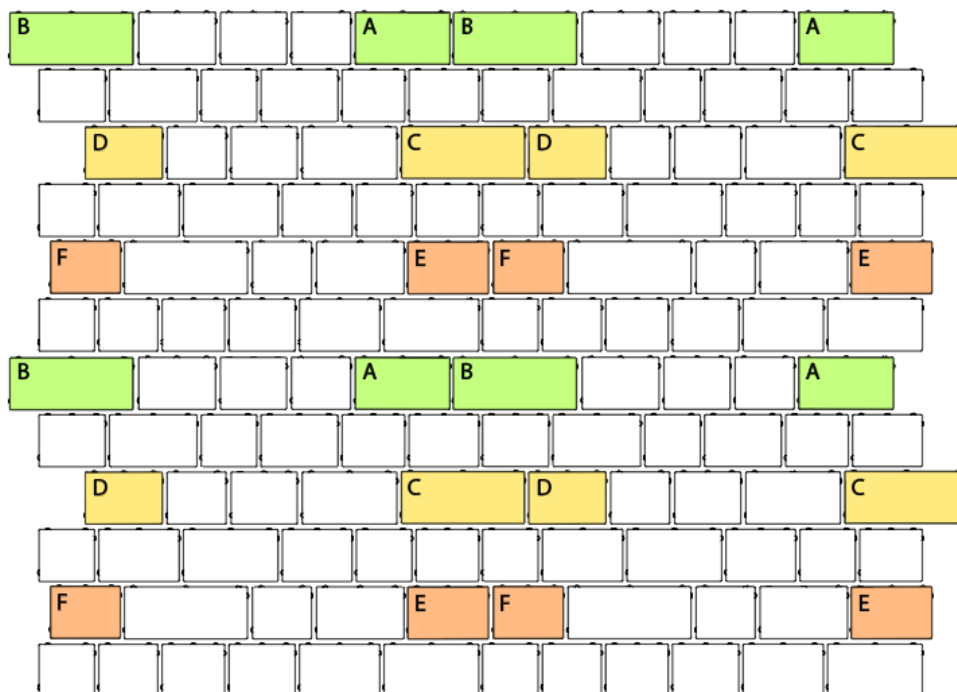

Obr. č. 11 – Příklad zadlážděné plochy z dlažebních prvků Pavé II.

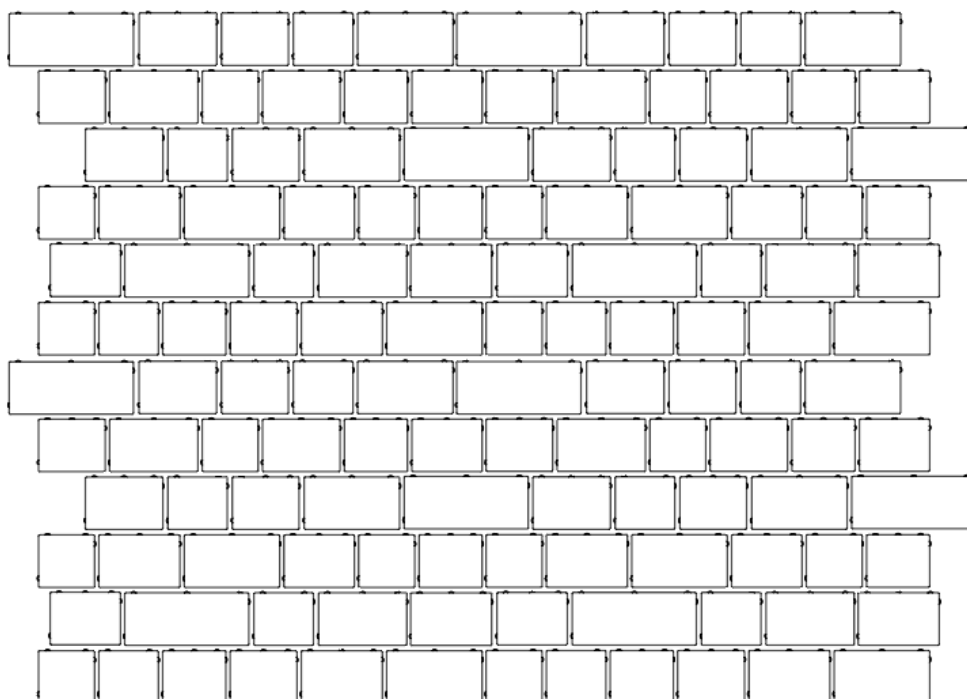

Příklady pokládek z prvků Pavé I. a Pavé II. (Ize vytvořit pouze z prvků stejné výšky)

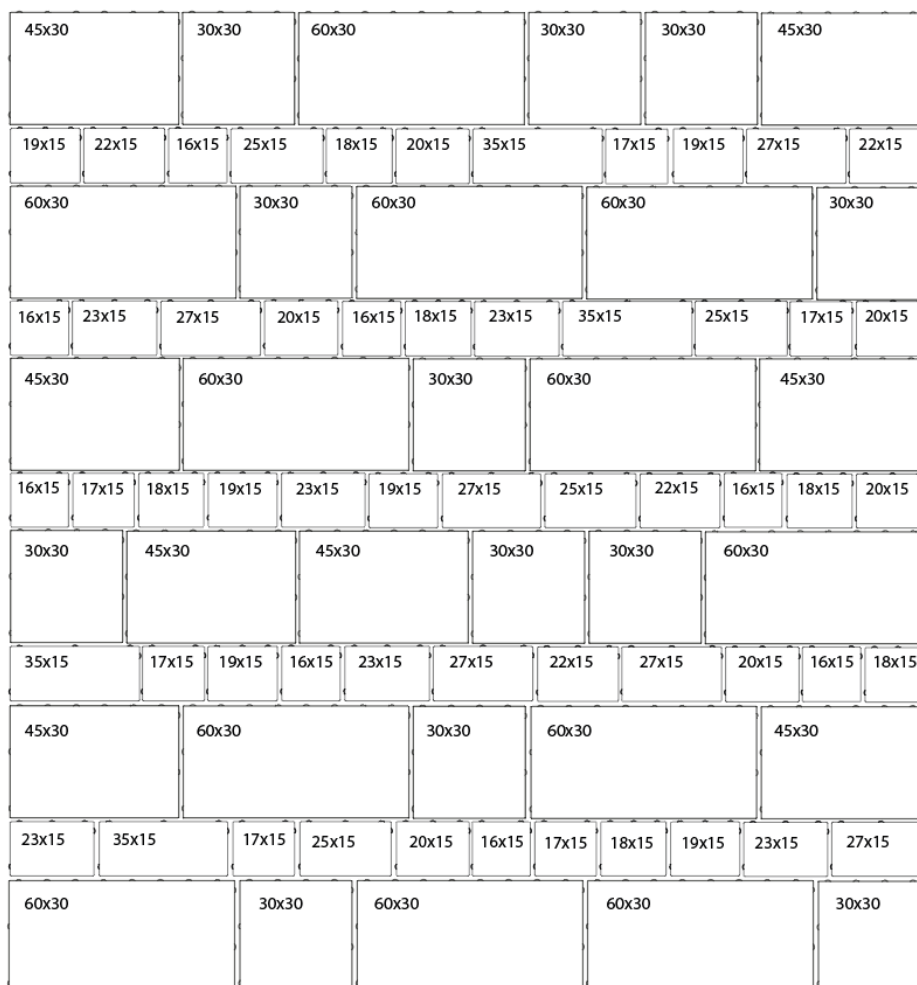
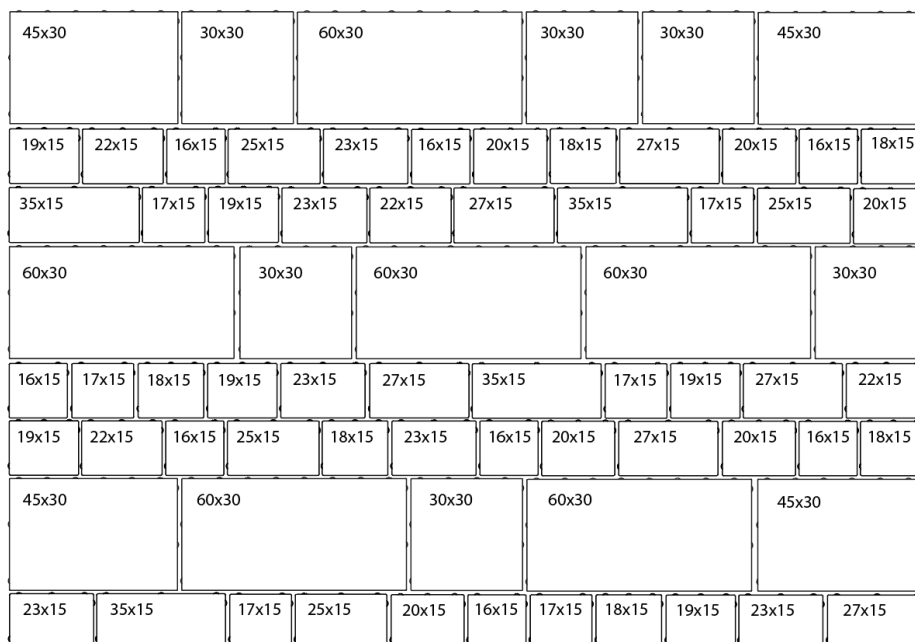

**Upozornění :**

Kladeční návrh je pouze příkladem pokladky dlažebních prvků Pavé I. a Pavé II.

Při výpočtu spotřeby dlažebních prvků pro danou plochu je potřeba počítat s navýšením spotřeby pro dořezy dlažeb na okrajích dlážděných ploch.

Spotřebu dlažebních prvků pro danou plochu lze konzultovat na [navrhy@diton.cz](mailto:navrhy@diton.cz).

**Platnost**

od 4/2022; toto vydání nahrazuje předcházející kladeční návrhy v plném rozsahu.