

Kladelcí návrhy pro pokládku dlažebních prvků Pavé I. 6, Pavé I. 8 a Pavé II. 8

Abychom dosáhli nepravidelného, přirozeného vzhledu navrhované zdlážděné plochy (viz. kladelcí návrhy), je potřeba dodržet níže uvedené postupy:

Pavé I. 6, Pavé I. 8

Při pokládce je nutné odebírat dlažební prvky z více palet a více vrstev současně, abychom zmírnili barevné rozdíly zdlážděné plochy.

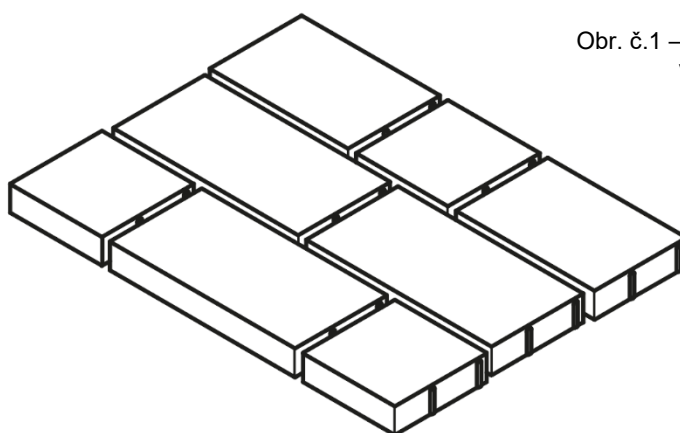

Obr. č.1 – Uložení prvků **Pavé I.** ve vrstvě na paletě

1,1 m² / vrs

Pro přerušení dlouhých příčných spár dlážděné plochy musí být první a třetí řada posunuta podle obrázku č.3. Takto pokračujeme i s další vrstvou, kterou napojíme na předchozí položenou vrstvu.

Obr. č.2 – Vrstva na paletě

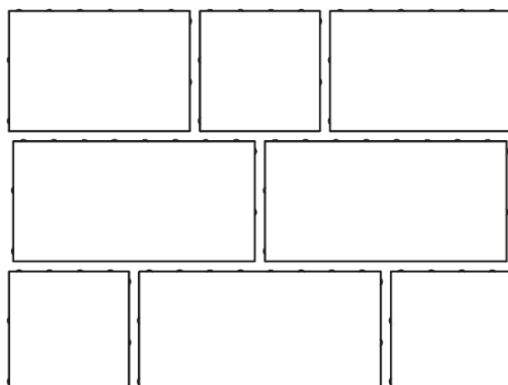

Obr. č.3 – Rozložení první vrstvy s posunutím první a třetí řady

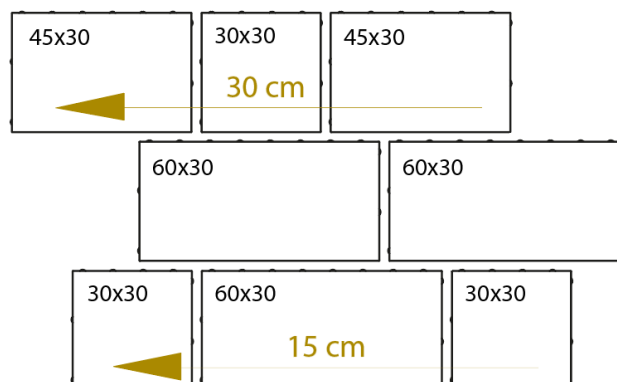

Pro připojení další vrstvy (do šesti řad) a narušení příčné spáry je nutné provést posunutím kamenů podle obrázku č.4. Tím vytvoříme základní položení kamenů pro pokládku dlažebních prvků Pavé I.

Obr. č.4 – Vytvoření základního položení kamenů

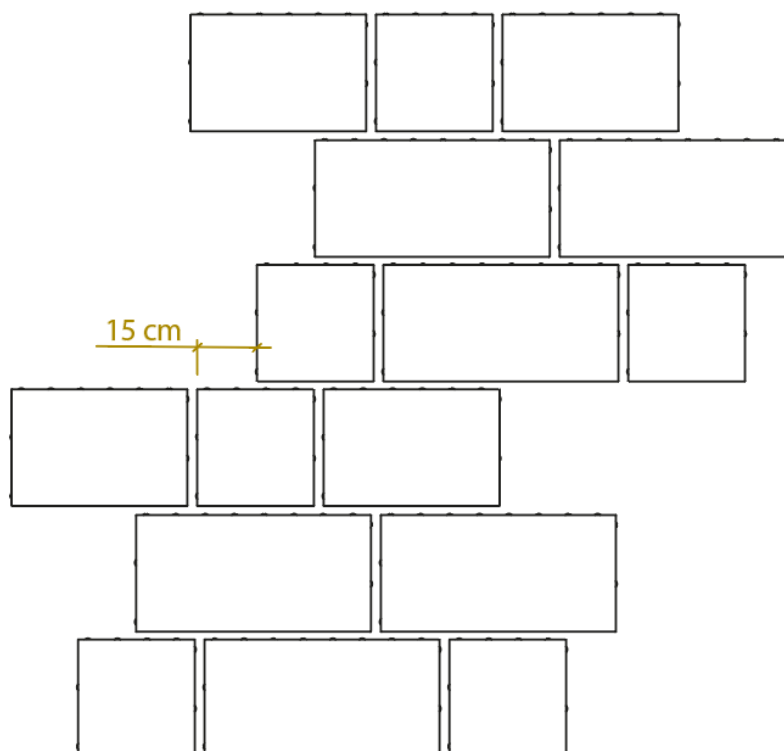

Obr. č.5 – Napojení čtyř vrstev podle obrázků č.3 a č.4

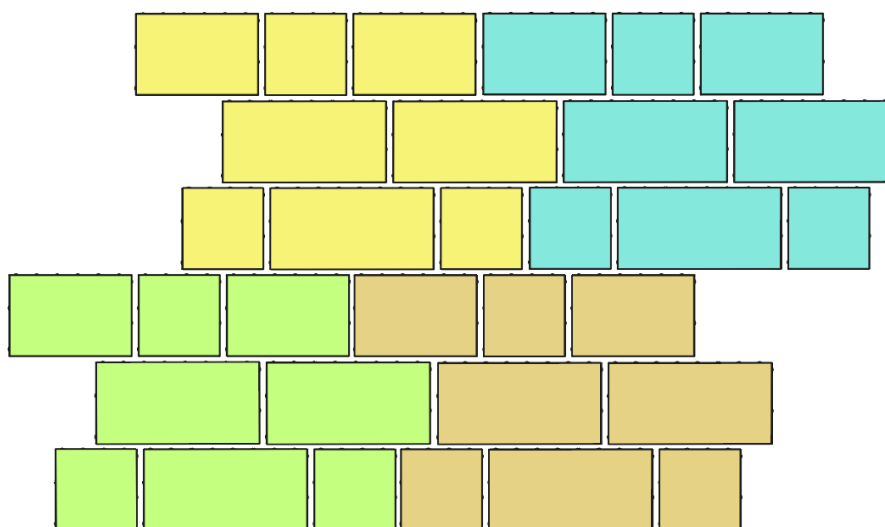

Obr. č.6 – Příklad zadlážděné plochy z dlažebních prvků Pavé I.

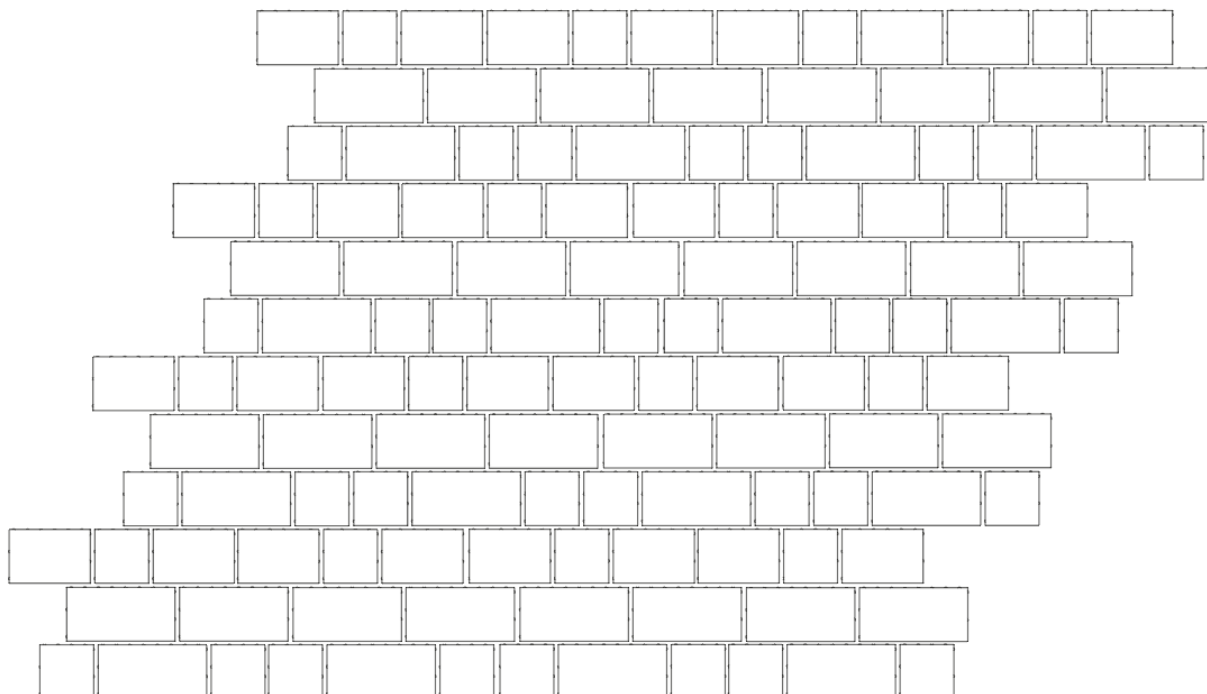

Pavé II. 8

Při pokládce je nutné odebírat dlažební prvky z více palet a více vrstev současně, abychom zmírnili barevné rozdíly zadlážděné plochy.

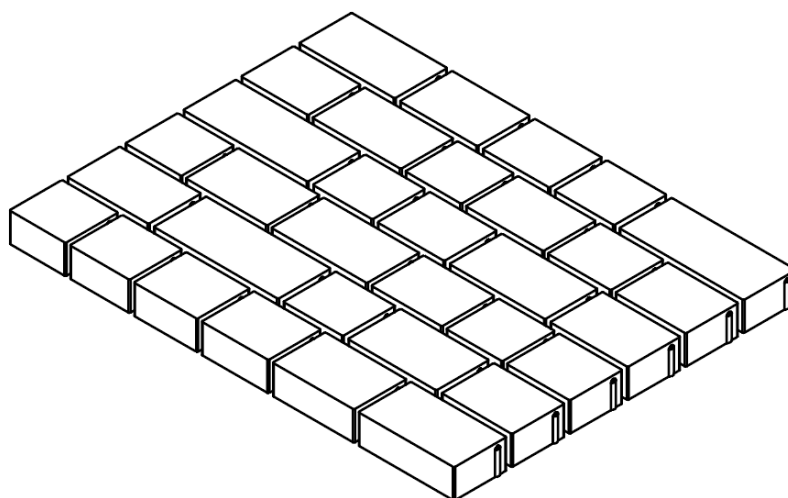
 Obr. č.7 – Uložení prvků **Pavé II.** ve vrstvě na paletě

1,08 m² / vrs

Obr. č.8 – Rozložení formátů kamenů ve vrstvě

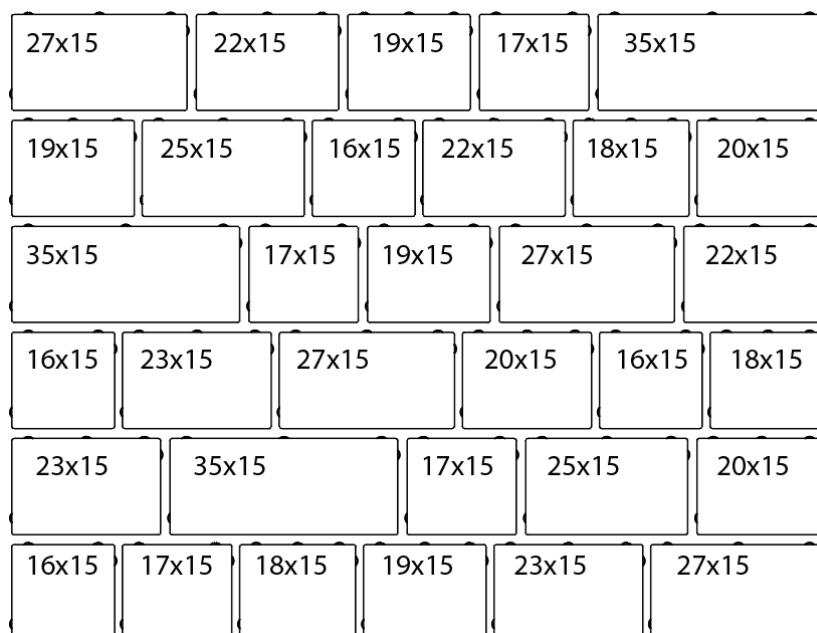

Pro přerušení dlouhých příčných spár dlážděné plochy vyměníme kameny **A** za **B**, **C** za **D** a **E** za **F**. Vše podle obrázku č.9. Takto pokračujeme i s další vrstvou, kterou napojíme na předchozí položenou vrstvu.

Obr. č.9 – Narušení spár výměnou kamenů

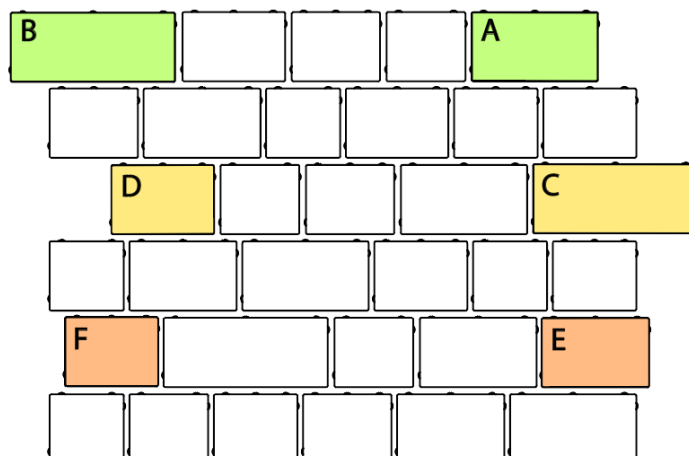
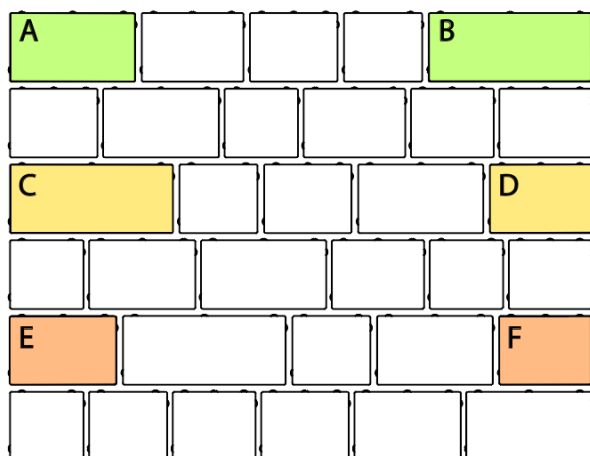

Obr. č.10 – Rozložení čtyř vrstev s narušením příčné spáry

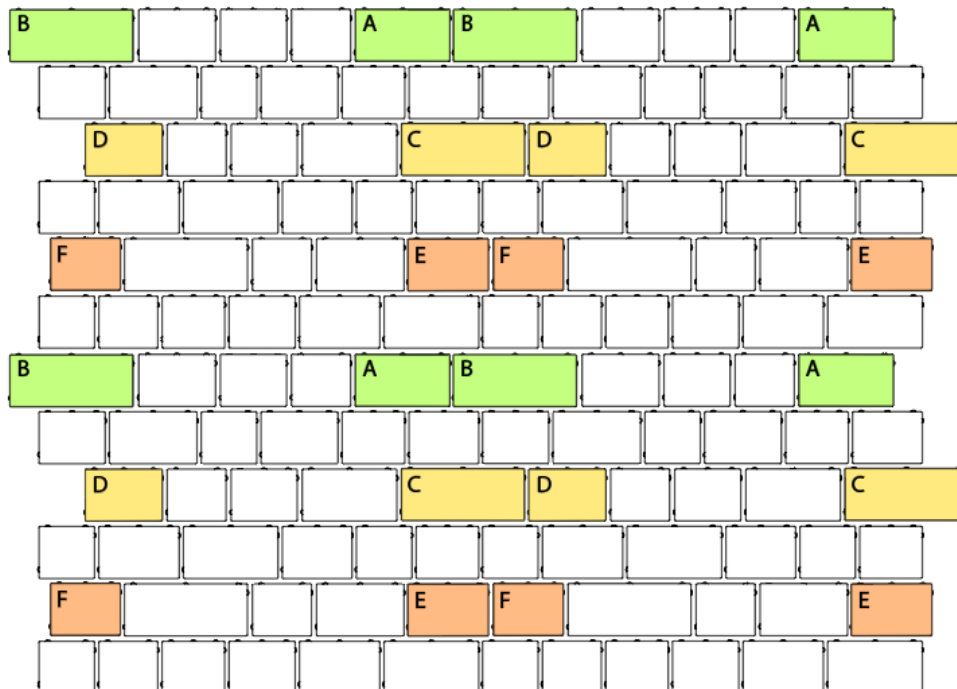

Obr. č.11 – Příklad zadlážděné plochy z dlažebních prvků Pavé II.

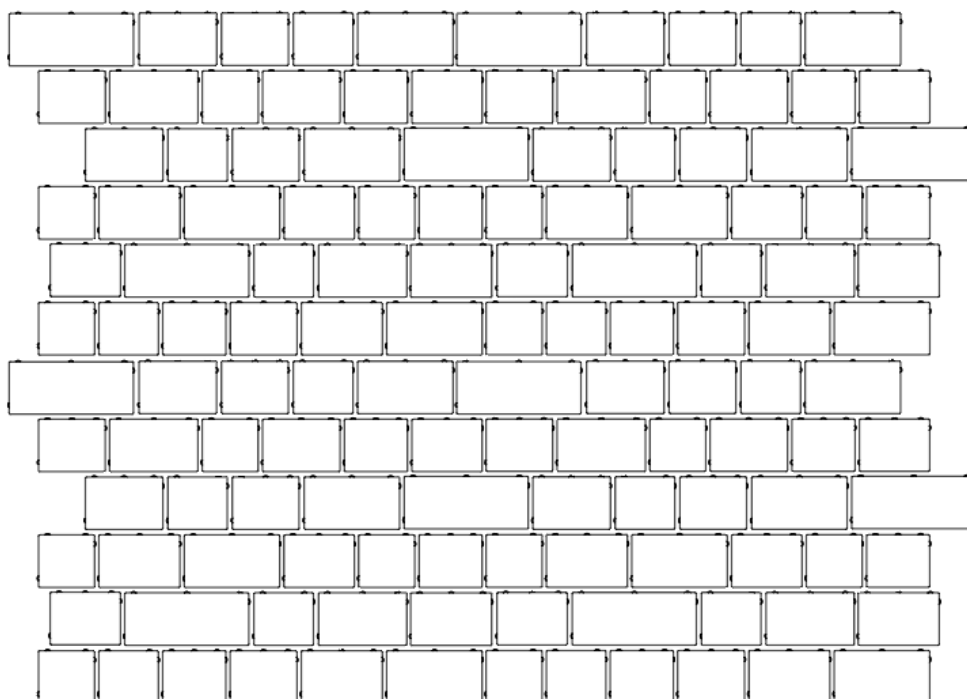

Příklady pokládek z prvků Pavé I. a Pavé II. (Ize vytvořit pouze z prvků výšky 80 mm)

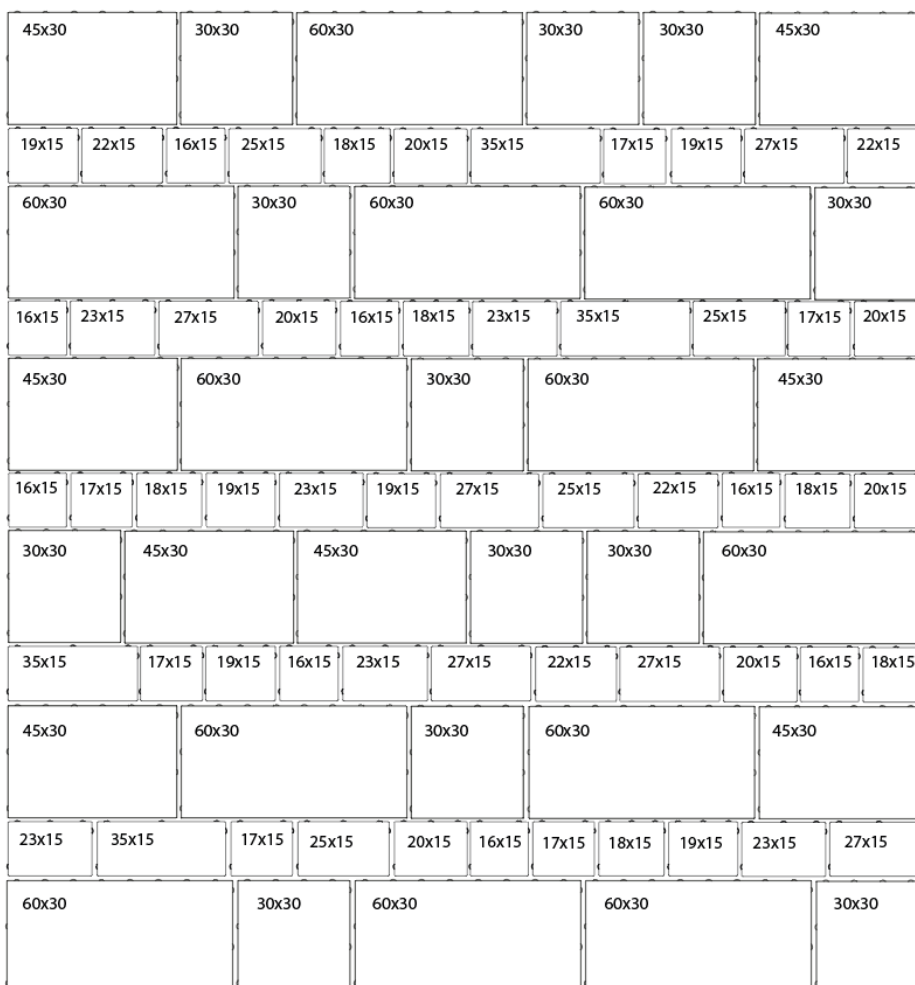
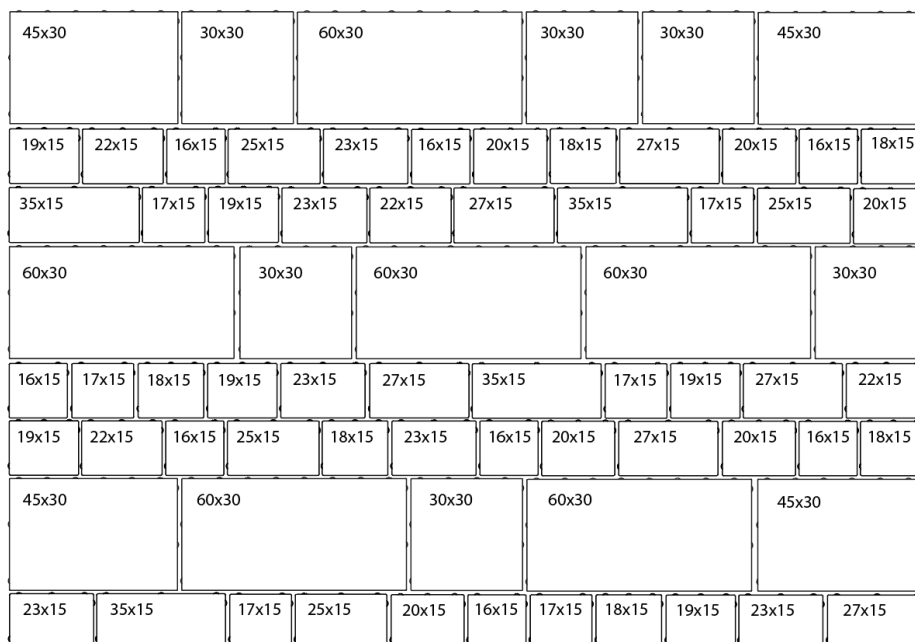

Upozornění :

Kladeční návrh je pouze příkladem pokladky dlažebních prvků Pavé I. a Pavé II.

Při výpočtu spotřeby dlažebních prvků pro danou plochu je potřeba počítat s navýšením spotřeby pro dořezy dlažeb na okrajích dlážděných ploch.

Spotřebu dlažebních prvků pro danou plochu lze konzultovat na navrhy@diton.cz.

Platnost

od 6/2021; toto vydání nahrazuje předcházející kladeční návrhy v plném rozsahu.