

Názvy výrobků zařazených do technického listu

Schodišťová deska, šlapákové plato 80 / 40; Schodišťová deska, šlapákové plato 120 / 40; Schodišťová deska, šlapákové plato 200 / 40; Podesta, šlapákové plato 80 / 80; Podesta, šlapákové plato 120 / 80; Podesta, šlapákové plato 200 / 80; Schodišťový blok, palisáda

1. Specifikace

- 1.1. Betonové jednovrstvé prvky vyráběné na bázi cementu a plniva (kameniva) modifikované ekologicky nezávadnými zušlechťujícími přísadami.
- 1.2. Prvky jsou vyráběny technologií vibrolití.
- 1.3. Výrobky mají reliéfní povrch a patinu napodobující vzhled dřeva.

2. Zamýšlené použití

- 2.1. Tento druh prefabrikovaných nenosných prvků a příslušenství se může použít ve veřejných i soukromých plochách jako zahrady, parky, hlavně pro ztvárnění prostředí – STO č.060-050813.
- 2.2. Způsob zhotovení schodišťových prvků musí být proveden vždy s ohledem na místní geologické podmínky, podkladní vrstvy a případné zatížení – doporučujeme konzultovat s projektantem.

3. Přednosti

- 3.1. Použité kvalitní vstupní suroviny při výrobě a zpracování každého výrobku zajišťují velmi vysoké užité vlastnosti:
 - vysokou pevnost,
 - odolnost vůči povětrnostním vlivům.
- 3.2. Snadná a rychlá výstavba nevyžadující speciální technologie, je však potřeba brát v úvahu vyšší hmotnosti jednotlivých prvků.
- 3.3. Jednoduchá opravitelnost s dobrým výsledkem.

4. Nabídka barev a povrchů

- 4.1. Aktuální nabídka barevného provedení, včetně druhu povrchů, je uvedena v platném ceníku DITON.

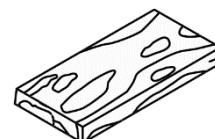

Obr. č.1 – Schodišťová deska, šlapákové plato 80 / 40

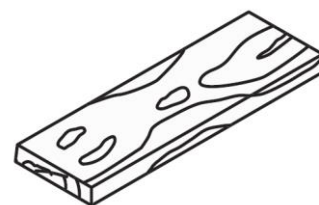

Obr. č.2 – Schodišťová deska, šlapákové plato 120 / 40

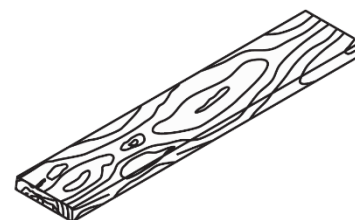

Obr. č.3 – Schodišťová deska, šlapákové plato 200 / 40

5. Expedice, skladování a manipulace s manipulačními jednotkami

5.1. Základní informace pro expedici, skladování a manipulaci s manipulačními jednotkami jsou uvedeny v dokumentu **Pokyny pro skladování, expedici, dopravu a manipulaci s manipulačními jednotkami** – viz. www.diton.cz.

5.2. Informace pro stohování manipulačních jednotek jsou uvedeny v dokumentu **Stohovatelnost manipulačních jednotek** – viz. www.diton.cz.

6. Doplnující informace

6.1. Rozdíly v barvě a struktuře betonových prvků mohou být způsobeny odlišnostmi v odstínech a vlastnostech surovin a odlišnostmi při tvrdnutí, kterých se výrobce nemůže vyvarovat, a proto nejsou považovány za významné.

6.2. Při pokládce je nutné odebírat schodišťové prvky z více palet a více vrstev současně, abychom zmírnili barevné rozdíly plochy.

6.3. Výskyt vápenných výkvětů na betonových výrobcích (výrobce se jich nemůže vyvarovat) nemá vliv na jejich užité vlastnosti a nepovažuje se za významný.

6.4. Případné dořezání prvků je nutné provádět tak, aby nedošlo k poškození a znehodnocení (zanesení prachových částic do pohledové plochy) dořezávaných prvků a okolních zadlážděných ploch.

6.5. Rozdíly intenzity a umístění patiny jsou zcela náhodné, což vytváří každý prvek originálním.

7. Podklad

7.1. Schodišťový blok lze uložit do štěrkového lože nebo lepit na betonový základ.

7.2. Uložení do štěrkového lože (pro kratší a jednoduchá schodišťová ramena) - na dobře připravený a zhutněný podklad se pod první (nejspodnější) schodišťový blok vytvoří podkladní vrstva z kameniva frakce 8 – 16 mm a kladecí vrstvy z drceného kameniva frakce 4 – 8 viz. obr. č.8.

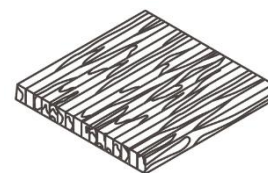

Obr. č.4 – Podesta, šlapákové
Plato 80 / 80

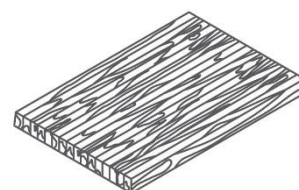

Obr. č.5 – Podesta, šlapákové
plato 120 / 80

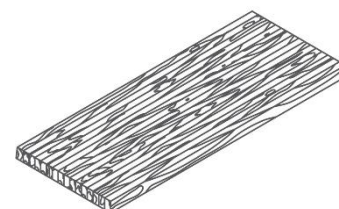

Obr. č.6 – Podesta, šlapákové
plato 200 / 80

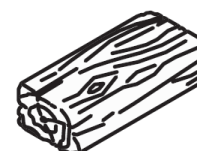

Obr. č.7 – Schodišťový blok,
palisáda

7.3. Uložení na betonový základ (pro dlouhá a široká schodiště) - v délce schodišťového ramene se po obou stranách ramene vybetonují základové pasy. Tvar základových žeber přizpůsobíme budoucímu tvaru schodiště viz Obrázek č. 9. Základové konstrukce musí být provedeny tak, aby působením mrazu nedocházelo k pohybu konstrukcí, tj. základová spára musí být v nezámrné hloubce. Tato hloubka je závislá na klimatických podmínkách daného regionu (min 800 mm pod úroveň terénu). Základ doporučujeme provést z betonu třídy min. C16/20 při teplotách nad 5°C.

8. Pokládka

- 8.1. Dle zvoleného podkladu ukládáme jednotlivé schodišťové bloky do štěrkového lože či lepíme na betonový podklad.
- 8.2. Na takto připravený urovnaný podklad ze štěrkového lože ukládáme schodišťové bloky. Jednotlivé bloky instalujeme od nejspodnějšího prvku směrem nahoru.
- 8.3. Na připravenou základovou konstrukci se následně prvky celoplošně lepí. Pro lepení betonových prvků doporučujeme používat pouze flexibilní cementová lepidla (s označením C2TE). Lepidlo se nanáší na podklad zubovou stěrkou, velikost zubové stěrky se volí v závislosti na nerovnostech v podkladu (min. 8 mm). Lepidlo se nanáší na podklad pouze v takové ploše, na kterou jsme schopni ihned položit betonové prvky. Při usazování jednotlivých stupňů je nutné dbát na přesné uložení. Nášlapná plocha schodišťových stupňů by měla být ve vodorovné poloze.

9. Údržba

- 9.1. Důležité je betonové prvky chránit před nepřiměřeným mechanickým poškozením nebo znečištěním.
- 9.2. K zajištění delší životnosti, dosažení vyšších užitečných vlastností a lepší údržby doporučujeme ošetřit schodišťové prvky ochranným (impregnačním/hydrofobizačním) nátěrem, který je součástí doplňkového sortimentu DITON s.r.o. (SikaFloor®-ProSeal-12 nebo Ditoguard).

10. Legislativa

- 10.1. Betonové výrobky jsou vyráběny v souladu s STO č.060-050813 a firemní provozní dokumentací.
- 10.2. Na dané skupiny výrobků jsou vydána výrobcem Prohlášení o shodě – viz. www.diton.cz.
- 10.3. Kvalita betonových prvků je průběžně sledována firemní zkušební laboratoří a dozorována akreditovanými zkušebními laboratořemi.
- 10.4. Potřebná legislativa pro jakoukoli manipulaci, skladování a dopravu je uvedena v dokumentu **Pokyny pro skladování, expedici, dopravu a manipulaci s manipulačními jednotkami** – viz. www.diton.cz.
- 10.5. Společnost DITON s.r.o. plní povinnosti zpětného odběru a využití odpadů z obalů zapojením do systému sdruženého plnění – viz. www.diton.cz.
- 10.6. Systémy managementu firmy DITON s. r. o. splňují požadavky níže uvedených norem, které jsou ověřovány nezávislou společností CERTLINE.

**CERTLINE**
ČSN EN ISO 9001:2016**CERTLINE**
ČSN EN ISO 14001:2016**CERTLINE**
ČSN ISO 45001:2018

Tab. - Technické parametry

Kód	Název výrobku	Povrch	Skladebný rozměr - d/š/v [mm]	MJ	Paletizace [MJ]	Hmotnost manipul. jednotky [kg]
29305	Schodišťový blok, palisáda	natur, reliéfní	600x250x160	ks	18	925 kg
29365	Schodišťová deska, šlapákové plato 80 / 40	natur, reliéfní	800x400x80	ks	24	1 489 kg
29366	Schodišťová deska, šlapákové plato 120 / 40	natur, reliéfní	1200x400x80	ks	16	1 489 kg
29367	Schodišťová deska, šlapákové plato 200 / 40	natur, reliéfní	2000x400x80	ks	8	1 269 kg
29368	Podesta, šlapákové plato 80 / 80	natur, reliéfní	800x800x80	ks	8	985 kg
29369	Podesta, šlapákové plato 120 / 80	natur, reliéfní	1200x800x80	ks	8	1 465 kg
29370	Podesta, šlapákové plato 200 / 80	natur, reliéfní	2000x800x80	ks	4	1 229 kg

Příklady uložení schodišťových prvků

Obr. č.8 – Uložení do štěrkové lože

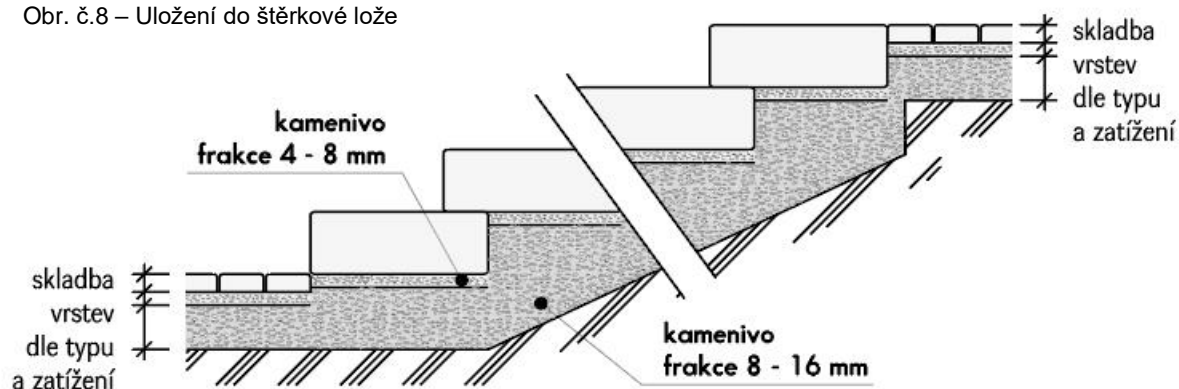

SCHODIŠŤOVÉ PRVKY

Technický list č.78

Obr. č.9 – Uložení na betonový základ

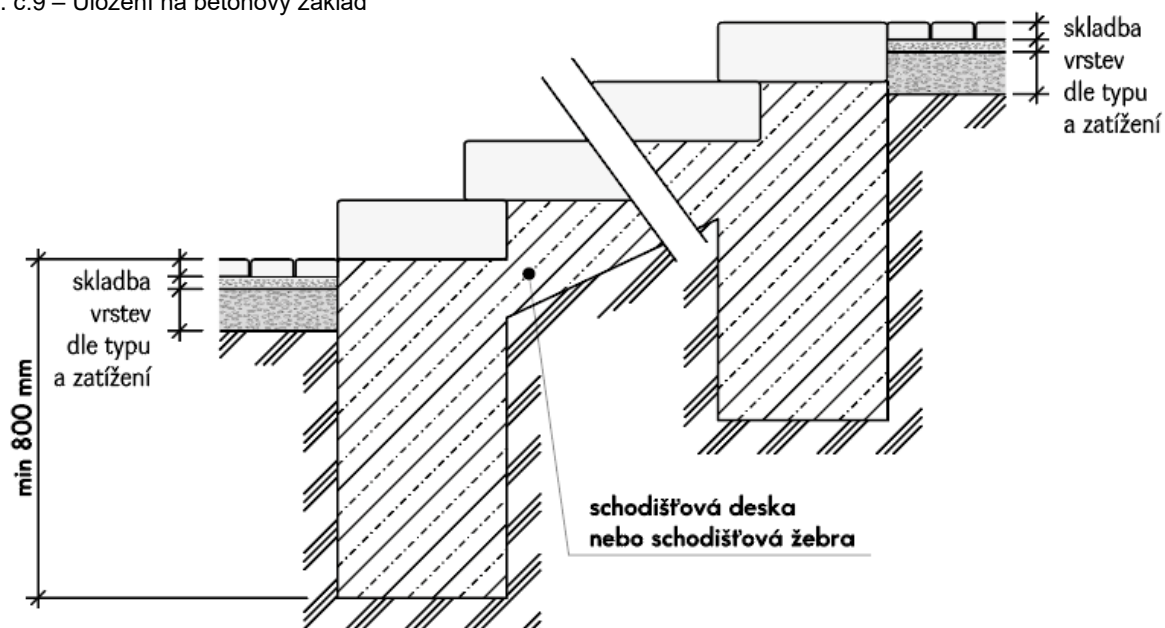

Schodišťová deska - Rozměry

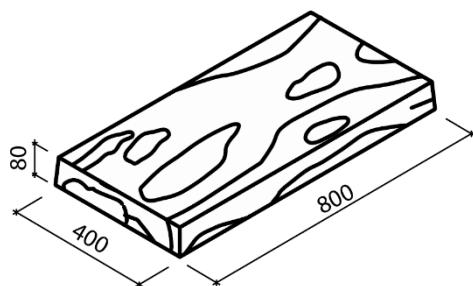

Obr. č.10 – Schodišťová deska, šlapákové plato 80 / 40

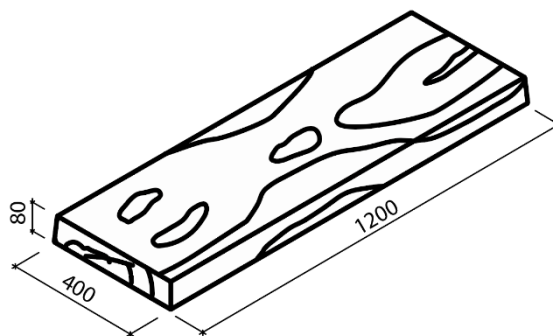

Obr. č.11 – Schodišťová deska, šlapákové plato 120 / 40

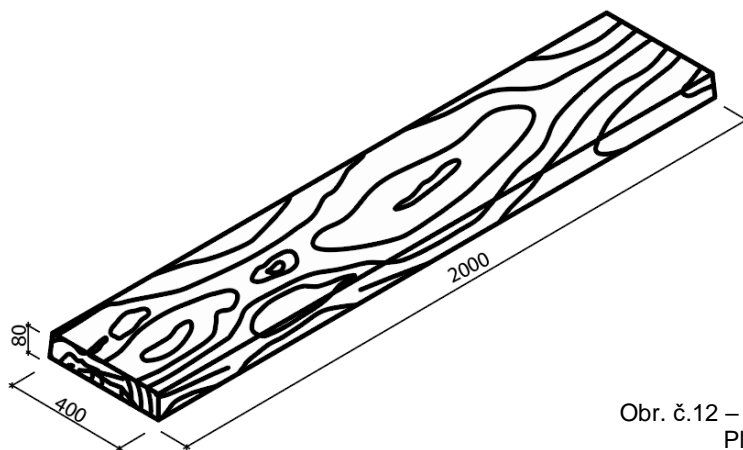
Obr. č.12 – Podesta, šlapákové
Plato 80 / 80

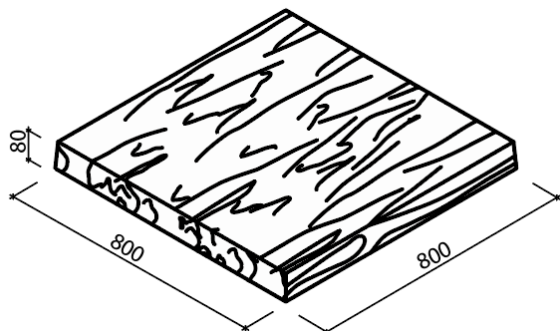
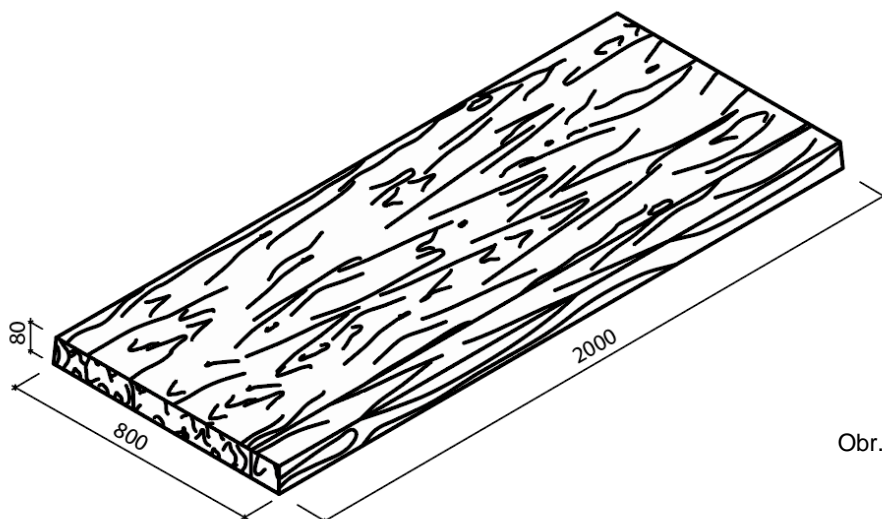
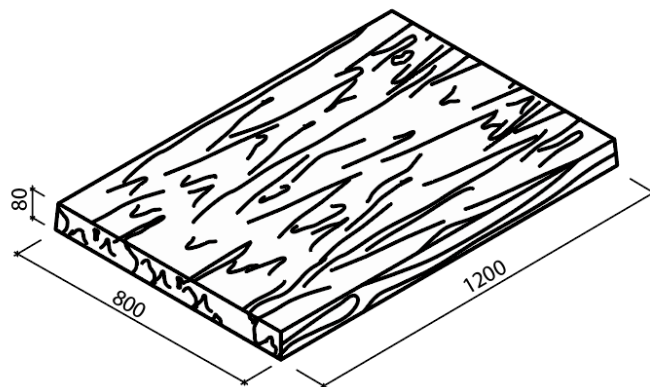
Podesta, šlapákové plato - RozměryObr. č.13 – Podesta, šlapákové
Plato 80 / 80Obr. č.14 – Podesta, šlapákové
plato 120 / 80Obr. č.15 – Podesta, šlapákové
plato 200 / 80

Schodišťový blok, palisáda

Obr. č.16 – Schodišťový blok,
palisáda

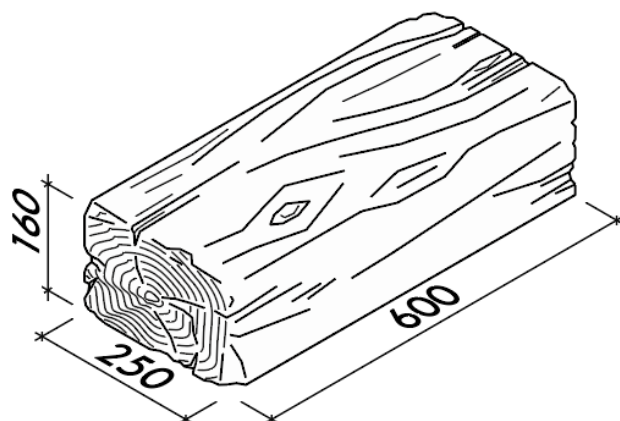

Platnost

od 2/2021; toto vydání nahrazuje předcházející technické listy v plném rozsahu.