

Názvy výrobků zařazených do technického listu

Čtverec 12 / 12 / 4 History; Obdélník 18 / 12 / 4 History; Čtverec 14 / 14 / 7 History; Obdélník 21 / 14 / 7 History; Obdélník 28 / 21 / 7 (stříška) History; K0 History; K1 History; K2 History; History obrubník, palisáda

1. Specifikace

- 1.1. Betonové vibrolisované výrobky jsou vyráběny kombinovaným účinkem vibrace a přítlaču, při kterém je ve vibrolisu zpracovávána zavlhá betonová směs na bázi cementu a plniva (kameniva) modifikovaná ekologicky nezávadnými zušlechťujícími přísadami.
- 1.2. Povrchová úprava History vzniká ostařením prvků ve speciálním otlukovém bubnu.



Obr. č.1 – ČTVEREC History
120x120x40 mm

2. Zamýšlené použití**2.1. Obdélník 18 / 12 / 4**

Vnitřní a venkovní zpevněné dopravní plochy. Betonové desky a doplňková příslušenství, které se používají pro zpevněné dopravní plochy a střešní krytiny – EN 1339: 2003.

2.2. Čtverec 14 / 14 / 7; Čtverec 12 / 12 / 4; Obdélník 21 / 14 / 7; Obdélník 28 / 21 / 7; K0; K1; K2

Vnitřní a venkovní dopravní plochy, plochy určené k chůzi, jízdě a krytí střech, jako např. chodníky, okolí budov, stezky pro cyklisty, parkoviště pro auta, cesty, silnice, průmyslové zóny (včetně doků a přístavů), letištní plochy, stanice autobusů a benzínové stanice – EN 1338: 2003.

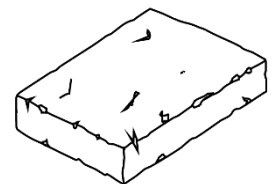

Obr. č.2 – ČTVEREC History
180x120x40 mm

2.3. History obrubník, palisáda

Vnitřní a venkovní dopravní plochy. Oddělení, fyzikální nebo vizuální rozlišení, opatření pro odvodnění nebo začlenění dlážděných ploch nebo jiných povrchů – EN 1340: 2003.

- 2.4. Způsob zhotovení dlážděné plochy včetně obrubníků musí být proveden vždy s ohledem na místní geologické podmínky, podkladní vrstvy a konkrétní dopravní zatížení – doporučujeme konzultovat s projektantem.

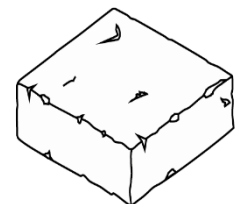

Obr. č.3 - ČTVEREC History
140x140x70 mm

DLAŽBA HISTORY

Technický list č.18

3. Přednosti

3.1. Betonové dlažební prvky s povrchem History se vyrábí jako jednovrstvé a zajišťují dosažení vysokých užitných vlastností, požadovaných estetických a vizuálních hledisek:

- vysokou pevnost,
- mrazuvzdornost a odolnost proti působení vody a chemických rozmrazovacích látek,
- odolnost vůči ohrusu,
- odolnost proti smyku/skluzu.

3.2. Snadná a rychlá pokládka, nevyžadující speciální technologie.

3.3. Jednoduchá opravitelnost dlážděných ploch s dobrým výsledkem.

3.4. Betonové dlažební prvky History umožňují rozsáhlé množství skladebných variant a barevných kombinací.

3.5. Prvky K0, K1, K2 umožňují vydláždění kruhu: viz příklad pokládky do kruhu a tab. č.2 Rozpis prvků (History kruh) a různých zvlněných a oblých tvarů.

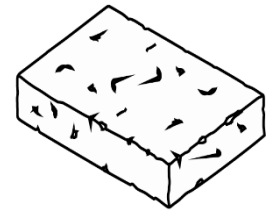

Obr. č.4 - OBDÉLNÍK History
210x140x70 mm

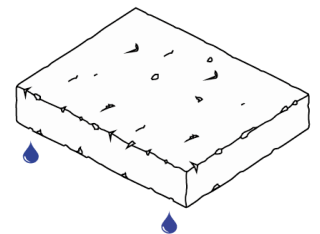

Obr. č.5 - OBDÉLNÍK (stříška)
History 280x 210x70 mm

4. Nabídka barev a povrchů

4.1. Aktuální nabídka barevného provedení, včetně provedení povrchů, je uvedena v platném ceníku DITON.

5. Expedice, skladování a manipulace s manipulačními jednotkami

5.1. Základní informace pro expedici, skladování a manipulaci s manipulačními jednotkami jsou uvedeny v dokumentu **Pokyny pro skladování, expedici, dopravu a manipulaci s manipulačními jednotkami** – viz www.diton.cz.

5.2. Informace pro stohování manipulačních jednotek jsou uvedeny v dokumentu **Stohovatelnost manipulačních jednotek** – viz www.diton.cz.

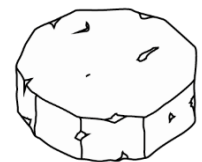

Obr. č.6 - K0 History
190x190x70 mm



Obr. č.7 – K1 History
60-135x115x70 mm

6. Doplnující informace

6.1. Rozdíly v barvě a struktuře dlažebních prvků mohou být způsobeny odlišnostmi v odstínech a vlastnostech surovin a odlišnostmi při

DLAŽBA HISTORY

Technický list č.18

tvrdnutí, kterých se výrobce nemůže vyvarovat, a proto nejsou považovány za významné.

- 6.2. **Při pokládce je nutné odebírat dlažební prvky z více palet a více vrstev současně, abychom zmírnili barevné rozdíly zadlážděné plochy.**
- 6.3. Zaspárování dlažby provádíme čistým a suchým křemičitým pískem frakce 0/2 mm (křemičitý písek z doplňkového sortimentu společnosti DITON s.r.o.), při pokládce v blízkosti bazénů spárovací hmotou na bázi křemičitého písku a pryskyřičného pojiva, která se vlhkostí vytvrdí a zabrání tak uniku písku ze spár. Při lepení dlažby na železobetonovou desku pomocí flexibilního lepidla se spáruje speciální spárovací hmotou (s označením CG2ArW klasifikované dle ČSN EN 13888) případně trvale pružným tmelem (odolávajícím UV záření) z kartuše.
- 6.4. **Před zaspárováním dlažby doporučujeme z hlediska dosažení jednotné barevné celistvosti plochy zaměnit jednotlivé prvky mezi sebou tak, aby došlo k optickému sjednocení plochy.**
- 6.5. Výskyt vápenných výkvětů na dlažebních prvcích (výrobce se jich nemůže vyvarovat) nemá vliv na jejich užité vlastnosti a nepovažuje se za významný.
- 6.6. Případné dořezání prvků je nutné provádět tak, aby nedošlo k poškození a znehodnocení (zanesení prachových částic do nášlapné vrstvy) dořezávaných prvků a zadlážděné plochy.
- 6.7. Dlažební prvky History nejsou opatřeny distančníky.
- 6.8. Podklad a pokládka viz **Obecné zásady pokládky dlažby zámkové a skladebné** – viz www.diton.cz.

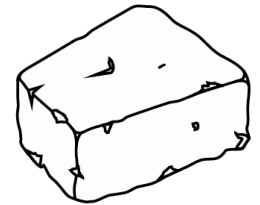

Obr. č.8 - K2 History
80-130x140x70 mm

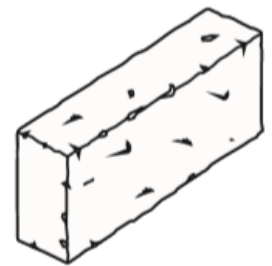

Obr. č.9 - HISTORY OBRUBNÍK,
PALISÁDA
390x190x90 mm

7. Údržba

- 7.1. Důležité je vydlážděnou plochu chránit před nepřiměřeným mechanickým poškozováním nebo znečišťováním.
- 7.2. Tam, kde se očekává zvýšené riziko znečištění, doporučujeme ošetřit zadlážděnou plochu ochranným (impregnačním/hydrofobizačním) nátěrem, který je součástí doplňkového sortimentu DITON s.r.o. - viz aktuální ceník. Při použití dlažby u bazénu je nutné ochranu impregnačním nátěrem pravidelně opakovat, minimálně jednou za rok.

8. Legislativa

- 8.1. Betonový výrobek Obdélník 18 / 12 je vyráběn v souladu s normou EN 1339: 2003 a firemní provozní dokumentací, výrobky Čtverec 12 / 12, Čtverec 14/ 14, Obdélník 21 / 14, Obdélník 28 / 21, K0, K1 a K2 jsou vyráběny v souladu s normou EN 1338: 2003 a firemní provozní dokumentací, History obrubník, palisáda je vyráběn v souladu s normou EN 1340: 2003 a firemní provozní dokumentací.
- 8.2. Na danou skupinu výrobků jsou vydána výrobcem Prohlášení o vlastnostech – viz www.diton.cz.
- 8.3. Kvalita betonových prvků je průběžně sledována firemní zkušební laboratoří a dozorována akreditovanými zkušebními laboratořemi.
- 8.4. Potřebná legislativa pro jakoukoli manipulaci, skladování a dopravu je uvedena v dokumentu **Pokyny pro skladování, expedici, dopravu a manipulaci s manipulačními jednotkami** – viz www.diton.cz.
- 8.5. Společnost DITON s.r.o. plní povinnosti zpětného odběru a využití odpadů z obalů zapojením do systému sdruženého plnění – viz www.diton.cz.
- 8.6. Systémy managementu firmy DITON s. r. o. splňují požadavky níže uvedených norem, které jsou ověřovány nezávislou společností CERTLINE.

**CERTLINE**
ČSN EN ISO 9001:2016**CERTLINE**
ČSN EN ISO 14001:2016**CERTLINE**
ČSN ISO 45001:2018

DLAŽBA HISTORY

Tab. č.1 - Technické parametry

Kód	Název výrobku	Povrch	Skladebný rozměr - d/š/v [mm]	MJ	Kusy [VL*]	Hmotnost [kg]
22105	K0 History	history	190x190x70	ks	1	4,7 kg
22106	K1 History	history	135x115x70	ks	1	1,2 kg
22107	K2 History	history	130x140x70	ks	1	2,2 kg

* VL - výrobky se prodávají jednotlivě.

Kód	Název výrobku	Povrch	Skladebný rozměr - d/š/v [mm]	MJ	Paletizace [MJ]	Hmotnost manipul. jednotky [kg]
22109	Čtverec 12 / 12 / 4 History	history	120x120x40	m ²	14,00	1 201 kg
22110	Obdélník 18 / 12 / 4 History	history	180x120x40	m ²	14,00	1 201 kg
22111	Čtverec 14 / 14 / 7 History	history	140x140x70	m ²	8,46	1 277 kg
22112	Obdélník 21 / 14 / 7 History	history	210x140x70	m ²	7,94	1 213 kg
22113	Obdélník 28 / 21 / 7 (stříška) History	history	280x210x70	m ²	7,52	1 153 kg
22114	History obrubník, palisáda	history	390x190x90	ks	96	1 417 kg

DLAŽBA HISTORY

Prvky History - Rozměry

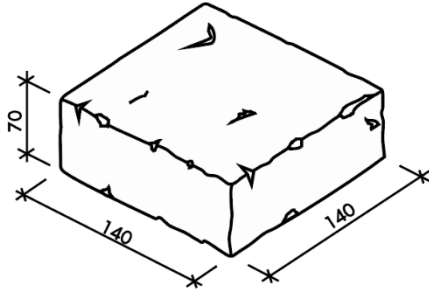

Obr. č.10 – ČTVEREC History rozměry

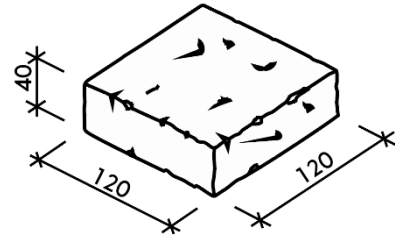

Obr. č.11 – ČTVEREC History rozměry

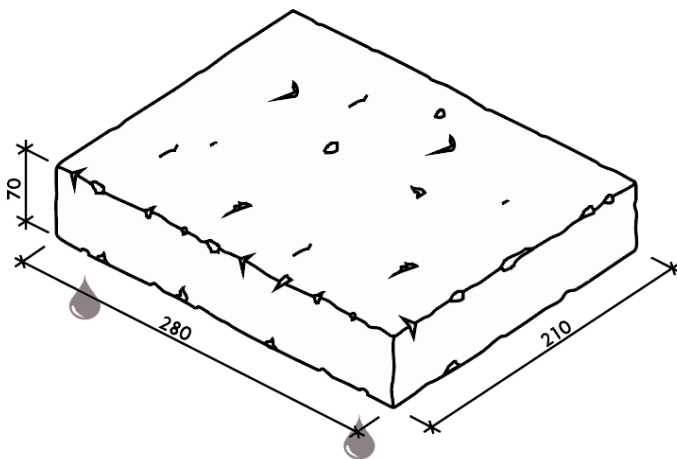

Obr. č.12 – OBDÉLNÍK (stříška) rozměry

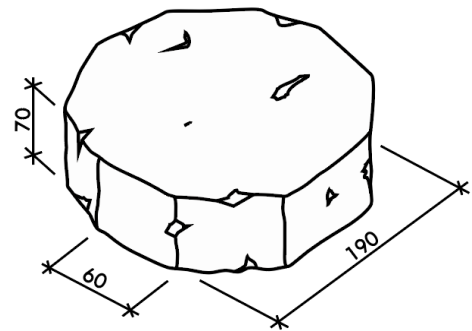

Obr. č.13 – K0 History rozměry

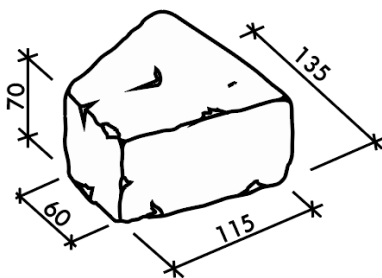

Obr. č.14 – K1 History rozměry

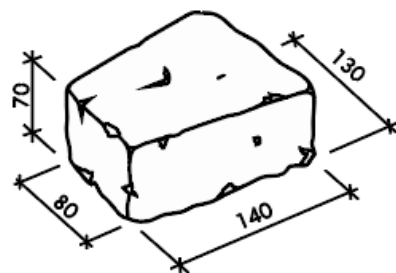

Obr. č.15 – K2 History rozměry

DLAŽBA HISTORY

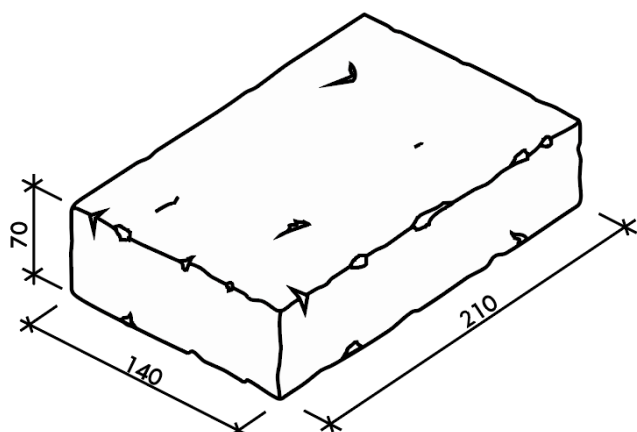

Obr. č.16 – OBDÉLNÍK History rozměry

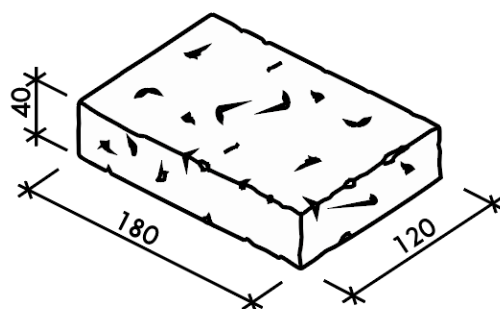

Obr. č.17 – OBDÉLNÍK History rozměry

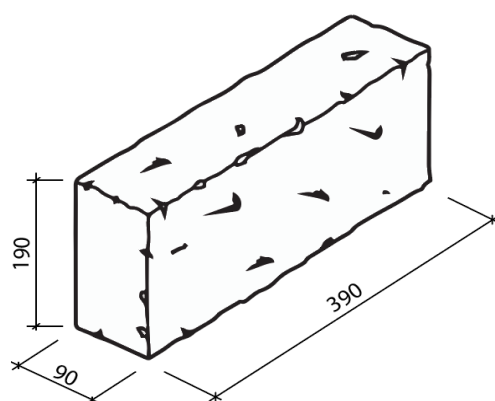

Obr. č.18 – HISTORY OBRUBNÍK, PALISÁDA rozměry

DLAŽBA HISTORY

Tab. č.2 - Rozpis prvků (History kruh)

Kruh	ø [m]	m ²	K0		K1		K2		14x14	
			ks za kruh	ks za ø	ks za kruh	ks za ø	ks za kruh	ks za ø	ks za kruh	ks za ø
0.	0,19	0,03	1	1	-	-	-	-	-	-
1.	0,45	0,16	-	1	10	10	-	-	-	-
2.	0,75	0,44	-	1	-	10	17	17	-	-
3.	1,05	0,87	-	1	-	10	23	40	-	-
4.	1,35	1,43	-	1	-	10	14	54	14	14
5.	1,65	2,14	-	1	-	10	18	72	18	32
6.	1,95	2,99	-	1	-	10	21	93	21	53
7.	2,25	3,98	-	1	-	10	15	108	30	83
8.	2,55	5,11	-	1	-	10	17	125	34	117
9.	2,85	6,38	-	1	-	10	19	144	38	155
10.	3,15	7,79	-	1	-	10	-	144	62	217
11.	3,45	9,35	-	1	-	10	-	144	69	286
12.	3,75	11,04	-	1	-	10	-	144	76	362
13.	4,05	12,88	-	1	-	10	-	144	82	444
14.	4,35	14,86	-	1	-	10	-	144	89	533
15.	4,65	16,98	-	1	-	10	-	144	95	628
16t.	4,95	19,24	-	1	-	10	-	144	102	730

DLAŽBA HISTORY

Technický list č.18

Příklad pokládky do kruhu (History)

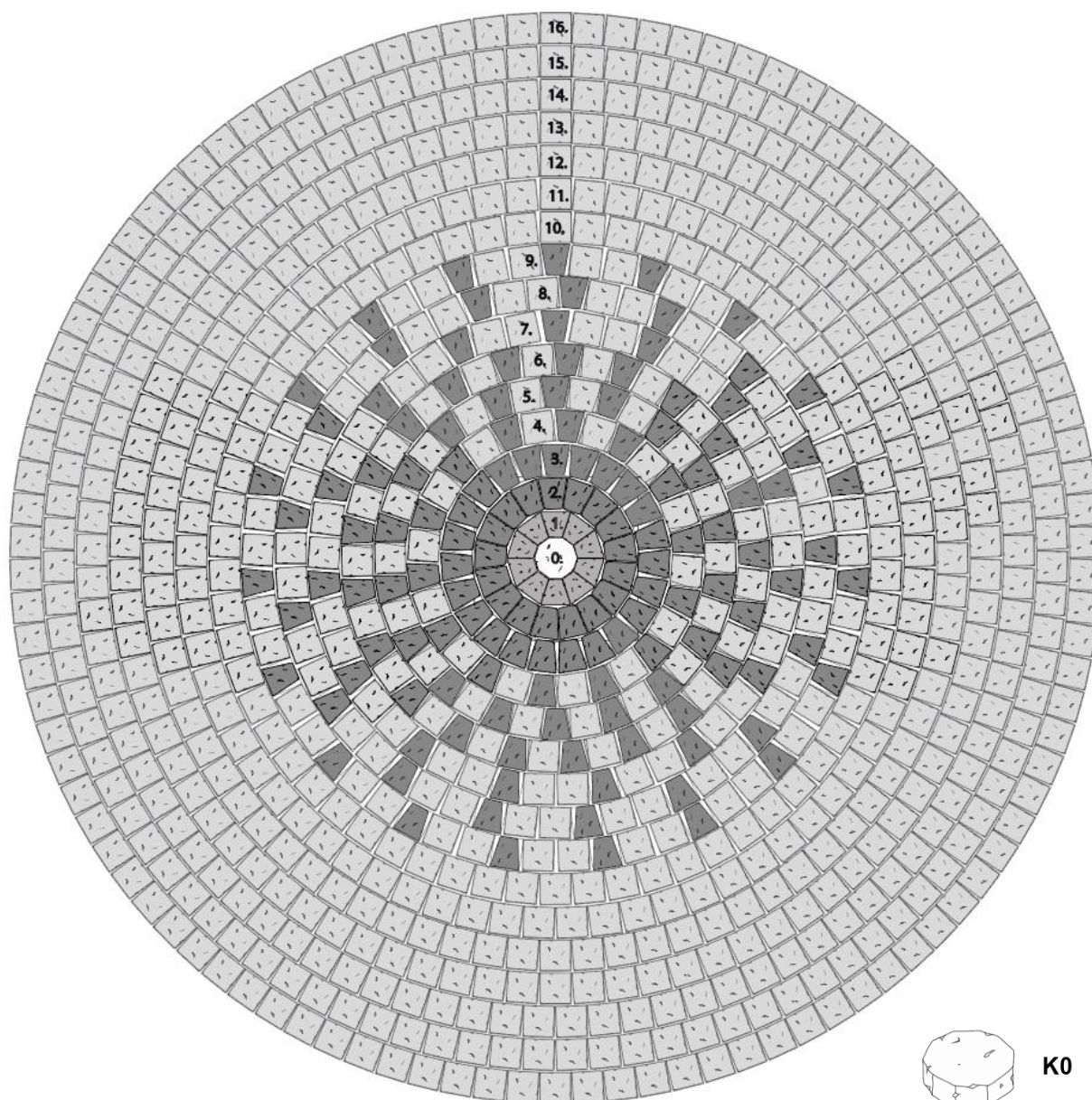

K0



K1



K2

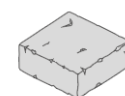

čtverec 14x14

Platnost

od 6/2021; toto vydání nahrazuje předcházející technické listy v plném rozsahu.