

KOSTIČKA, KOSTKA

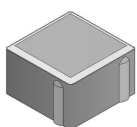

KOSTIČKA 10x10x6

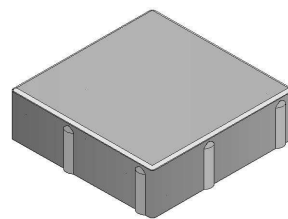

KOSTKA

KOSTIČKA, KOSTKA výšky 60 a 80 mm se používá pro nemotoristické komunikace – chodníky, nástupiště, terasy, cesty pro cyklisty, komunikace obytných a pěších zón, parkové úpravy atd.

Technický výkres – výrobní rozměry (mm)

KOSTIČKA

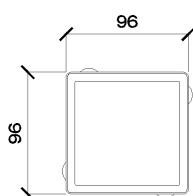

KOSTKA

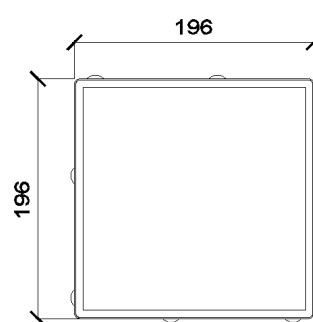

Rozměrové a hmotnostní parametry

Název	Výrobní rozměry (mm)			Počet ks / m ²	Paleta		Hmotnost (kg) Paleta
	výška	délka	šířka		m ²	ks	
KOSTIČKA 10x10x6	60	96	96	100	9,9 (9,68)		1360 (1332)
KOSTKA 20x20x6	60	196	196	25	9,6		1290
KOSTKA 20x20x8	80	196	196	25	8,4		1537
KOSTKA DE LUXE 20x20x6	60	196	196	25	9,6		1287

Příklady vzorových skladeb

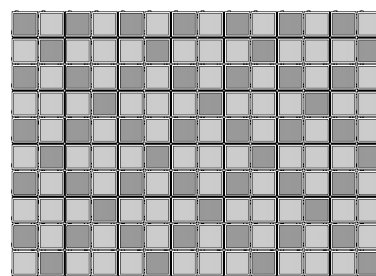
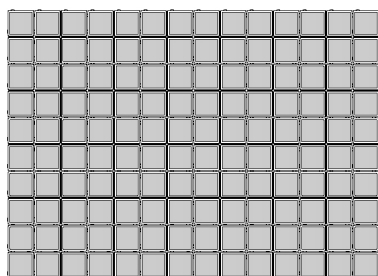

Příklad použití pokládky betonové dlažby KOSTIČKA 10x10x6

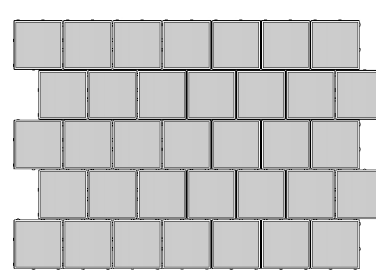
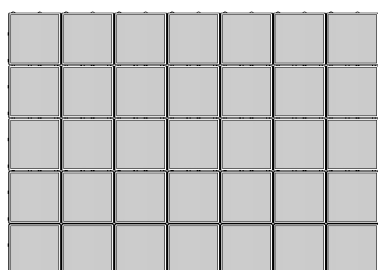

Příklad použití pokládky betonové dlažby KOSTKA

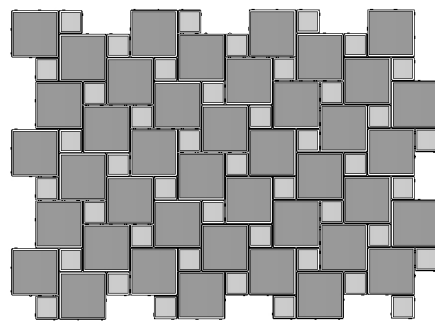
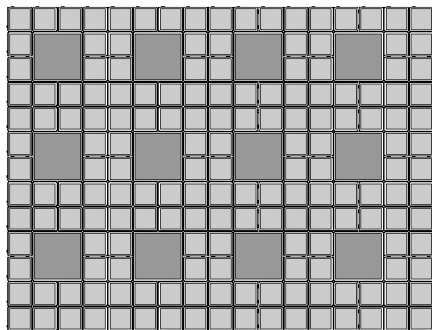

Příklad použití pokládky betonové dlažby v kombinaci KOSTIČKA 10x10x6, KOSTKA 20x20x6

Technické parametry

KOSTIČKA, KOSTKA – dvouvrstvý vibrolisovaný betonový výrobek, který zajišťuje následující užité vlastnosti:

- vysokou pevnost
- mrazuvzdornost a odolnost povrchu proti působení vody a chemických rozmrazovacích látek
- nízkou obrusnost
- dobré adhezní vlastnosti

Nabídka barev a povrchových úprav – KOSTIČKA

Povrch NORMAL

- přírodní, červená, černá – antracit, písková, hnědá, karamelová, bílá, žlutá

Povrch DE LUXE

- MARMETTA, FULVO, LAVA

Nabídka barev a povrchových úprav – KOSTKA výšky 60 mm

Povrch NORMAL

- přírodní, červená, černá – antracit, písková, hnědá, bílá, žlutá
- RUDEN, JUSTE, FLAMENGO

Povrch DE LUXE

- MARMETTA, FULVO, LAVA

Nabídka barev a povrchových úprav – KOSTKA výšky 80 mm

Povrch NORMAL

- přírodní, červená, černá – antracit, písková, hnědá, bílá, žlutá
- RUDEN, JUSTE, FLAMENGO

NORMY A CERTIFIKÁTY

Betonové výrobky DITON jsou vyráběny a kontrolovány podle PODNIKOVÝCH NOREM PŘEDMĚTOVÝCH, které odpovídají evropským harmonizovaným normám.



CERTLINE
ČSN EN ISO 9001:2009



CERTLINE
ČSN EN ISO 14001:2005



CERTLINE
ČSN OHSAS 18001:2008

Tento výrobek byl vyroben společností DITON s. r. o., jejíž systémy managementu splňují požadavky výše uvedených norem, které byly ověřeny nezávislou společností CERTLINE.

<http://www.diton.cz>